

# BRUMBERG

Brumberg Leuchten GmbH & Co. KG

Funk-Controller 1 bis 4 Kanal Betrieb

18192000



---

## Bedienungsanleitung

---



## In Ihrem eigenen Interesse:

Lesen Sie vor der ersten Inbetriebnahme unbedingt diese Gebrauchsanleitung! Hier finden Sie alle Hinweise für einen sicheren Gebrauch und eine lange Lebensdauer des Produktes. Beachten Sie unbedingt alle Sicherheitshinweise in dieser Anleitung. Die Bedienungsanleitung ist Bestandteil dieses Produktes. Sie enthält wichtige Hinweise für Sicherheit, Gebrauch und Entsorgung.

Machen Sie sich vor Benutzung des Produktes mit allen Bedien- und Sicherheitshinweisen vertraut. Benutzen Sie das Produkt nur wie beschrieben und für die angegebenen Einsatzbereiche. Bewahren Sie diese Bedienungsanleitung gut auf. Händigen Sie alle Unterlagen des Produktes bei Weitergabe an dritte mit aus.

## Kontakt

**Brumberg Leuchten GmbH & Co.  
KG**

**Hellefelder Str. 63**

**D-59846 Sundern-Hellefeld**

**Tel.: +49 2934 9611-0**

**Fax: +49 2934 9611-96**

## **Bestimmungsgemäßer Gebrauch**

Das Produkt entspricht dem Stand von Wissenschaft und Technik, sowie den geltenden Sicherheitsbestimmungen zum Zeitpunkt des Inverkehrbringens im Rahmen seiner bestimmungsgemäßen Verwendung.

Das Produkt ist dazu bestimmt mit einer separat zu erwerbenen Brumberg 1 oder 2 oder 3 oder 4 Kanal Fernbedienung entsprechende LED-Flex Platinen bzw. LED-Einbauleuchten der Firma Brumberg Leuchten zu betreiben.

Die angeschlossenen LEDs können mit diesem Produkt über eine anzulernende Funkfernbedienung, in der jeweiligen Funktion der Funk Fernbedienung betrieben werden. Weiter Informationen entnehmen Sie der beiliegenden Montage und Bedienungsanleitung der jeweiligen Funk Fernbedienung. Ein Betrieb ohne separate Funk Fernbedienung ist nicht möglich.

Das Produkt darf nur in geschlossenen und trockenen Räumen betrieben werden. Das Produkt darf nur im Innenbereich montiert und eingesetzt werden. Das Produkt darf nur in dem angegebenen Umgebungstemperaturbereich betrieben werden.

Das Produkt darf nur in dem auf dem Typenschild angegebenen Leistungsbereich betrieben werden.

Das Produkt muss zu allen Seiten einen Abstand von min. 2cm zu benachbarten Flächen (umgebenen Luftraum) haben.

Das Produkt darf nur in den europäischen Mitgliedstaaten (EU) betrieben werden.

Jede andere Verwendung ist bestimmungswidrig. Durch bestimmungswidrige Verwendung, Veränderungen am Produkt oder durch den Gebrauch von Teilen, die nicht vom Hersteller geprüft und freigegeben sind, können unvorhersehbare Schäden entstehen!

## **Bestimmungswidriger Gebrauch**

Jede Verwendung, die nicht unter „Bestimmungsgemäßer Gebrauch“ genannt wird, gilt als bestimmungswidrig und kann zu Personen- und Sachschäden führen.

Das Produkt darf nicht in Feuergefährdeten, oder Explosionsgefährdeten Bereichen eingesetzt werden.

Das Produkt darf nicht auf stromführenden Oberflächen angebracht werden.

Brumberg haftet nicht für Schäden, die durch bestimmungswidrigen Gebrauch des Gerätes entstehen. Das Risiko hierfür trägt allein der Benutzer / Betreiber.

## Zielgruppe / Qualifikation des Personals

Für die Bedienung des Produkts ist keine spezielle Qualifikation erforderlich.

Für die Wartung des Produkts ist keine spezielle Qualifikation erforderlich.

## Installation, Inbetriebnahme

Die Installation und Inbetriebnahme des Produkts darf nur durch dafür ausgebildete Elektrofachkräfte mit entsprechender Qualifikation erfolgen.

Die Elektrofachkraft muss diese Anleitung gelesen und verstanden haben und den Anweisungen folgen.

Die Elektrofachkraft muss die in ihrem Land geltenden nationalen Vorschriften bezüglich Installation, Funktionsprüfung, Reparatur und Wartung von elektrischen Produkten beachten.

Die Elektrofachkraft muss die „5 Sicherheitsregeln“ (DIN VDE 0105, EN 50110) kennen und korrekt anwenden:

1. Freischalten
2. Gegen Wiedereinschalten sichern
3. Spannungsfreiheit feststellen
4. Erden und Kurzschließen
5. Benachbarte, unter Spannung stehende Teile abdecken oder abschränken

## Was bedeuten die verwendeten Symbole?

Gefahrenhinweise und Hinweise sind in der Gebrauchsanleitung deutlich gekennzeichnet. Es werden folgende Symbole verwendet:



**Gefahr durch elektrischen Schlag!** *Unmittelbare Lebens- oder Verletzungsgefahr!* Unmittelbar gefährliche Situation, die Tod oder schwere Verletzungen zur Folge hat.



**Warnung!** *Wahrscheinlich Lebens- oder Verletzungsgefahr!* Allgemein Gefährliche Situation, die Tod oder schwere Verletzungen zur Folge hat.



**Vorsicht!** *Eventuelle Verletzungsgefahr!* Gefährliche Situation, die Verletzungen zur Folge haben kann.



**Achtung!** *Gefahr vor Produkteschäden!* Situation, die Sachschäden zur Folge haben kann.



**Hinweis:** Informationen, die zum besseren Verständnis der Abläufe gegeben werden.



## Sicherheitshinweise

- Das Produkt darf nur montiert in Innenräumen verwendet werden.
- Für einen sicheren Umgang mit dem Produkt muss der Benutzer des Produktes diese Gebrauchsanleitung vor der ersten Benutzung gelesen und verstanden haben.
- Beachten Sie alle Sicherheitshinweise! Wenn Sie die Sicherheitshinweise missachten, gefährden Sie sich und andere.
- Gebrauchsanleitung immer in Reichweite aufbewahren.
- Wenn Sie das Produkt verkaufen oder weitergeben, händigen Sie unbedingt auch diese Gebrauchsanleitung aus.
- Immer mit Umsicht und nur in guter Verfassung arbeiten: Müdigkeit, Krankheit, Alkoholgenuß, Medikamenten- und Drogeneinfluss sind unverantwortlich, da Sie das Produkt nicht mehr sicher benutzen können.
- Dieses Produkt ist nicht dafür bestimmt, durch Personen (einschließlich Kindern) mit eingeschränkten physischen, sensorischen oder geistigen Fähigkeiten oder Mangel an Erfahrung und/oder Wissen benutzt zu werden, es sei denn, Sie werden durch eine für ihre Sicherheit zuständige Person beaufsichtigt oder erhielten von dieser Anweisungen, wie das Produkt zu benutzen ist.
- Lagern Sie das Produkt in einer trockenen Umgebung.
- Das Produkt darf nur benutzt werden, wenn es einwandfrei in Ordnung ist. Ist das Produkt oder ein Teil davon defekt, muss es außer Betrieb genommen und fachgerecht entsorgt werden.
- Verwenden Sie das Produkt nicht in explosionsgefährdeten Räumen oder in der Nähe von brennbaren Flüssigkeiten oder Gasen!
- Überlasten Sie das Produkt nicht. Benutzen Sie das Produkt nur für Zwecke, für die es vorgesehen ist.
- Überprüfen Sie das Produkt regelmäßig auf Schäden (Sichtkontrolle).
- Immer die gültigen nationalen und internationalen Sicherheits-, Gesundheits- und Arbeitsvorschriften beachten.
- Das Produkt nicht mit nassen Händen anfassen!
- Das Produkt nicht knicken, quetschen oder zerren, vor scharfen Kanten, Chemikalien, Staub und Hitze schützen.
- Beim Bohren in Wand, Decke oder Fußboden auf Kabel sowie Gas- und Wasserleitungen achten.
- Nur vom Hersteller zugelassene LED-Betriebsgeräte, Leuchten verwenden.
- Verwenden Sie nur zugelassene Anschlussklemmen.
- Der elektrische Anschluss darf nur von entsprechend qualifizierten Fachkräften durchgeführt werden.



## **Elektrische Sicherheit**

- Die Installation des Produkts darf nur durch eine qualifizierte Elektrofachkraft (z.B. Elektriker) erfolgen, die mit den einschlägigen Vorschriften (z.B. VDE) vertraut ist! Durch unsachgemäße Arbeiten an der Netzspannung gefährden Sie nicht nur sich selbst, sondern auch andere! Haben Sie keine Fachkenntnisse für die Montage, so nehmen Sie die Montage nicht selbst vor, sondern beauftragen Sie einen Fachmann.
- Das Produkt darf nur mit dem im Lieferumfang befindliche Funk-Fernbedienung in Betrieb genommen werden.
- Nur vom Hersteller zugelassene LED-Betriebsgeräte, Leuchten verwenden.
- Die Absicherung muss mit einem Fehlerstrom-Schutzschalter (FI-Schalter) mit einem Bemessungsfehlerstrom von nicht mehr als 30mA erfolgen.
- Das Produkt darf nur innerhalb der angegebenen Grenzen für Spannung und Leistung verwendet werden (siehe Typenschild).
- Das Produkt nicht mit nassen Händen anfassen!
- Das Produkt nicht knicken, quetschen oder zerren, vor scharfen Kanten, Chemikalien, Staub und Hitze schützen.
- Bei Beschädigungen umgehend Netzspannung abschalten. Produkt nie beschädigt benutzen.



## **Produktespezifische Sicherheitshinweise**

- Verwenden Sie nur zugelassene Anschlussleitungen für den Ein- und Ausgang
- Die LED-Dimmer dürfen nur in geschlossenen und trockenen Räumen betrieben werden.
- Die Ausgangsspannung des LED-Dimmers (gemäß Typenschild: Dimmer und Netzgerät) muss mit der Betriebsspannung der LED-Leuchte (gemäß Typenschild: LED-Leuchte) übereinstimmen.
- Das Produkt darf nur in dem angegebenen Umgebungstemperaturbereich betrieben werden.
- Das Produkt darf nur an einer dem Typenschild entsprechenden Eingangs-, Netzspannung angeschlossen werden.
- Das Produkt darf nur in dem auf dem Typenschild angegebenen Leistungsbereich betrieben werden.
- Das Produkt muss zu allen Seiten einen Abstand von min. 2 cm zu benachbarten Flächen (umgebenen Luftraum) haben.

- Stellen Sie eine gute Belüftung des Gehäuses sicher und platzieren Sie keine Gegenstände darauf. Es muss ein Abstand von 10 cm zu anderen Wärmequellen eingehalten werden.
- Vom Standard abweichende Einbaulagen (liegend) und Betrieb unter hoher Umgebungstemperatur, erhöhen die interne Temperatur der Komponenten und erfordern ein Herabsetzen des Ausgangsstroms (Derating).
- Das Produkt darf keiner hohen Umgebungstemperatur, keiner direkten Sonnenbestrahlung ausgesetzt werden. Das Produkt darf nicht in der Nähe von Wärmequellen betrieben werden. Bitte beachten Sie die Einschränkungen über die maximale Umgebungstemperatur.
- Der Nennstrom der Anschlussleitung sollte größer als der Nennstrom des Netzgerätes sein.
- Vor allen Arbeiten am Produkt Spannung abschalten.
- Bei längerer Abwesenheit Netzspannung trennen.
- Reparaturen grundsätzlich nur vom **Elektrofachmann** durchführen lassen. Bei unsachgemäß durchgeführten Reparaturen besteht *unmittelbare Brand-, Lebens- oder Verletzungsgefahr!*
- Vor Inbetriebnahme Gebrauchsanleitung lesen und beachten.

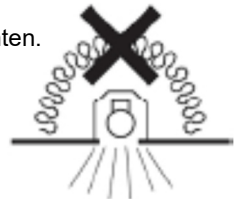



- Wenn anzunehmen ist, dass ein gefahrloser Betrieb nicht mehr möglich ist, so ist das Produkt außer Betrieb zu setzen und gegen unbeabsichtigten Betrieb zu sichern. Lassen Sie das Produkt anschließend von einem Fachmann prüfen. Es ist anzunehmen, dass ein gefahrloser Betrieb nicht mehr möglich ist, wenn:
  - das Produkt sichtbare Beschädigungen aufweist
  - das Produkt nicht oder nicht richtig arbeitet (Flackerndes Licht, austretender Qualm bzw. Brandgeruch, hörbare Knistergeräusche, Verfärbungen am Produkt oder angrenzenden Flächen)
  - nach längerer Lagerung unter ungünstigen Verhältnissen, oder
  - nach schweren Transportbeanspruchungen
- Lassen Sie das Verpackungsmaterial nicht achtlos liegen, dieses könnte für Kinder zu einem gefährlichen Spielzeug werden.
- In gewerblichen Einrichtungen sind die Unfallverhütungsvorschriften des Verbandes der gewerblichen Berufsgenossenschaften für elektrische Anlagen und Betriebsmittel zu beachten!
- Sollten Sie noch Fragen haben, die in dieser Bedienungsanleitung nicht beantwortet werden, so wenden Sie sich bitte an uns oder an einen anderen Fachmann.

## Ihr Produkt im Überblick

### Lieferumfang

- Funk Controller für 1 bis 4 Kanal betrieb, Art.-Nr. 181920000
- Bedienungsanleitung

Prüfen Sie den Lieferumfang auf Vollständigkeit. Die oben genannten Teile müssen in der Verpackung enthalten sein.



### Kompatibel zu

Das Produkt kann mit Brumberg Leuchten Funk Fernbedienungen ( Art.-Nr. 18199000, 18202000, 18198000, 18201000, 18197000, 18200000, 18196000 und 18194xxx ) sowie LED-Flex Platinen bzw. LED-Einbauleuchten, 1-Kanal bis 4-Kanal, betrieben und gedimmt werden.

Firma Brumberg Leuchten ist stets bemüht auf technische Änderungen, Weiterentwicklungen, usw. einzugehen und zu reagieren. Erfragen Sie die aktuelle Kompatibilität direkt beim Hersteller.







## Vor der ersten Inbetriebnahme

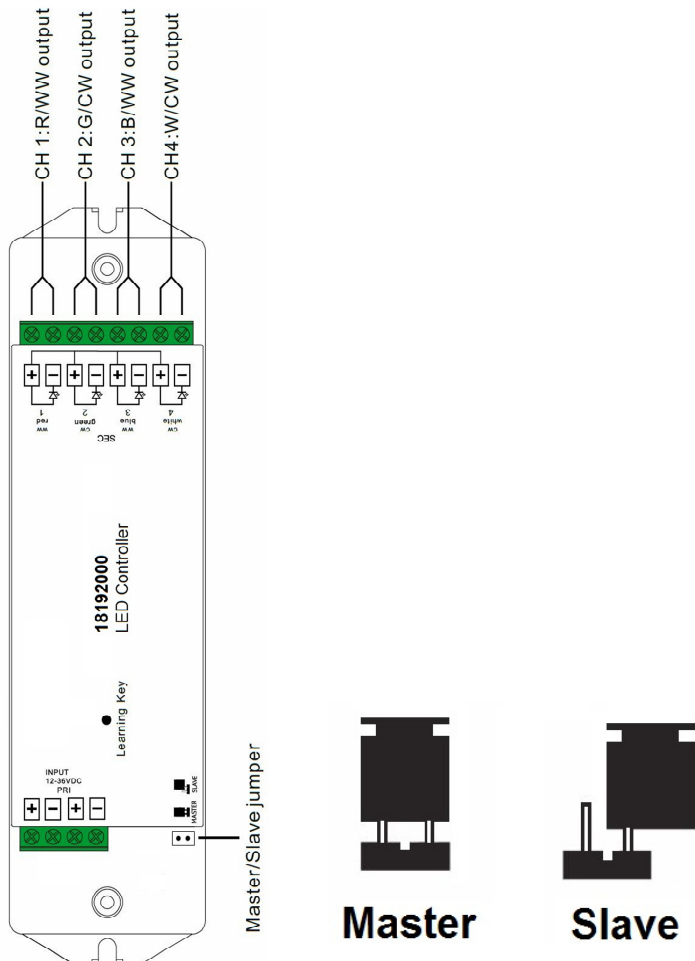

Entfernen Sie alle Verpackungsmaterialien und kontrollieren Sie das Produkt und Zubehör auf Beschädigungen. Nach einer feuchten oder kalten Lagerung, lassen Sie das Produkt vor der ersten Verwendung liegen, bis sich das Produkt an die Umgebungstemperatur angepasst hat und kein Kondensat entsteht.

**Bild 1**

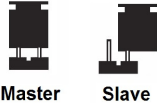

## Bedienung und Inbetriebnahme

Schritt	Tätigkeit	Erläuterung
1	Entnehmen Sie die den Funk-Controller aus der Verpackung und lesen Sie die Bedienungsanleitung sorgfältig durch.	Prüfen Sie die Unversehrtheit der Ware, sowie führen Sie einen Funktionstest vor der Installation mit der sep. zu erwerbenden Funk – Fernbedienung durch. Beachten Sie hierzu die unten aufgeführten Schritte sowie die Schritte bei der jeweiligen Funk - Fernbedienung. Treten beim Funktionstest evtl. Fehlfunktion auf, kontaktieren Sie ihren Handelspartner und installieren das Produkt nicht.
2	Verschrauben Sie das Gerät an der vorgesehenen Stelle.	Öffnen Sie hierzu die beidseitigen Abdeckkappen des Funkcontrollers. Die Verschraubung des Produktes darf nur über die dafür vorgesehenen Schraubstellen erfolgen.
3 	Stellen Sie sicher, dass die Spannungsversorgung abgeschaltet ist und diese nicht durch Dritte wieder eingeschaltet werden kann.	
4 	Verbinden Sie im spannungsfreien Zustand den Funkcontroller mit den gewünschten LED Leuchten. Verbinden Sie im Spannungsfreien Zustand den Funkcontroller mit den Sekundäranschlüssen der Konstanzspannungsquelle.	Verbinden Sie im spannungsfreien Zustand das Produkt mit den Sekundäranschlüssen der Konstanzspannungsquelle.

Schritt	Tätigkeit	Erläuterung
5	Betriebsart des Controllers einstellen. Betriebsarten: Hauptgerät = Master Nebenstelle = Slave  Master      Slave	Pro verwendeter Zone <b>muss</b> ein Hauptgerät (Master) vorhanden sein. Als Nebenstellen (Slave) eingestellte Controller, dienen der Erweiterung einer Zone. Sämtliche Hauptgeräte- und Nebenstellen- Controller in einer Zone, müssen innerhalb der Funkreichweite des Senders positioniert sein. Schließen Sie anschließend die beidseitigen Abdeckkappen des Funkcontrollers und achten auf korrekten Sitz der Verschraubung sowie Verkabelung.
6	 Anlernen einer Funk-Fernbedienung mit dem Funk – Controller.	Beachten Sie hierzu die Bedienungs- sowie Montageanleitung der separat zu erwerbenden Funk- Fernbedienung. Pro Zone wird zuerst das Hauptgerät (Master) angelehrt, anschließend die evtl. Nebenstellen (Slave). Das Vorgehen beim Anlernen ist bei beiden Betriebsarten identisch.
7	Nach der Installation der ersten 6 Schritte, schalten Sie die Spannungsversorgung der Anlage wieder ein.	Prüfen Sie die einwandfreie Funktion der Installation.

## Betrieb

Das Produkt kann über die Eingangsspannung der System-Steuerung ein- und ausgeschaltet werden. Die angeschlossenen LEDs können über Funk-Fernbedienung in der Helligkeit gedimmt und ein- und ausgeschaltet werden.

Zur dauerhaften Ausschaltung verwenden Sie bitte einen separaten Ein- und Ausschalter um die Netzspannung zu trennen (ein dauerhaftes Ausschalten über die Fernbedienung ist nicht zu empfehlen).

Nach Spannungsausfall wird bei Spannungswiederkehr der zuletzt eingestellte Farbwert aufgerufen.

## Reinigung und Wartung

Solange das Produkt ordnungsgemäß funktioniert ist es beinahe wartungsfrei. Das Produkt und Kabel regelmäßig durch Sichtprüfung auf Beschädigungen überprüfen.

## Produkt reinigen

- Beachten Sie vor der Reinigung auch die Sicherheitshinweise.
- Das Reinigen des Produktes ist nur im ausgeschalteten, oder spannungsfreiem Zustand mit einem trockenen, weichen Pinsel erlaubt.
- Verwenden Sie kein Wasser, keine Reinigungs- oder Lösungsmittel.

## Lagerung und Transport

Das Produkt muss trocken gelagert und transportiert werden. Nach einer feuchten oder kalten Lagerung, lassen Sie das Produkt vor der ersten Verwendung liegen, bis sich das Produkt an die Umgebungstemperatur angepasst hat und kein Kondensat entsteht. Warten Sie bis evtl. vorhandenes Kondensat verfliegen ist.

## Störungen und Hilfe

Wenn etwas nicht funktioniert...



**Gefahr! Gefahr für Leib und Leben!** Unsachgemäße Reparaturen können dazu führen, dass Ihr Produkt nicht mehr sicher funktioniert. Sie gefährden damit sich und Ihre Umgebung.

Oft sind es nur kleine Fehler, die zu einer Störung führen. Meistens können Sie diese leicht selbst beheben. Bitte sehen Sie zuerst in der folgende Tabelle nach, bevor Sie sich an die Firma Brumberg wenden. So ersparen Sie sich viel Mühe und eventuell auch Kosten.

Fehler/Störung	Ursache	Abhilfe
Produkt funktioniert nicht	Keine Netzspannung?	Sicherung prüfen

Können Sie den Fehler nicht selbst beheben, wenden Sie sich bitte direkt an Brumberg. Beachten Sie bitte, dass durch unsachgemäße Reparaturen auch der Gewährleistungsanspruch erlischt und Ihnen ggf. Zusatzkosten entstehen.



Wenn anzunehmen ist, dass ein gefahrloser Betrieb nicht mehr möglich ist, so ist das Produkt außer Betrieb zu setzen und gegen unbeabsichtigten Betrieb zu sichern. Lassen Sie das Produkt anschließend von einem Fachmann prüfen.

Es ist anzunehmen, dass ein gefahrloser Betrieb nicht mehr möglich ist, wenn:

- das Produkt sichtbare Beschädigungen aufweist

- das Produkt nicht oder nicht richtig arbeitet (Flackerndes Licht, austretender Qualm bzw. Brandgeruch, hörbare Knistergeräusche, Verfärbungen am Produkt oder angrenzenden Flächen)

## Entsorgung

### Produkt entsorgen

Produkte, die mit dem nebenstehenden Symbol gekennzeichnet sind, dürfen nicht mit dem Hausmüll entsorgt werden. Sie sind verpflichtet, solche Elektro- und Elektronik-Altgeräte separat zu entsorgen.

- Informieren Sie sich bitte bei Ihrer Kommune über die Möglichkeiten der geregelten Entsorgung.
- Mit der getrennten Entsorgung führen Sie die Altgeräte dem Recycling oder anderen Formen der Wiederverwertung zu. Sie helfen damit zu vermeiden, dass u.U. belastende Stoffe in die Umwelt gelangen.



### Verpackung entsorgen

Die Verpackung besteht aus Karton und entsprechend gekennzeichneten Kunststoffen, die wiederverwertet werden können.

- Führen Sie diese Materialien der Wiederverwertung zu.

## Technische Daten

<b>Artikelnummer</b>	<b>18192000</b>
<b>Bezeichnung</b>	Funksystem – Controller für 1 bis 4 Kanal betrieb
<b>Funkfrequenz</b>	869,5 MHz (Das Produkt darf in den europäischen Mitgliedstaaten (EU) betrieben werden)
<b>Reichweite</b>	bis zu 20 m ( Sichtverbindung )
<b>Anzahl der Ausgänge</b>	1 bis 4
<b>Max. Ausgangsleistung je Kanal</b>	4 x 2,5 A 3 x 3,33 A 2 x 5,0 A 1 x 5,0 A
<b>Sek. Spannung</b>	12 - 24 VDC
<b>Ausgangssignal (Dimmung)</b>	Pulsweitenmodulation (PWM)
<b>Schutzklasse</b>	III
<b>Schutzart</b>	IP20
<b>Abmessungen</b>	160mm x 45mm x 18mm
<b>Umgebungs-temperatur</b>	0°C bis + 40 °C

## VEREINFACHTE EU-KONFORMITÄTSERKLÄRUNG

Hiermit erklärt Brumberg Leuchten GmbH & Co. KG, dass der Funkanlagentyp 18192000 der Richtlinie 2014/53/EU entspricht. Der vollständige Text der EU-Konformitätserklärung ist unter der folgenden Internetadresse verfügbar:  
[https://www.brumberg.com/fileadmin/mediafiles/18192000\\_2014\\_53\\_EU.pdf](https://www.brumberg.com/fileadmin/mediafiles/18192000_2014_53_EU.pdf)

## Anschluss Schema zu den Betriebsmöglichkeiten:

### 1 - Kanal Betrieb

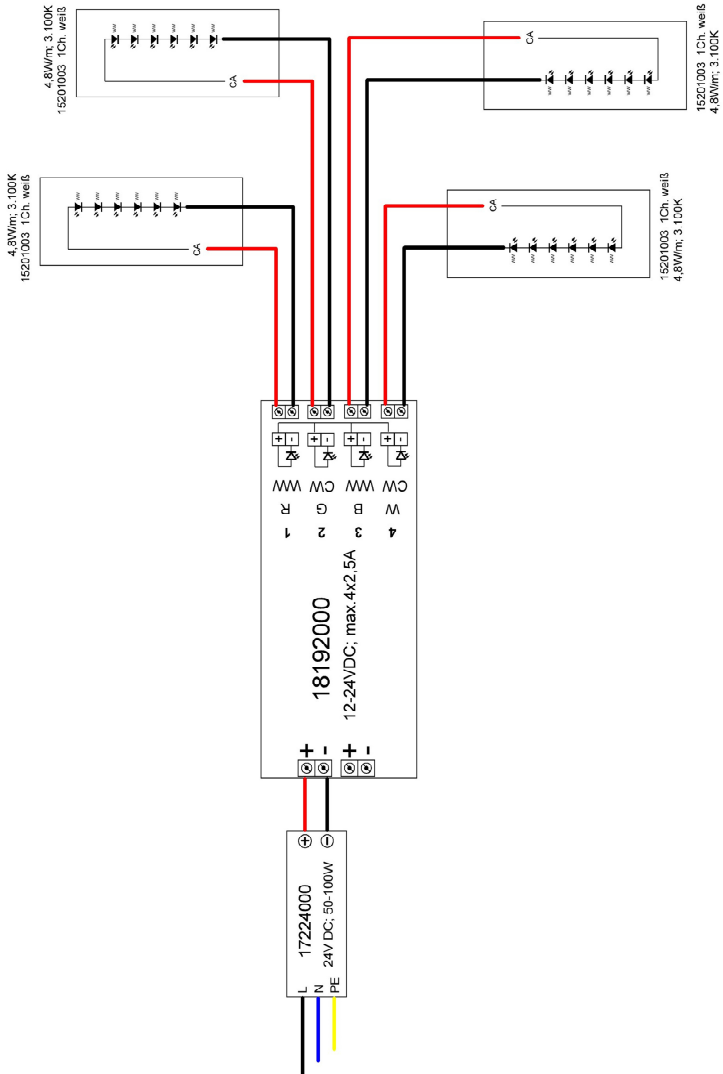

## 2 - Kanal Betrieb ( tunableWhite )

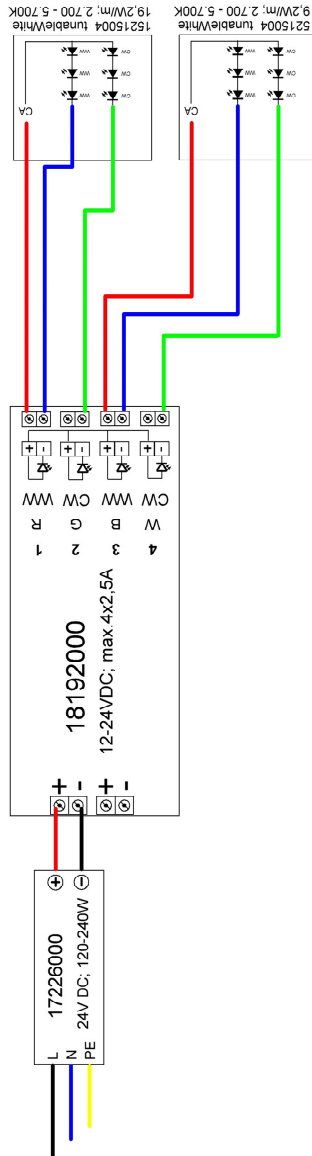



## 3 - Kanal Betrieb ( RGB )

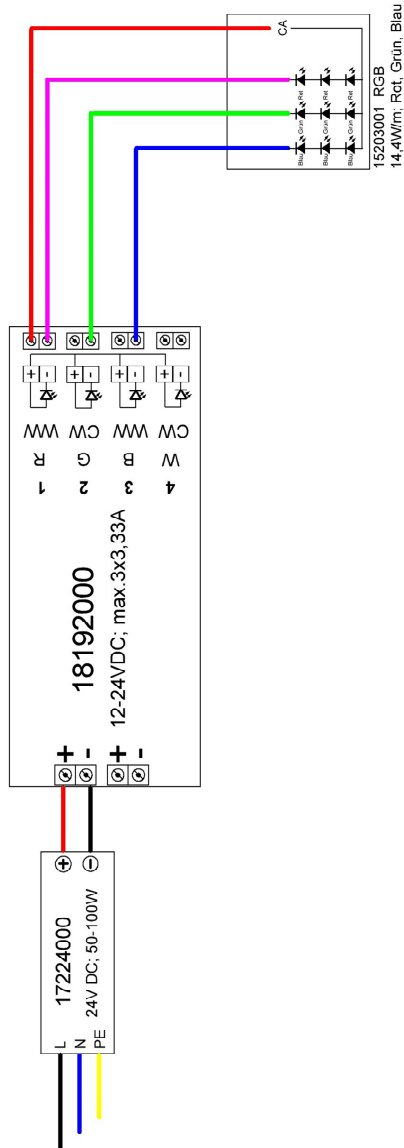

## 4 - Kanal Betrieb ( RGBW )

