

ELR 16



Kurzinformation

Befestigungsmanschette

Artikelnummer 0092.0111

Technische Daten

Material	Stahlblech, verzinkt
Gewicht	0,3 kg
Geeignet für Nennweite	160 mm
Sortiment	C
EAN	4012799921110

Maße [mm]

Darstellung im eingebauten Zustand, Lieferung erfolgt in gestreckter Form

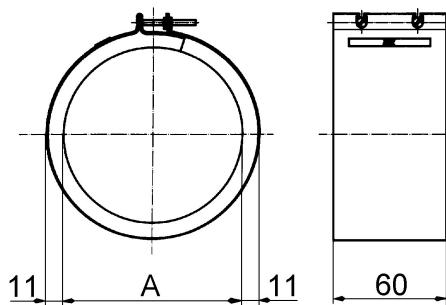

A
160