

R.O

BERKER KATALOG



3mm



SIBLIK
Wir schalten schneller.

B.
Berker

Inhaltsverzeichnis

Seite

| | | | |
|---|-----------|-----------------------------------|-----|
| ● | 01 | Lichtsteuerung | 14 |
| ● | 02 | Jalousiesteuerung | 54 |
| ● | 03 | HLK-Regelung | 70 |
| ● | 04 | Kommunikations-/Multimediatechnik | 84 |
| ● | 05 | Sensoren Energiemessung | 138 |
| ● | 06 | Schalterprogramme | 146 |
| ● | 07 | Manufaktur | 776 |
| ● | 08 | Ergänzungsprodukte und Zubehör | 792 |
| ● | 09 | KNX | 798 |
| ● | 10 | KNX-Funk/quicklink | 858 |
| ● | 11 | ELCOM | 876 |

Komplettpreis-Beispiele

S.1 / B.3 / B.7

Preisbeispiele* für
Unterputz-Apparate
in Euro per Stück



S.1
weiß,
polarweiß



B.3
Aluminium/
anthrazit



B.3
Aluminium/
polarweiß



B.7
Kunststoff/
polarweiß



B.7
Kunststoff/
anthrazit

| | | | | | |
|--|--------|--------|--------|--------|--------|
| Schalter Universal 1-polig Aus/Wechsel | 16,45 | 39,55 | 38,60 | 23,80 | 25,15 |
| Schalter Kontroll | 27,85 | 51,10 | 50,00 | 35,20 | 36,70 |
| Schalter 2-polig Aus | 27,25 | 50,35 | 49,40 | 34,60 | 35,95 |
| Schalter Serien | 25,65 | 48,70 | 47,80 | 33,00 | 34,30 |
| Schalter Kreuz | 27,25 | 50,35 | 49,40 | 34,60 | 37,40 |
| Taster Schließer | 17,65 | 25,40 | 39,80 | 25,00 | 26,35 |
| Steckdose- SCHUKO® | 9,65 | 33,50 | 31,80 | 17,00 | 19,10 |
| Steckdose-SCHUKO® mit erhöhtem Berührungsschutz (Safety Plus) | 12,35 | 36,00 | 34,50 | 19,70 | 21,60 |
| 2fach-Kombination Schalter Aus/Wechsel Steckdose-SCHUKO® | 25,20 | 67,75 | 64,60 | 35,20 | 41,55 |
| 2fach-Kombination Steckdose-SCHUKO® Steckdose-SCHUKO® | 18,40 | 61,70 | 57,80 | 28,40 | 33,00 |
| Berker Net Tasterdimmer (R,L) 400 W/VA | 164,75 | 188,30 | 186,90 | 172,10 | 173,90 |
| Drehdimmer, 2873, für Glüh- und HV Halogenlampen 20 – 500 VA | 103,15 | 132,20 | 125,30 | 110,50 | 117,80 |
| SCHUKO®/USB A-C | 90,95 | 115,80 | 113,10 | 98,30 | 101,40 |



B.7
Kunststoff/
alu



B.7
Glas/
polarweiß



B.7
Glas/
schwarz



B.7
Glas/
alu



B.7
Aluminium/
polarweiß,
Edelstahl/
polarweiß



B.7
Edelstahl/
anthrazit,
Aluminium/
anthrazit

| | | | | | |
|--------|--------|--------|--------|--------|--------|
| 32,00 | 55,20 | 55,85 | 59,10 | 55,20 | 55,85 |
| 43,30 | 66,60 | 67,40 | 70,40 | 66,60 | 68,70 |
| 42,80 | 66,00 | 66,65 | 69,90 | 66,00 | 66,65 |
| 40,90 | 64,40 | 65,0 | 68,00 | 64,40 | 65,00 |
| 42,80 | 69,50 | 66,65 | 69,90 | 66,00 | 66,65 |
| 33,20 | 56,40 | 57,05 | 60,30 | 56,40 | 57,05 |
| 27,40 | 48,40 | 49,80 | 54,50 | 48,40 | 49,80 |
| 29,80 | 51,50 | 52,30 | 56,90 | 51,10 | 52,30 |
| 52,70 | 93,70 | 98,75 | 103,70 | 93,70 | 95,75 |
| 48,10 | 86,90 | 89,70 | 99,10 | 86,90 | 89,70 |
| 182,30 | 203,50 | 204,60 | 209,40 | 203,50 | 204,60 |
| 124,10 | 141,90 | 148,50 | 151,20 | 141,90 | 148,50 |
| 108,50 | 129,70 | 132,10 | 135,60 | 129,70 | 132,10 |

Komplettpreis-Beispiele

K.1 / K.5 / Q.1 / Q.3

Preisbeispiele* für
Unterputz-Apparate
in Euro per Stück



K.1
polarweiß



K.1
anthrazit



K.5
Aluminium



K.5
Edelstahl
Rostfrei



Q.1/Q.3
polarweiß
samt



Q.1/Q.3
anthrazit
samt



Q.1/Q.3
alu
samt

| | | | | | | | |
|--|--------|--------|--------|--------|--------|--------|--------|
| Schalter Universal 1-polig Aus/Wechsel | 22,60 | 25,20 | 42,30 | 42,30 | 20,60 | 21,45 | 28,80 |
| Schalter Kontroll | 33,90 | 36,70 | 53,40 | 53,40 | 32,00 | 33,00 | 40,10 |
| Schalter 2-polig Aus | 33,40 | 36,00 | 53,10 | 53,10 | 31,40 | 32,25 | 39,60 |
| Schalter Serien | 31,50 | 34,30 | 52,40 | 52,40 | 29,80 | 30,60 | 37,70 |
| Schalter Kreuz | 33,40 | 36,00 | 53,10 | 53,10 | 34,90 | 32,25 | 39,60 |
| Taster Schließer | 23,80 | 26,40 | 43,50 | 43,50 | 21,80 | 22,65 | 30,00 |
| Steckdose- SCHUKO® | 15,30 | 18,50 | 38,60 | 38,60 | 13,80 | 15,40 | 24,20 |
| Steckdose-SCHUKO® mit erhöhtem Berührungsschutz (Safety Plus) | 17,70 | 21,00 | 40,40 | 40,40 | 16,50 | 17,90 | 26,60 |
| 2fach-Kombination Schalter Aus/Wechsel Steckdose-SCHUKO® | 36,20 | 39,30 | 73,10 | 73,10 | 29,80 | 32,95 | 47,70 |
| 2fach-Kombination Steckdose-SCHUKO® Steckdose-SCHUKO® | 28,90 | 32,60 | 69,40 | 69,40 | 23,00 | 26,90 | 43,10 |
| Berker Net Tasterdimmer (R,L) 400 W/VA | 173,30 | 176,30 | 193,30 | 193,90 | 168,90 | 170,20 | 179,10 |
| Drehdimmer, 2873, für Glüh- und HV Halogenlampen 20 – 500 VA | 114,70 | 117,40 | 141,50 | 141,50 | 107,30 | 114,10 | 120,90 |
| SCHUKO®/USB A-C | 99,10 | 104,30 | 115,60 | 115,60 | 95,10 | 97,70 | 105,30 |



Q.7 polarweiß samt**



Q.7 anthrazit samt**



Q.7 alu samt**



Q.7 Glas polarweiß, schwarz / Einsatz polarweiß**



Q.7 Glas schwarz, polarweiß / Einsatz anthrazit**



Q.7 Beton, Schiefer/ Einsatz polarweiß**



Q.7 Schiefer, Beton/ Einsatz anthrazit**



Q.7 Aluminium, Edelstahl/ Einsatz polarweiß**



Q.7 Edelstahl, Aluminium/ Einsatz anthrazit**

| | | | | | | | | |
|--------|--------|--------|--------|--------|--------|--------|--------|--------|
| 23,80 | 25,15 | 32,00 | 55,20 | 55,85 | 55,20 | 55,85 | 55,20 | 88,85 |
| 35,20 | 36,70 | 43,30 | 68,20 | 67,40 | 6660 | 67,40 | 66,60 | 67,40 |
| 34,60 | 35,95 | 42,80 | 66,00 | 66,65 | 66,00 | 66,65 | 66,00 | 66,65 |
| 33,00 | 34,30 | 40,90 | 64,40 | 65,00 | 64,40 | 65,00 | 64,00 | 65,00 |
| 34,60 | 35,95 | 42,80 | 69,50 | 66,65 | 66,00 | 66,65 | 66,00 | 66,65 |
| 25,00 | 26,35 | 33,20 | 56,40 | 57,05 | 56,40 | 57,05 | 56,40 | 57,05 |
| 17,00 | 19,10 | 27,40 | 48,40 | 49,80 | 48,40 | 49,80 | 48,40 | 49,80 |
| 19,70 | 21,60 | 29,80 | 51,10 | 51,10 | 51,10 | 52,30 | 51,10 | 52,30 |
| 35,20 | 39,05 | 52,70 | 93,70 | 95,75 | 93,70 | 95,75 | 93,70 | 95,75 |
| 28,40 | 33,00 | 48,10 | 86,90 | 86,90 | 86,90 | 89,70 | 86,90 | 89,70 |
| 172,10 | 173,90 | 182,30 | 203,50 | 204,60 | 203,50 | 204,60 | 203,50 | 204,60 |
| 110,50 | 117,80 | 124,10 | 141,90 | 148,50 | 141,90 | 148,50 | 141,90 | 114,10 |
| 98,30 | 101,40 | 108,50 | 129,70 | 132,10 | 129,70 | 132,10 | 129,70 | 132,10 |

** Bei Verwendung der beleuchtbaren Rahmen je Geräteplatz bitte hinzuaddieren:
 Beleuchtung Corona 46,17
 Beleuchtung Downlight 40,01

Komplettpreis-Beispiele

R.1

Preisbeispiele* für Unterputz-Apparate in Euro per Stück



R.1
Kunststoff/
polarweiß



R.1
Kunststoff/
schwarz



R.1
Glas/
polarweiß



R.1
Glas/
schwarz



R.1
Aluminium,
Edelstahl/
polarweiß



R.1
Edelstahl,
Aluminium/
schwarz



R.1
Acryl, Beton,
Schiefer,
Leder,
Eiche/
polarweiß



R.1
Acryl, Beton,
Schiefer,
Leder,
Eiche/
schwarz

Schalter
Universal
1-polig
Aus/Wechsel

22,60

25,20

59,10

59,10

59,10

59,10

59,10

59,10

Schalter
Kontroll

33,90

36,70

70,40

70,60

70,40

70,60

70,40

70,60

Schalter
2-polig
Aus

33,40

36,00

69,90

73,30

69,90

69,90

73,10

69,90

Schalter
Serien

28,40

34,30

68,00

68,20

68,00

68,20

68,00

68,20

Schalter
Kreuz

36,60

36,00

69,90

69,90

69,90

69,90

69,90

69,90

Taster
Schließer

23,80

26,40

60,30

60,30

60,30

60,30

60,30

60,30

Steckdose-
SCHUKO®

15,30

18,50

51,80

52,40

51,80

52,40

51,80

54,20

Steckdose-SCHUKO®
mit erhöhtem
Berührungsschutz
(Safety Plus)

17,70

21,00

54,20

54,90

54,20

54,90

54,20

54,90

2fach-Kombination
Schalter Aus/Wechsel
Steckdose-SCHUKO®

36,20

39,30

101,00

101,60

101,00

101,60

103,40

104,10

2fach-Kombination
Steckdose-SCHUKO®
Steckdose-SCHUKO®

28,90

32,60

93,70

94,90

93,70

94,90

93,70

99,90

Berker Net Tastdimmer (R,L)
400 W/VA

173,30

175,90

209,80

209,80

209,80

209,80

209,80

209,80

Drehdimmer, 2873,
für Glüh- und HV Halogen-
lampen, 20 – 500 VA

114,70

117,40

151,20

151,30

151,20

151,30

151,20

151,30



R.3
Kunststoff/
polarweiß



R.3
Kunststoff/
schwarz



R.3
Glas/
polarweiß



R.3
Glas/
schwarz



R.3
Aluminium/
polarweiß



R.3
Aluminium/
schwarz



R.3
Edelstahl/
polarweiß



R.3
Edelstahl/
schwarz

| | | | | | | | |
|--------|--------|--------|--------|--------|--------|--------|--------|
| 22,60 | 25,20 | 59,10 | 59,10 | 59,10 | 59,10 | 59,10 | 59,10 |
| 33,90 | 36,70 | 70,40 | 70,60 | 70,40 | 70,60 | 70,40 | 70,60 |
| 33,40 | 36,00 | 69,90 | 69,90 | 69,90 | 69,90 | 69,90 | 69,90 |
| 31,50 | 34,30 | 68,00 | 68,20 | 68,20 | 68,20 | 68,00 | 68,20 |
| 33,40 | 36,00 | 69,90 | 69,90 | 69,90 | 69,90 | 69,90 | 69,90 |
| 23,80 | 26,40 | 60,30 | 60,30 | 60,30 | 60,30 | 60,30 | 60,30 |
| 15,30 | 18,50 | 51,80 | 52,40 | 51,80 | 52,40 | 51,80 | 52,40 |
| 17,70 | 21,00 | 54,20 | 54,90 | 54,20 | 54,90 | 54,20 | 54,90 |
| 36,20 | 39,76 | 101,00 | 101,60 | 101,00 | 101,60 | 101,00 | 101,60 |
| 28,90 | 33,06 | 93,70 | 94,90 | 93,70 | 94,90 | 93,70 | 94,90 |
| 173,30 | 175,90 | 209,80 | 209,80 | 209,80 | 209,80 | 209,80 | 209,80 |
| 114,70 | 117,40 | 151,20 | 151,30 | 151,20 | 151,30 | 151,20 | 151,30 |

Preisbeispiele* für Unterputz-Apparate in Euro per Stück



R.8
Glas polarweiß,
Glas schwarz,
Edelstahl,
Aluminium mit Wippen,

Zentralstück in polarweiß,
für Hohlwandinstallation



R.8
Aluminium,
Glas schwarz,
Glas polarweiß,
Edelstahl mit Wippen,

Zentralstück in polarweiß,
für Mauerwerkinstallation



R.8
Glas schwarz,
Glas polarweiß,
Aluminium,
Edelstahl mit Wippen,

Zentralstück in schwarz,
für Hohlwandinstallation



R.8
Edelstahl,
Glas polarweiß,
Glas schwarz,
Aluminium mit Wippen,

Zentralstück in schwarz,
für Mauerwerkinstallation

Schalter
Universal
1-polig
Aus/Wechsel

69,30

69,30

69,30

69,30

Schalter
Kontroll

80,60

80,60

80,80

80,80

Schalter
2-polig
Aus

80,10

80,10

80,10

80,10

Schalter
Serien

78,20

78,20

78,40

78,40

Schalter
Kreuz

80,10

80,10

80,10

80,10

Taster
Schließer

70,50

70,80

70,50

70,50

Steckdose-
SCHUKO®

62,00

62,00

62,60

62,60

Steckdose-SCHUKO®
mit erhöhtem
Berührungsschutz
(Safety Plus)

64,40

64,40

65,10

65,10

2fach-Kombination
Schalter Aus/Wechsel
Steckdose-SCHUKO®

119,30

119,30

119,90

119,90

2fach-Kombination
Steckdose-SCHUKO®
Steckdose-SCHUKO®

112,00

112,00

113,20

113,20

Berker Net Tasterdimmer (R,L)
400 W/VA

220,00

220,00

220,00

220,00

Drehdimmer, 2873,
für Glüh- und HV Halogen-
lampen, 20 – 500 VA

161,40

161,40

161,50

161,50

Speziell für den einfachen und schnellen Einbau nutzen wir das Prinzip der Dose-in-Dose-Montage. Es gleicht das Niveau bei unebenen Flächen aus und erleichtert die Installation von ultraflachen R.8 Rahmen. Selbst empfindliche Materialien wie Glas können Sie auf diese Art schnell und sicher montieren.



**Das Dose-
in-Dose-Prinzip
eignet sich für
Unterputz- und
Hohlwandmontage.**

Komplettpreis-Beispiele

Serie R.classic

Spezialprogramme

Preisbeispiele* für
Unterputz-Apparate
in Euro per Stück



Serie
R.classic
polarweiß



Serie
R.classic
schwarz



Serie
R.classic
Glas
polarweiß



Serie
R.classic
Glas
schwarz



Serie
R.classic
Aluminium
polarweiß



Serie
R.classic
Aluminium
schwarz



Serie
R.classic
Edelstahl
polarweiß



Serie
R.classic
Edelstahl
schwarz

| | | | | | | | | |
|--|--------|--------|--------|--------|--------|--------|--------|--------|
| Schalter Universal 1-polig Aus/Wechsel | 65,30 | 66,37 | 90,40 | 92,53 | 90,40 | 90,40 | 92,53 | 90,40 |
| Schalter 2-polig Aus | 95,80 | 96,87 | 120,90 | 123,03 | 120,90 | 120,90 | 123,03 | 120,90 |
| Schalter Serien | 72,90 | 73,97 | 98,00 | 100,13 | 98,00 | 98,00 | 100,13 | 98,00 |
| Schalter Kreuz | 95,80 | 96,87 | 120,90 | 123,03 | 120,90 | 120,90 | 123,03 | 120,90 |
| Taster Schließer | 75,40 | 76,47 | 100,50 | 102,63 | 100,50 | 100,50 | 102,63 | 100,50 |
| Steckdose- SCHUKO® | 31,00 | 31,40 | 58,60 | 59,00 | 58,60 | 59,00 | 58,60 | 59,00 |
| Steckdose-SCHUKO® mit erhöhtem Berührungsschutz (Safety Plus) | 33,10 | 33,30 | 60,70 | 137,10 | 60,70 | 60,90 | 60,70 | 60,90 |
| 2fach-Kombination Schalter Aus/Wechsel Steckdose-SCHUKO® | – | – | – | – | – | – | – | – |
| 2fach-Kombination Steckdose-SCHUKO® Steckdose-SCHUKO® | 68,70 | 69,50 | 136,23 | 133,30 | 132,50 | 133,30 | 136,23 | 137,03 |
| Drehdimmer, 2875, für Glüh- und HVHalogen- lampen 60 – 600 W | 194,50 | 194,50 | 194,50 | 222,10 | 222,10 | 222,10 | 222,10 | 222,10 |

Serie Glas / Serie 1930 / Serie 1930 Porzellan made by Rosenthal



Serie Glas
polarweiß



Serie1930
polarweiß



Serie1930
schwarz



Serie 1930
Porzellan
polarweiß
glänzend



Serie 1930
Porzellan
schwarz
glänzend

| | | | | |
|--------|--------|--------|--------|--------|
| 93,70 | 65,30 | 65,30 | 109,80 | 109,80 |
| 124,20 | 95,80 | 95,80 | 140,30 | 140,30 |
| 101,30 | 72,90 | 72,90 | 117,40 | 117,40 |
| 124,20 | 95,80 | 95,80 | 140,30 | 140,30 |
| 103,80 | 75,40 | 75,40 | 119,90 | 119,90 |
| 60,00 | 28,70 | 28,70 | 56,30 | 56,30 |
| 62,00 | 30,70 | 30,70 | 58,30 | 58,30 |
| 176,80 | 100,70 | 100,70 | – | – |
| 136,50 | 64,10 | 64,10 | – | – |
| 225,80 | 194,50 | 194,50 | 222,10 | 222,10 |

Lichtsteuerung

Unsere Produkte und Lösungen zur Lichtsteuerung sind perfekt aufeinander abgestimmt: Ergänzen, austauschen und modernisieren ist jederzeit problemlos möglich. So passen sämtliche Wippen, Abdeckungen und elektronischen Aufsätze unserer Programme auf die Unterputz-Einsätze. Und unsere Schalter, Dimmer und Schaltuhren können mit sämtlichen Schalterprogrammen kombiniert werden. Brillantes Design in Verbindung mit zuverlässiger und intelligenter Funktionalität.



01

Seite

| | |
|---------------------------|----|
| Schalter/Taster | 16 |
| Elektronik-Plattform | 29 |
| Drehdimmer | 36 |
| Lichtsignale | 40 |
| Ergänzungsprodukte | 45 |
| Sonderanwendungen/Zubehör | 51 |

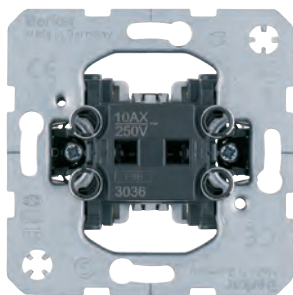

Wechsel-/Kreuzschalter

- für Beleuchtung und Kontrollschaltung
- Steckklemmen
- Nennspannung: 250 V AC
- Schaltstrom: 10/16 AX
- Schaltwinkel: 3,5°
- Bauform: Up

| Art. Nr. | Hersteller | Ausführung | Schaltstrom | RB | RG | € p. Stk. |
|----------|------------|-------------------------------------|---------------------|----|----|-----------|
| 3036 | Berker | Wechselschalter | 10 AX (100 W (SBL)) | BR | 11 | 9,60 |
| 303650 | Berker | Wechselschalter für Hohlwandmontage | 10 AX (100 W (SBL)) | BR | 01 | 10,10 |
| 3037 | Berker | Kreuzschalter | 10 AX (100 W (SBL)) | BR | 01 | 20,40 |
| 303616 | Berker | Wechselschalter | 16 AX (200 W (SBL)) | BR | 01 | 15,50 |
| 303716 | Berker | Kreuzschalter | 16 AX (200 W (SBL)) | BR | 01 | 24,10 |

Zubehör

| Art. Nr. | Bezeichnung |
|--------------------------------|----------------------------|
| 1620xx, 1405xx | Wippe |
| 1626xx, 1426xx | Wippe m. Schriftfeld |
| 1621xx, 1415xx | Wippe m. Linse |
| 1628xx, 1415xx, 1696xx, 1496xx | Wippe m. Schriftfeld/Linse |
| 1628xx, 1415xx, 1696xx, 1496xx | Beleuchtungsaggregate |

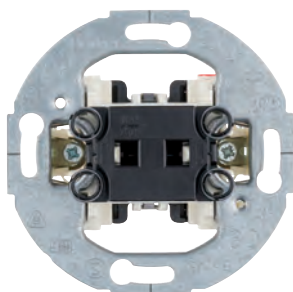

Wechsel-/Kreuzschalter, runder Tragring

- für Beleuchtung und Kontrollschaltung
- Steckklemmen
- Nennspannung: 250 V AC
- Schaltstrom: 16 AX
- Schaltwinkel: 3,5°
- Bauform: Up

| Art. Nr. | Hersteller | Ausführung | RB | RG | € p. Stk. |
|----------|------------|-----------------|----|----|-----------|
| 303601 | Berker | Wechselschalter | BR | 01 | 25,40 |
| 303701 | Berker | Kreuzschalter | BR | 01 | 36,34 |

Zubehör

| Art. Nr. | Bezeichnung |
|--------------------------------|----------------------------|
| 1620xx, 1405xx | Wippe |
| 1626xx, 1426xx | Wippe m. Schriftfeld |
| 1621xx, 1415xx | Wippe m. Linse |
| 1628xx, 1415xx, 1696xx, 1496xx | Wippe m. Schriftfeld/Linse |
| 1675xx, 1676xx, 1687xx, 1686xx | Beleuchtungsaggregate |

**Drehschalter, runder Tragring**

- für Beleuchtung und Kontrollschaltung
- Schraubklemmen
- Nennspannung: 250 V AC
- Schaltstrom: 10 AX
- Bauform: Up

| Art. Nr. | Hersteller | Ausführung | RB | RG | € p. Stk. |
|----------|------------|---------------------------|----|----|-----------|
| 387603 | Berker | Drehschalter, Aus/Wechsel | BR | 04 | 41,20 |
| 387503 | Berker | Drehschalter, Serie | BR | 04 | 48,80 |
| 387703 | Berker | Drehschalter, Kreuz | BR | 04 | 71,70 |
| 389303 | Berker | Drehschalter, 2-polig Aus | BR | 04 | 71,70 |

Zubehör

| Art. Nr. | Bezeichnung |
|--------------------------------|------------------------------------|
| 1675xx, 1676xx, 1687xx, 1686xx | Zentralstück mit Knebel |
| 1675xx, 1676xx, 1687xx, 1686xx | Zentralstück mit Knebel Porzellan |
| 16800x | LED Modul für Drehtaster/-schalter |

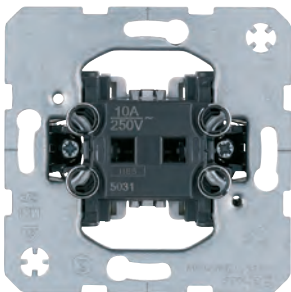
**Taster**

- für Beleuchtung und Kontrollschaltung
- Steckklemmen
- Nennspannung: 250 V AC
- Taststrom: 10 A
- Schaltwinkel: 3,5°
- Bauform: Up

| Art. Nr. | Hersteller | Ausführung | RB | RG | € p. Stk. |
|----------|------------|---|----|----|-----------|
| 5031 | Berker | Schließer | BR | 11 | 10,80 |
| 503150 | Berker | Schließer für Hohlwandmontage | BR | 01 | 11,30 |
| 5036 | Berker | Wechsler | BR | 01 | 11,30 |
| 503101 | Berker | Schließer, 2 separate Meldekontakte | BR | 01 | 17,10 |
| 503203 | Berker | Öffner + Schließer, getrennte Eingangsklemmen | BR | 01 | 28,10 |

Zubehör

| Art. Nr. | Bezeichnung |
|--------------------------------|----------------------------|
| 1620xx, 1405xx | Wippe |
| 1626xx, 1426xx | Wippe m. Schriftfeld |
| 1621xx, 1415xx | Wippe m. Linse |
| 1628xx, 1415xx, 1696xx, 1496xx | Wippe m. Schriftfeld/Linse |
| 1675xx, 1676xx, 1687xx, 1686xx | Beleuchtungsaggregate |

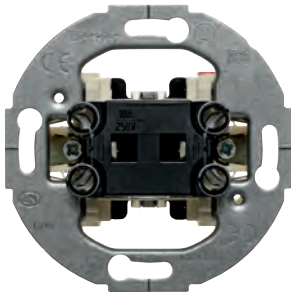

Taster mit Wechselkontakt, runder Tragring

- für Beleuchtung und Kontrollschaltung
- Steckklemmen
- Nennspannung: 250 V AC
- Taststrom: 10 A
- Schaltwinkel: 3,5°
- Bauform: Up

| Art. Nr. | Hersteller | RB | RG | € p. Stk. |
|----------|------------|----|----|-----------|
| 503601 | Berker | BR | 01 | 56,36 |

Zubehör

| Art. Nr. | Bezeichnung |
|--------------------------------|-----------------------|
| 1620xx | Wippe |
| 1621xx | Wippe m. Linse |
| 1675xx, 1676xx, 1687xx, 1686xx | Beleuchtungsaggregate |



Drehtaster, runder Tragring

- für Beleuchtung und Kontrollschaltung
- Schraubklemmen
- Nennspannung: 250 V AC
- Schaltstrom: 10 A
- Bauform: Up

| Art. Nr. | Hersteller | RB | RG | € p. Stk. |
|----------|------------|----|----|-----------|
| 384603 | Berker | BR | 04 | 51,30 |

Zubehör

| Art. Nr. | Bezeichnung |
|------------------|------------------------------------|
| 1647xx, 100120xx | Zentralstück mit Knebel |
| 16476xxx | Zentralstück mit Knebel Porzellan |
| 16800x | LED Modul für Drehtaster/-schalter |

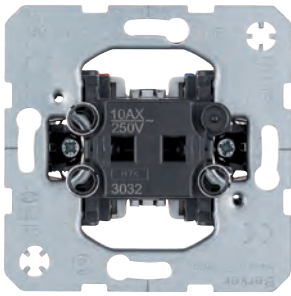
**Ausschalter 2-polig 10 AX**

- für Beleuchtung und Kontrollschaltung
- Steckklemmen
- nur Kombination mit Wippen - Aufdruck "0"
- Nennspannung: 250 V AC
- Schaltstrom: 10 AX (100 W Bemessungsleistung (SBL))
- Bauform: Up

| Art. Nr. | Hersteller | RB | RG | € p. Stk. |
|----------|------------|----|----|-----------|
| 3032 | Berker | BR | 01 | 20,40 |

Zubehör

| Art. Nr. | Bezeichnung |
|--------------------------------|--------------------------|
| 1622xx, 1425xx | Wippe Aufdruck "0" |
| 1624xx, 1417xx | Wippe Aufdruck "0"/Linse |
| 1675xx, 1676xx, 1687xx, 1686xx | Beleuchtungsaggregate |

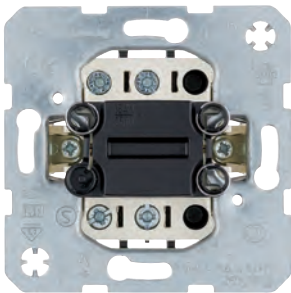
**Ausschalter 2-polig 16 AX**

- für Beleuchtung und Kontrollschaltung
- Steckklemmen
- nur Kombination mit Wippen - Aufdruck "0"
- Nennspannung: 250 V AC
- Schaltstrom: 16 AX (200 W Bemessungsleistung (SBL))
- Bauform: Up

| Art. Nr. | Hersteller | RB | RG | € p. Stk. |
|----------|------------|----|----|-----------|
| 303212 | Berker | BR | 01 | 25,10 |

Zubehör

| Art. Nr. | Bezeichnung |
|----------------|--------------------------|
| 1622xx, 1425xx | Wippe Aufdruck "0" |
| 1624xx, 1417xx | Wippe Aufdruck "0"/Linse |
| 160002 | Beleuchtungsaggregat |

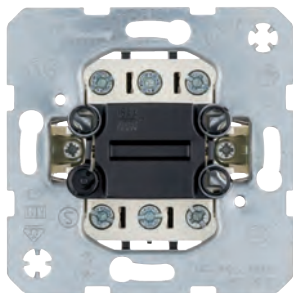

Ausschalter 3-polig 16 AX

- für Beleuchtung und Kontrollschaltung
- Schraubklemmen
- nur Kombination mit Wippen - Aufdruck "0"
- Nennspannung: 400 V AC
- Schaltstrom: 16 AX
- Bauform: Up

| Art. Nr. | Hersteller | RB | RG | € p. Stk. |
|----------|------------|----|----|-----------|
| 303303 | Berker | BR | 01 | 36,20 |

Zubehör

| Art. Nr. | Bezeichnung |
|----------------|--------------------------|
| 1622xx, 1425xx | Wippe Aufdruck "0" |
| 1624xx, 1417xx | Wippe Aufdruck "0"/Linse |
| 1600 | Beleuchtungsaggregat |

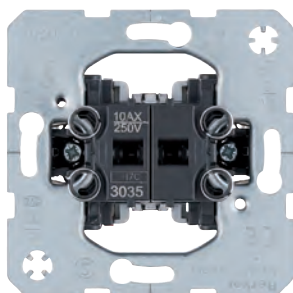

Serienschalter

- für Beleuchtung und Kontrollschaltung
- Steckklemmen
- Nennspannung: 250 V AC
- Schaltstrom: 10 AX (100 W Bemessungsleistung (SBL))
- Schaltwinkel: 3,5°
- Bauform: Up

| Art. Nr. | Hersteller | Ausführung | Schaltstrom | RB | RG | € p. Stk. |
|----------|------------|------------------------------------|---------------------|----|----|-----------|
| 3035 | Berker | Serienschalter | 10 AX (100 W (SBL)) | BR | 01 | 15,30 |
| 303550 | Berker | Serienschalter für Hohlwandmontage | 10 AX (100 W (SBL)) | BR | 01 | 15,30 |
| 303516 | Berker | Serienschalter | 16 AX (200 W (SBL)) | BR | 01 | 27,00 |

Zubehör

| Art. Nr. | Bezeichnung |
|------------------------|-----------------------|
| 1623xx, 1435xx | Serienwippe |
| 1627xx, 1437xx | Serienwippe m. Linse |
| 1675xx, 1676xx, 1687xx | Beleuchtungsaggregate |
| 168xx | Beleuchtungsaggregate |

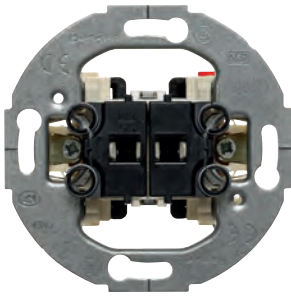
**Serienschalter, runder Tragring**

- für Beleuchtung und Kontrollschaltung
- Steckklemmen
- Nennspannung: 250 V AC
- Schaltstrom: 10 AX (100 W LED (SBL))
- Bauform: Up

| Art. Nr. | Hersteller | RB | RG | € p. Stk. |
|----------|------------|----|----|-----------|
| 303501 | Berker | BR | 01 | 31,62 |

Zubehör

| Art. Nr. | Bezeichnung |
|------------------------|-----------------------|
| 1623xx, 1435xx | Serienwippe |
| 1627xx, 1437xx | Serienwippe m. Linse |
| 1675xx, 1676xx, 1687xx | Beleuchtungsaggregate |
| 168xx | Beleuchtungsaggregate |

**Doppelwechschler**

- getrennte Eingangsklemmen
- für Beleuchtung
- Schraubklemmen
- Nennspannung: 250 V AC
- Schaltstrom: 10 AX
- Bauform: Up

| Art. Nr. | Hersteller | RB | RG | € p. Stk. |
|----------|------------|----|----|-----------|
| 303808 | Berker | BR | 01 | 26,50 |

Zubehör

| Art. Nr. | Bezeichnung |
|----------------|----------------------|
| 1623xx, 1435xx | Serienwippe |
| 1627xx, 1437xx | Serienwippe m. Linse |
| 160002 | Beleuchtungsaggregat |

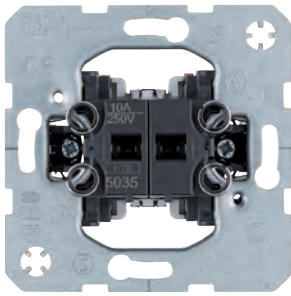

Serientaster

- für Beleuchtung und Kontrollschaltung
- Steckklemmen
- Nennspannung: 250 V AC
- Taststrom: 10 A (100 W Bemessungsleistung (SBL))
- Bauform: Up

| Art. Nr. | Hersteller | Ausführung | RB | RG | € p. Stk. |
|----------|------------|---|----|----|-----------|
| 5035 | Berker | 2x Schließer, gemeinsame Eingangsklemme | BR | 01 | 18,10 |
| 503501 | Berker | Öffner + Schließer, getrennte Eingangsklemmen | BR | 01 | 20,80 |
| 503503 | Berker | 2x Schließer, getrennte Eingangsklemmen | BR | 01 | 28,40 |

Zubehör

| Art. Nr. | Bezeichnung |
|------------------------|-----------------------|
| 1623xx, 1435xx | Serienwippe |
| 1627xx, 1437xx | Serienwippe m. Linse |
| 1675xx, 1676xx, 1687xx | Beleuchtungsaggregate |
| 168xx | Beleuchtungsaggregate |

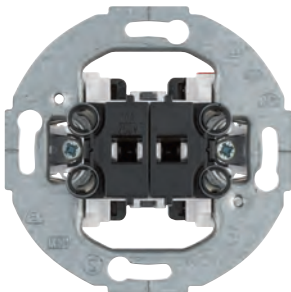

Serientaster, runder Tragrings

- für Beleuchtung und Kontrollschaltung
- Steckklemmen
- Nennspannung: 250 V AC
- Taststrom: 10 A (100 W Bemessungsleistung (SBL))
- Bauform: Up

| Art. Nr. | Hersteller | RB | RG | € p. Stk. |
|----------|------------|----|----|-----------|
| 503511 | Berker | BR | 01 | 48,87 |

Zubehör

| Art. Nr. | Bezeichnung |
|------------------------|-----------------------|
| 1623xx, 1435xx | Serienwippe |
| 1627xx, 1437xx | Serienwippe m. Linse |
| 1675xx, 1676xx, 1687xx | Beleuchtungsaggregate |
| 168xx | Beleuchtungsaggregate |

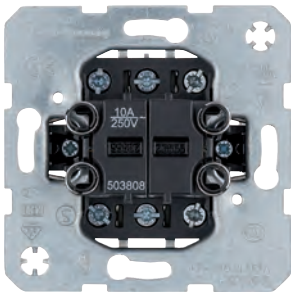
**Serientaster, 2 Wechsler**

- 2 x Wechsler, verwendbar als Öffner oder Schließer mit getrennten Eingangsklemmen
- für Beleuchtung
- Schraubklemmen
- Nennspannung: 250 V AC
- Taststrom: 10 A (100 W Bemessungsleistung (SBL))
- Bauform: Up

| Art. Nr. | Hersteller | RB | RG | € p. Stk. |
|----------|------------|----|----|-----------|
| 503808 | Berker | BR | 01 | 28,60 |

Zubehör

| Art. Nr. | Bezeichnung |
|----------------|----------------------|
| 1623xx, 1435xx | Serienwippe |
| 1627xx, 1437xx | Serienwippe m. Linse |
| 160002 | Beleuchtungsaggregat |

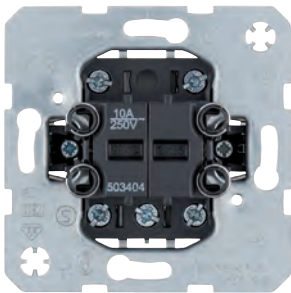
**Gruppen-Serientaster, 4 Schließer, gemeinsame Eingangsklemme**

- für Beleuchtung
- 0-Stellung
- auch als Jalousie-Serientaster geeignet
- Schraubklemmen
- Nennspannung: 250 V AC
- Taststrom: 10 A (100 W Bemessungsleistung (SBL))
- Bauform: Up

| Art. Nr. | Hersteller | RB | RG | € p. Stk. |
|----------|------------|----|----|-----------|
| 503404 | Berker | BR | 01 | 28,90 |

Zubehör

| Art. Nr. | Bezeichnung |
|----------------|-----------------------------|
| 1623xx, 1435xx | Serienwippe |
| 1627xx, 1437xx | Serienwippe m. Linse |
| 1644, 1435xx | Wippe 2fach m. Symbol Pfeil |
| 160002 | Beleuchtungsaggregate |
| 168x | Beleuchtungsaggregate |



Gruppen-Drehtaster 2-polig

- auch als Jalousie-Serientaster geeignet
- Schraubklemmen
- Nennspannung: 250 V AC
- Schaltstrom: 10 A

| Art. Nr. | Hersteller | RB | RG | € p. Stk. |
|----------|------------|----|----|-----------|
| 383803 | Berker | BR | 04 | 62,30 |

Zubehör

| Art. Nr. | Bezeichnung |
|------------------|------------------------------------|
| 1647xx, 100120xx | Zentralstück mit Knebel |
| 16476xxx | Zentralstück mit Knebel Porzellan |
| 16800x | LED Modul für Drehtaster/-schalter |



Serieneinsatz Taster links / Wechselschalter rechts

- für Beleuchtung und Kontrollschaltung
- Taster (links), Schalter (rechts)
- Schraubklemmen
- Nennspannung: 250 V AC
- Taststrom: 10 A (100 W Bemessungsleistung (SBL))
- Bauform: Up

| Art. Nr. | Hersteller | RB | RG | € p. Stk. |
|----------|------------|----|----|-----------|
| 50380801 | Berker | BR | 01 | 28,60 |

Zubehör

| Art. Nr. | Bezeichnung |
|----------------|-----------------------|
| 1623xx, 1435xx | Serienwippe |
| 1627xx, 1437xx | Serienwippe m. Linse |
| 160002 | Beleuchtungsaggregate |



Serieneinsatz Wechselschalter links / Taster rechts

- für Beleuchtung und Kontrollschaltung
- Schalter (links), Taster (rechts)
- Schraubklemmen
- Nennspannung: 250 V AC
- Taststrom: 10 A (100 W Bemessungsleistung (SBL))
- Bauform: Up

| Art. Nr. | Hersteller | RB | RG | € p. Stk. |
|----------|------------|----|----|-----------|
| 50380802 | Berker | BR | 01 | 28,60 |

Zubehör

| Art. Nr. | Bezeichnung |
|----------------|-----------------------|
| 1623xx, 1435xx | Serienwippe |
| 1627xx, 1437xx | Serienwippe m. Linse |
| 160002 | Beleuchtungsaggregate |

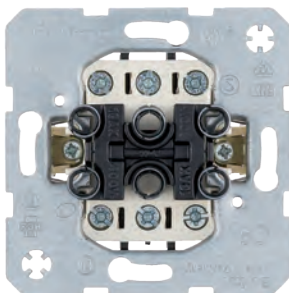

Wippschalter 3fach Aus mit Schraubklemmen

- 3 x 1-polig Aus
- Schraubklemmen
- Nennspannung: 400 V AC
- Schaltstrom: 16 AX (200 W Bemessungsleistung (SBL))
- Bauform: Up

| Art. Nr. | Hersteller | RB | RG | € p. Stk. |
|----------|------------|----|----|-----------|
| 633023 | Berker | BR | 01 | 25,90 |

Zubehör

| Art. Nr. | Bezeichnung |
|----------------|-------------|
| 1665xx, 1465xx | Wippe |

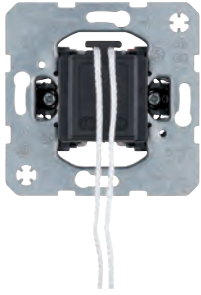

Zugschalter Aus/Wechsel

- für Beleuchtung und Kontrollschaltung
- Wand- und Deckenmontage
- Steckklemmen
- Nennspannung: 250 V AC
- Schaltstrom: 10 AX (100 W Bemessungsleistung (SBL))
- Länge Zugschnur: 14 cm
- Bauform: Up

| Art. Nr. | Hersteller | RB | RG | € p. Stk. |
|----------|------------|----|----|-----------|
| 3966 | Berker | BR | 01 | 18,20 |

Zubehör

| Art. Nr. | Bezeichnung |
|----------------|--------------|
| 1146xx, 1147xx | Zentralstück |



Zugtaster, Wechsler mit separatem Meldekontakt

- für Beleuchtung und Kontrollschaltung
- Wand- und Deckenmontage
- Steckklemmen
- Länge Zugschnur: 14 cm
- Nennspannung: 250 V AC
- Schaltstrom: 10 AX (100 W Bemessungsleistung (SBL))
- Bauform: Up

| Art. Nr. | Hersteller | RB | RG | € p. Stk. |
|----------|------------|----|----|-----------|
| 395619 | Berker | BR | 01 | 23,40 |

Zubehör

| Art. Nr. | Bezeichnung |
|----------------|--------------|
| 1146xx, 1147xx | Zentralstück |

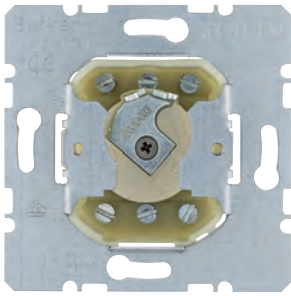

Schlüssel-Wechselschalter 2-polig für Schließzylinder

- für zentrale Schließanlagen
- ohne Spreizkrallen
- Schraubklemmen
- Nennspannung: 250 V AC
- Schaltstrom: 16 AX (200 W LED (SBL))
- Bauform: Up

| Art. Nr. | Hersteller | RB | RG | € p. Stk. |
|----------|------------|----|----|-----------|
| 382610 | Berker | BR | 04 | 68,80 |

Zubehör

| Art. Nr. | Bezeichnung |
|-----------------------------|-----------------|
| 1507xx, 1505xx, 1519xx,.... | Zentralstück |
| 1818xx | Schließzylinder |

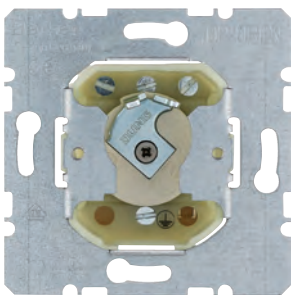

Schlüssel-Wechselschalter für Schließzylinder mit Erdungskontakt

- für zentrale Schließanlagen
- ohne Spreizkrallen
- Schraubklemmen
- Nennspannung: 250 V AC
- Schaltstrom: 16 AX (200 W LED (SBL))
- Bauform: Up

| Art. Nr. | Hersteller | RB | RG | € p. Stk. |
|----------|------------|----|----|-----------|
| 383620 | Berker | BR | 04 | 72,90 |

Zubehör

| Art. Nr. | Bezeichnung |
|-----------------------------|-----------------|
| 1507xx, 1505xx, 1519xx,.... | Zentralstück |
| 1818xx | Schließzylinder |

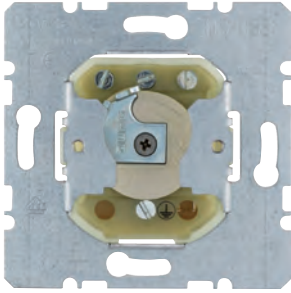
**Schlüssel-Taster für Schließzylinder mit Erdungskontakt**

- Wechsler, verwendbar als Öffner oder Schließer
- ohne Spreizkrallen
- Schraubklemmen
- Nennspannung: 250 V AC
- Schaltstrom: 10 A

| Art. Nr. | Hersteller | RB | RG | € p. Stk. |
|----------|------------|----|----|-----------|
| 385620 | Berker | BR | 04 | 72,90 |

Zubehör

| Art. Nr. | Bezeichnung |
|-----------------------------|-----------------|
| 1507xx, 1505xx, 1519xx,.... | Zentralstück |
| 1818xx | Schließzylinder |



Relais-Einsatz

- Betriebsspannung: 230 V AC
- 230 V LED-Lampen: 440 W
- dimmbare Energiesparlampen: 440 W
- 230 V Glüh- und Halogenlampen: 2300 W
- dimmbare, konventionelle Trafos: 1500 VA
- Elektronische Trafos und Bi-Mode Trafos: 1500 W
- Anzahl Nebenstellen: unbegrenzt
- Leitungslänge Nebenstellen: max. 50 m
- Bauform: Up

| Art. Nr. | Hersteller | Ausführung | RB | RG | € p. Stk. |
|----------|------------|------------------|----|----|-----------|
| 85121200 | Berker | eckiger Tragring | BR | 04 | 86,40 |
| 85121201 | Berker | runder Tragring | BR | 04 | 89,00 |

Zubehör

| Art. Nr. | Bezeichnung |
|----------|---------------------------------|
| 85141xx | Taste für Schalter/Dimmer 1fach |
| 8534xx | Bewegungsmelder |
| 85145xx | KNX Funk Taste 1fach quicklink |
| 8564xx | KNX Funk Taste 4fach quicklink |



Schalt-Einsatz 1fach

- Betriebsspannung: 230 V AC
- 230 V Glüh- und Halogenlampen: 25 – 400 W
- Dimmbare 230 V LED-Lampen: 5 – 70 W
- Dimmbare Energiesparlampen: 13 – 80 W
- Dimmbare, konventionelle Trafos: 25 – 400 VA
- Elektronische Trafos und Bi-Mode Trafos: 25 – 400 W
- Anzahl Nebenstellen: unbegrenzt
- Leitungslänge Nebenstellen: max. 50 m
- Bauform: Up

| Art. Nr. | Hersteller | Ausführung | RB | RG | € p. Stk. |
|----------|------------|------------------|----|----|-----------|
| 85121100 | Berker | eckiger Tragring | BR | 04 | 71,20 |
| 85121101 | Berker | runder Tragring | BR | 04 | 73,30 |

Zubehör

| Art. Nr. | Bezeichnung |
|----------|---------------------------------|
| 85141xx | Taste für Schalter/Dimmer 1fach |
| 8534xx | Bewegungsmelder |
| 85145xx | KNX Funk Taste 1fach quicklink |
| 8564xx | KNX Funk Taste 4fach quicklink |



Schalt-Einsatz 2fach

- Betriebsspannung: 230 V AC
- Dimmbare 230 V LED-Lampen: je Kanal 12 – 54 W
- Dimmbare Energiesparlampen: je Kanal 15 – 54 W
- 230 V Glüh- und Halogenlampen: je Kanal 35 – 300 W
- Dimmbare, konventionelle Trafos: je Kanal 35 – 300 VA
- Elektronische Trafos und Bi-Mode Trafos: je Kanal 35 – 300W
- Anzahl Nebenstellen: unbegrenzt
- Leitungslänge Nebenstellen: max. je Kanal 50 m
- Bauform: Up

| Art. Nr. | Hersteller | Ausführung | RB | RG | € p. Stk. |
|----------|------------|------------------|----|----|-----------|
| 85122200 | Berker | eckiger Tragring | BR | 04 | 139,90 |
| 85122201 | Berker | runder Tragring | BR | 04 | 144,00 |

Zubehör

| Art. Nr. | Bezeichnung |
|----------|---------------------------------|
| 85142xx | Taste für Schalter/Dimmer 2fach |
| 85146xx | KNX Funk Taste 2fach quicklink |
| 8564xx | KNX Funk Taste 4fach quicklink |



Tastdimmer (R, L)

- Betriebsspannung: 230 V AC
- Phasenanschnitt
- lampenschonender Softanlauf
- Einschaltelligkeit netzausfallsicher speicherbar
- 230 V Glüh- und Halogenlampen: 25 – 400 W
- Dimmbare, konventionelle Trafos: 25 – 400 VA
- Anzahl Nebenstellen: unbegrenzt
- Leitungslänge Nebenstellen: max. 50 m
- Bauform: Up

| Art. Nr. | Hersteller | Ausführung | RB | RG | € p. Stk. |
|----------|------------|------------------|----|----|-----------|
| 85421100 | Berker | eckiger Tragring | BR | 04 | 94,00 |
| 85421101 | Berker | runder Tragring | BR | 04 | 96,90 |

Zubehör

| Art. Nr. | Bezeichnung |
|----------|---------------------------------|
| 85141xx | Taste für Schalter/Dimmer 1fach |
| 8534xx | Bewegungsmelder |
| 85145xx | KNX Funk Taste 1fach quicklink |
| 8564xx | KNX Funk Taste 4fach quicklink |



Universal-Tastdimmer 1fach

- automatische Einstellung des lastabhängigen Schaltprinzips
- Phasenan- oder Phasenabschnitt je nach Lastart, selbstlernend
- lampenschonender Softanlauf
- Betriebsspannung: 230 V AC
- Dimmbare 230 V LED-Lampen: 5 – 70 W
- Dimmbare Energiesparlampen: 13 – 80 W
- 230 V Glüh- und Halogenlampen: 25 – 400 W
- Dimmbare, konventionelle Trafos: 25 – 400 VA
- Elektronische Trafos und Bi-Mode Trafos: 25 – 400 W
- Anzahl Nebenstellen: unbegrenzt
- Leitungslänge Nebenstellen: max. 50 m
- Bauform: Up

| Art. Nr. | Hersteller | Ausführung | RB | RG | € p. Stk. |
|----------|------------|------------------|----|----|-----------|
| 85421200 | Berker | eckiger Tragring | BR | 04 | 143,10 |
| 85421201 | Berker | runder Tragring | BR | 04 | 147,30 |

Zubehör

| Art. Nr. | Bezeichnung |
|----------|---------------------------------|
| 85141xx | Taste für Schalter/Dimmer 1fach |
| 8534xx | Bewegungsmelder |
| 85145xx | KNX Funk Taste 1fach quicklink |
| 8564xx | KNX Funk Taste 4fach quicklink |



Universal-Tastdimmer 2fach

- automatische Einstellung des lastabhängigen Schaltprinzips
- Phasenan- oder Phasenabschnitt je nach Lastart, selbstlernend
- Betriebsspannung: 230 V AC
- Dimmbare 230 V LED-Lampen: je Kanal 12 – 40 W
- Dimmbare Energiesparlampen: je Kanal 15 – 54 W
- 230 V Glüh- und Halogenlampen: je Kanal 35 – 300 W
- Dimmbare, konventionelle Trafos: je Kanal 35 – 300 VA
- Elektronische Trafos und Bi-Mode Trafos: je Kanal 35 – 300 W
- Anzahl Nebenstellen: unbegrenzt
- Leitungslänge Nebenstellen: max. je Kanal 50 m
- Bauform: Up

| Art. Nr. | Hersteller | Ausführung | RB | RG | € p. Stk. |
|----------|------------|------------------|----|----|-----------|
| 85422100 | Berker | eckiger Tragring | BR | 04 | 171,60 |
| 85422101 | Berker | runder Tragring | BR | 04 | 176,90 |

Zubehör

| Art. Nr. | Bezeichnung |
|----------|---------------------------------|
| 85142xx | Taste für Schalter/Dimmer 2fach |
| 85146xx | KNX Funk Taste 2fach quicklink |
| 8564xx | KNX Funk Taste 4fach quicklink |

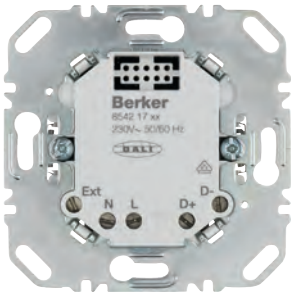
**DALI/DSI Steuereinsatz**

- automatische Erkennung von DALI-/DSI-Geräten
- liefert bei angeschlossener Netzspannung die Systemspannung für weitere DALI-Teilnehmer
- Steuerinformationen werden zentral an alle Teilnehmer im DALI/DSI-Netzwerk gesendet (Broadcast)
- Betriebsspannung: 230 V AC
- DALI Spannung: 16 V DC (10,5 – 22,5 V DC)
- Ausgangsstrom: max. 40 mA
- Anzahl DALI/DSI-Geräte, aktiver Betrieb: max. 20
- Anzahl Nebenstellen: unbegrenzt
- Anzahl DALI/DSI-Geräte, passiver Betrieb: max. 64
- Leitungslänge DALI bei 1,5 mm²: max. 300 m
- Bauform: Up

| Art. Nr. | Hersteller | RB | RG | € p. Stk. |
|----------|------------|----|----|-----------|
| 85421700 | Berker | BR | 04 | 150,70 |

Zubehör

| Art. Nr. | Bezeichnung |
|----------|---------------------------------|
| 85141xx | Taste für Schalter/Dimmer 1fach |
| 8534xx | Bewegungsmelder |
| 85145xx | KNX Funk Taste 1fach quicklink |
| 8564xx | KNX Funk Taste 4fach quicklink |

**Nebenstelle für Bewegungsmelder**

- Betriebsspannung: 230 V AC
- Anzahl Bewegungsmelder Nebenstellen: unbegrenzt
- Leitungslänge Nebenstellen: max. 50 m
- Bauform: Up

| Art. Nr. | Hersteller | Ausführung | RB | RG | € p. Stk. |
|----------|------------|------------------|----|----|-----------|
| 85320100 | Berker | eckiger Tragring | BR | 04 | 32,91 |
| 85320101 | Berker | runder Tragring | BR | 04 | 31,40 |

Zubehör

| Art. Nr. | Bezeichnung |
|----------|-----------------|
| 8534xx | Bewegungsmelder |











Netz-Einsatz für Aufsätze Elektronik-Plattform oder KNX-Funk quicklink

- Netzversorgung für Funkaufsätze
- Umfangreiche Send- und/oder Empfangsfunktionen in Verbindung mit einem KNX-Funkaufsatz
- Bewegungsmelder-Aufsätze nur als Bewegungsmelder-Nebenstelle (Slave)
- Betriebsspannung: 230 V AC
- Frequenz: 50/60 Hz
- Bauform: Up

| Art. Nr. | Hersteller | Ausführung | RB | RG | € p. Stk. |
|----------|------------|-------------------|----|----|-----------|
| 85020100 | Berker | eckiger Tragrings | BR | 04 | 36,80 |
| 85020101 | Berker | runder Tragrings | BR | 04 | 37,50 |

Zubehör







| Art. Nr. | Bezeichnung |
|--------------------|-----------------------------|
| 851451xx | KNX-Funk Taste 1fach |
| 851461xx | KNX-Funk Taste 2fach |
| 856481xx | KNX-Funk Taste 4fach |
| 853451xx, 853461xx | KNX-Funk Bewegungsmelder |
| 857452xx | KNX-Funk Zeitschaltuhr |
| 852452xx | KNX-Funk Jalousie-Taste |
| 857451xx | KNX-Funk Jalousie-Schaltuhr |

| Produktvariante | Drehdimmer | | | |
|-----------------|---|---|---|---|
| | (R, LED) | (R, L, LED) | Universal (R, L, C, LED) | Universal Komfort (R, L, C, LED) |
| Artikelbild |  |  |  |  |
| Best.-Nr. | 2909 | 2873 | 2973 | 2961 10 |
| Schaltzeichen |  |  |  |  |
| Sofrastung | ■ | ■ | ■ | ■ |

Leistungsbereich

| | | | | |
|-------|-------|----------|-----------------|------------------|
| Mind. | 3 W | 20 W/VA | 3 ... 20 W/VA | 3 ... 20 W/VA |
| Max. | 200 W | 500 W/VA | 60 ... 210 W/VA | 100 ... 420 W/VA |

Lastarten

| | | | | | |
|--------------------------------|---|------------|-------------|------------|---------------------------|
| 230 V Glüh- und Halogenlampen |  | ■ | ■ | ■ | ■ |
| dimmbare konventionelle Trafos |  | | ■ | ■ | ■ |
| dimmbare elektronische Trafos |  | | | ■ | ■ |
| dimmbare Retrofit LED Lampen |  | 3 ... 40 W | 3 ... 100 W | 3 ... 60 W | 3 ... 100 W |
| dimmbare Energiesparlampen |  | | 3 ... 100 W | 3 ... 60 W | 3 ... 100 W |
| 1-10 V |  | | | | |
| DALI |  | | | | |
| Nebenstellen | | | | | Drehdimmer Nebenstelle |

Design Abdeckungen/Aufsätze

| | | | | |
|--|---|---|---|---|
| Zentralstück für Drehdimmer/Drehpotenziometer Best.-Nr. 1137 ... | ■ | ■ | ■ | ■ |
| Taste 1fach, Best.-Nr. 8514 11 .. | | | | |
| Taste 2fach, Best.-Nr. 8514 21 .. | | | | |
| KNX-Funk Taste 1fach, Best.-Nr. 8514 51 .. | | | | |
| KNX-Funk Taste 2fach, Best.-Nr. 8514 61 .. | | | | |
| KNX-Funk Taste 4fach, Best.-Nr. 8564 81 .. | | | | |
| OPTIONALES ZUBEHÖR | | | | |
| Kompensationsmodul LED, Best.-Nr. 2913 | | | ■ | ■ |

| Drehpotenziometer | | | Tastdimmer | | | DALI Steuergeräte |
|----------------------|-------------------|----------------------------------|-------------------|-------------------|---------------------|---|
| 1-10 V | DALI | DALI mit Netzteil | (R, L) | Universal 1fach | Universal 2fach | DALI/DSI Steuereinsatz |
| | | | | | | |
| 2891 10 | 2997 | 2998 | 8542 11 00 | 8542 12 00 | 8542 21 00 | 8542 17 00 |
| | | | | | | |
| ■ | ■ | ■ | | | | |
| Steuerstrom 50 mA = | bis 64 Teilnehmer | 26 (104 ¹⁾ Teilnehmer | 25 W/VA | 25 W/VA | 35 W/VA je Ausgang | bis 64 Teilnehmer (passiv) bis 20 Teilnehmer (aktiv) |
| Schaltstrom max. 6 A | | Ausgangsstrom 52 mA | 400 W/VA | 400 W/VA | 300 W/VA je Ausgang | |
| | | | ■ | ■ | ■ | |
| | | | ■ | ■ | ■ | |
| | | | | ■ | ■ | |
| | | | | 5 ... 70 W | 12 ... 54 W | |
| | | | | 13 ... 80 W | 15 ... 54 W | |
| ■ | | | | | | |
| | ■ | ■ | | | | ■ |
| | | | Taster Schließer | Taster Schließer | Taster Schließer | |
| ■ | ■ | ■ | | | | |
| | | | ■ | ■ | | ■ |
| | | | ■ | ■ | ■ | ■ |
| | | | ■ | ■ | ■ | ■ |
| | | | | | | |



Drehdimmer (R, LED) mit Softrastung

- Phasenanschnitt
- Softrastung
- kurzschlussfest und überlastsicher (Feinsicherung)
- Druck-Ausschalter
- Betriebsspannung: 230 V AC
- 230 V Glüh- und Halogenlampen: 20 – 200 W
- Dimmbare 230 V LED-Lampen: 3 – 40 W
- Bauform: Up

| Art. Nr. | Hersteller | RB | RG | € p. Stk. |
|----------|------------|----|----|-----------|
| 2909 | Berker | BR | 04 | 39,30 |

Zubehör

| Art. Nr. | Bezeichnung |
|----------------|-------------------------|
| 1135xx, 1137xx | Zentralstück Drehdimmer |
| 2913 | Kompensationsmodul LED |



Universal-Drehdimmer (R, L, C, LED) mit Softrastung

- Phasen- oder Phasenabschnitt je nach Lastart, selbstlernend
- kurzschlussfest und überlastsicher (Feinsicherung)
- Druck-Ausschalter, Softrastung
- Helligkeitsspeicher, lampenschonender Softanlauf
- Schraubklemmen
- Betriebsspannung: 230 V AC
- 230 V Glüh- und Halogenlampen: 20 – 210 W
- Dimmbare, konventionelle Trafos: 20 – 210 VA
- Dimmbare 230 V LED-Lampen: 3 – 60 W
- Elektronische Trafos: 20 – 210 W
- Bauform: Up

| Art. Nr. | Hersteller | RB | RG | € p. Stk. |
|----------|------------|----|----|-----------|
| 2973 | Berker | BR | 04 | 86,30 |

Zubehör

| Art. Nr. | Bezeichnung |
|----------------|-------------------------|
| 1135xx, 1137xx | Zentralstück Drehdimmer |
| 2913 | Kompensationsmodul LED |



Drehdimmer NV (R, L, LED) mit Softrastung

- Phasenanschnitt
- kurzschlussfest und überlastsicher (Feinsicherung)
- Druck-Ausschalter, Softrastung
- Grundhelligkeit einstellbar
- mit Klemme für Grundlast von Netzabschalter
- mit Steckklemmen
- Betriebsspannung: 230 V AC
- dimmbare 230 V LED-Lampen: 3 – 100 W
- 230 V Glüh- und Halogenlampen: 20 – 500 W
- dimmbare, konventionelle Trafos: 20 – 500 VA
- Bauform: Up

| Art. Nr. | Hersteller | RB | RG | € p. Stk. |
|----------|------------|----|----|-----------|
| 2873 | Berker | BR | 04 | 93,30 |

Zubehör

| Art. Nr. | Bezeichnung |
|----------------|-------------------------|
| 1135xx, 1137xx | Zentralstück Drehdimmer |



Universal-Drehdimmer Komfort (R, L, C, LED) mit Softrastung

- Phasen-, Phasenabschnitt oder LED-Phasenanschnitt je nach Lastart, selbstlernend
- Druck-Ausschalter, Softrastung
- Helligkeitsspeicher, lampenschonender Softanlauf
- Nebenstelleneingang für Taster und Nebenstellen-Einsatz für Universal-Drehdimmer
- Betriebsspannung: 230 V AC
- 230 V Glüh- und Halogenlampen: 20 – 420 W
- Dimmbare, konventionelle Trafos: 20 – 420 VA
- Dimmbare 230 V LED-Lampen: 3 – 100 W
- Elektronische Trafos: 20 – 420 W
- Bauform: Up

| Art. Nr. | Hersteller | RB | RG | € p. Stk. |
|----------|------------|----|----|-----------|
| 296110 | Berker | BR | 04 | 118,00 |

Zubehör

| Art. Nr. | Bezeichnung |
|----------------|-------------------------|
| 1135xx, 1137xx | Zentralstück Drehdimmer |
| 2913 | Kompensationsmodul LED |



Nebenstellen-Einsatz für Universal-Drehdimmer Komfort mit Softrastung

- als Nebenstelle für Universal-Drehdimmer 296110
- Druck-Ausschalter
- Inkrementalgeber
- Spannungsprüfung ohne Ausbau möglich
- Steckklemmen
- Betriebsspannung: 230 V AC
- Anzahl Nebenstellen: max. 10
- Bauform: Up

| Art. Nr. | Hersteller | RB | RG | € p. Stk. |
|----------|------------|----|----|-----------|
| 296210 | Berker | BR | 04 | 65,20 |

Zubehör

| Art. Nr. | Bezeichnung |
|----------------|-------------------------|
| 1135xx, 1137xx | Zentralstück Drehdimmer |



Kompensationsmodul für LED Dimmer

- verhindert das Glimmen der LED Leuchten im ausgeschalteten Zustand
- verbessert das Dimmverhalten von nicht optimierten LED HV Dimmern
- ein Modul für 3 LED Lampen
- Modul parallel bis zu einer LED Last von 200 W
- Betriebsspannung: 230 V AC
- Leitungslänge: ca. 15 cm
- Abmessung (B x T x H): 28,5 x 43 x 11,5 mm

| Art. Nr. | Hersteller | RB | RG | € p. Stk. |
|----------|------------|----|----|-----------|
| 2913 | Berker | BR | 04 | 34,40 |

Zubehör

| Art. Nr. | Bezeichnung |
|----------------------------|-------------|
| 2944xx, 2909, 296110, 2973 | Dimmer |



DALI Drehpotenziometer tunable white Up

- Drehpotenziometer für DALI Device Type 8 tunable white
- auch für normale DALI EVGs ohne tunable white nutzbar
- Drehen dimmt, Drücken + Drehen ändert Farbtemperatur
- Anzahl DALI-Geräte bei einem aktiven DALI-Poti: 26
- Anzahl DALI-Geräte bei 4 aktiven DALI-Potis parallel: 104
- Farbtemperatur: 2000 – 10000 K
- DALI Spannung: 16 V DC
- Betriebsspannung: 230 V AC
- Ausgangsstrom: max. 52 mA
- Bauform: Up

| Art. Nr. | Hersteller | Type | RB | RG | € p. Stk. |
|----------|------------|--------------------------|----|----|-----------------|
| 2997 | Berker | ohne Spannungsversorgung | BR | 04 | 75,80 N |
| 2998 | Berker | mit Spannungsversorgung | BR | 04 | 172,10 N |

Zubehör

| Art. Nr. | Bezeichnung |
|----------------|-------------------------|
| 1135xx, 1137xx | Zentralstück Drehdimmer |



1-10 V Drehpotenziometer mit Softrastung

- zum Schalten und Steuern von EVG und 1 – 10 V Tronic-Trafo 105 W
- kurzschlussfest und überlastsicher (Feinsicherung) inkl. Ersatzsicherung
- mit Druck-Ausschalter
- Grundhelligkeit einstellbar
- Schraubklemmen
- Betriebsspannung: 230 V AC
- Schaltstrom: 6 A
- Steuerstrom: 50 mA
- Achsmaß: 4 mm Ø
- Bauform: Up

| Art. Nr. | Hersteller | RB | RG | € p. Stk. |
|----------|------------|----|----|-----------|
| 289110 | Berker | BR | 04 | 53,60 |

Zubehör

| Art. Nr. | Bezeichnung |
|----------------|-------------------------|
| 1135xx, 1137xx | Zentralstück Drehdimmer |

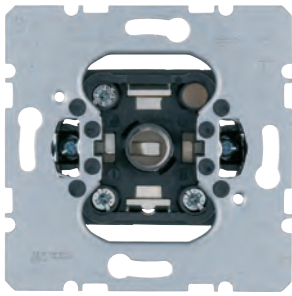

Drucktaster und Lichtsignal E10

- für Beleuchtung und Kontrollschaltung
- Schraubklemmen
- Nennspannung: 250 V AC
- Taststrom: 2 A
- Glühlampenleistung: max. 2 W
- Bauform: Up

| Art. Nr. | Hersteller | Ausführung | RB | RG | € p. Stk. |
|----------|------------|-------------------------------------|----|----|-----------|
| 5101 | Berker | Schließer | BR | 01 | 11,50 |
| 510110 | Berker | Schließer, 2 separate Meldekontakte | BR | 01 | 12,80 |

Zubehör

| Art. Nr. | Bezeichnung |
|------------------------|----------------|
| 1124xx, 1165xx, 1530xx | Zentralstück |
| 1279xx | Tasterknopf |
| 1678xx | LED-Lampe E10 |
| 128xx | Haube |
| 1601 | Glimmlampe E10 |



Haube für Drucktaster/Lichtsignal E10

- für Steckbefestigung
- Maße: 30 x 32,5 mm (Ø x T)

| Art. Nr. | Hersteller | Farbe | RB | RG | € p. Stk. |
|----------|------------|-------|----|----|-----------|
| 1280 | Berker | klar | BR | 01 | 3,25 |
| 1281 | Berker | rot | BR | 01 | 3,25 |
| 1282 | Berker | gelb | BR | 01 | 3,25 |
| 1283 | Berker | grün | BR | 01 | 3,25 |

Zubehör

| Art. Nr. | Bezeichnung |
|----------|--|
| 5101xx | Drucktaster/Lichtsignal E10, Schließer |

**Tasterknopf für Drucktaster/Lichtsignal E10**

- Klemmbefestigung
- Tasterknopf: Ø 26,5 mm

| Art. Nr. | Hersteller | Farbe | RB | RG | € p. Stk. |
|----------|------------|-------|----|----|-----------|
| 127902 | Berker | klar | BR | 01 | 5,00 |
| 1279 | Berker | rot | BR | 01 | 5,00 |
| 127903 | Berker | grün | BR | 01 | 5,00 |

Zubehör

| Art. Nr. | Bezeichnung |
|----------|---------------------------------|
| 5101xx | Drucktaster und Lichtsignal E10 |

**LED-Lampe E10**

- für Drucktaster und Lichtsignal E10
- sehr lange LED-Lebensdauer
- Betriebsspannung: 230 V AC
- Nennstrom: 4 mA
- Betriebstemperatur: -40 bis +70 °C
- Lebensdauer LED: ca. 50.000 h

| Art. Nr. | Hersteller | Ausführung | RB | RG | € p. Stk. |
|----------|------------|------------|----|----|-----------|
| 1678 | Berker | weiß | BR | 01 | 12,60 |
| 167801 | Berker | rot | BR | 01 | 12,60 |
| 167802 | Berker | gelb | BR | 01 | 12,60 |
| 167803 | Berker | grün | BR | 01 | 12,60 |
| 167804 | Berker | blau | BR | 01 | 12,60 |

Zubehör

| Art. Nr. | Bezeichnung |
|----------|---------------------------------|
| 5101xx | Drucktaster und Lichtsignal E10 |



Glimmlampe E10

- für Drucktaster und Lichtsignal E10
- Betriebsspannung: 230 V AC
- Nennstrom: 1,35 mA

| Art. Nr. | Hersteller | RB | RG | € p. Stk. |
|----------|------------|----|----|-----------|
| 1601 | Berker | BR | 01 | 6,70 |

Zubehör

| Art. Nr. | Bezeichnung |
|----------|---------------------------------|
| 5101xx | Drucktaster und Lichtsignal E10 |



Lichtsignal E14

- Schraubklemmen
- Nennspannung: 250 V AC
- Glühlampenleistung: max. 3 W
- Länge Lampensockel: max. 23,5 mm
- Bauform: Up

| Art. Nr. | Hersteller | RB | RG | € p. Stk. |
|----------|------------|----|----|-----------|
| 513102 | Berker | BR | 01 | 13,50 |

Zubehör

| Art. Nr. | Bezeichnung |
|----------------|--------------|
| 1198xx, 1167xx | Zentralstück |
| 1220, 123xx | Haube, flach |
| 1610xx, 1679xx | Lampe |

**Haube für Lichtsignal E14**

- für Steckbefestigung
- Maße: 50 x 21 mm (Ø x T)

| Art. Nr. | Hersteller | Farbe | Bauform | RB | RG | € p. Stk. |
|----------|------------|-------|---------|----|----|-----------|
| 1220 | Berker | klar | flach | BR | 01 | 4,35 |
| 1230 | Berker | klar | hoch | BR | 01 | 4,35 |
| 1231 | Berker | rot | hoch | BR | 01 | 4,35 |
| 1232 | Berker | grün | hoch | BR | 01 | 4,35 |

Zubehör

| Art. Nr. | Bezeichnung |
|----------------|-----------------|
| 513102, 510340 | Lichtsignal E14 |

**LED-Lampe E14**

- für Lichtsignal E14 mit flacher und hoher Haube
- sehr lange LED-Lebensdauer
- Betriebsspannung: 230 V AC/DC
- Nennstrom 4,2 mA
- Betriebstemperatur -40 bis +70 °C
- Lebensdauer LED weiß/farbig ≈ 20.000/50.000 h

| Art. Nr. | Hersteller | Ausführung | RB | RG | € p. Stk. |
|----------|------------|------------|----|----|-----------|
| 1679 | Berker | weiß | BR | 01 | 19,21 |
| 167901 | Berker | rot | BR | 01 | 19,21 |
| 167902 | Berker | gelb | BR | 01 | 17,63 |
| 167903 | Berker | grün | BR | 01 | 17,63 |
| 167904 | Berker | blau | BR | 01 | 17,63 |

Zubehör

| Art. Nr. | Bezeichnung |
|----------------|-----------------|
| 513102, 510340 | Lichtsignal E14 |









Glühlampe E14

- Betriebsspannung: 230 V AC
- Leistung: 3 W

| Art. Nr. | Hersteller | Type | RB | RG | € p. Stk. |
|----------|------------|-----------------------------------|----|----|-----------|
| 161003 | Berker | für Lichtsignal mit flacher Haube | BR | 01 | 11,41 |
| 161013 | Berker | für Lichtsignal mit hoher Haube | BR | 01 | 12,43 |

Zubehör

| Art. Nr. | Bezeichnung |
|----------------|-----------------|
| 513102, 510340 | Lichtsignal E14 |

| | | | | | | |
|---|---|--|---|---|---|---|
|  |  |  |  |  |  |  |
| 1687 | 1676 6 V 167602 12 V 167601 24 V 167603 48 V | 1686 1 mA 168601 0,4 mA | 1675 1 mA 167504 0,4 mA | 160002 | 1680 | 1600 |

| Bezeichnung | Best-Nr. | 12 - 48 V AC/DC | 6 - 48 V AC/DC | 230 V~ | 230 V~ | 230 V~ | 230 V~ | 400 V~ |
|--|--------------------------|--------------------|-------------------|--------|--------|--------|--------|--------|
| Wippschalter | | | | | | | | |
| Wechselschalter | 301640 3036 303650 | ■ | ■ | ■ | ■ | | | |
| Kreuzschalter | 3037 | ■ | ■ | ■ | ■ | | | |
| Mehrpole Wippschalter | | | | | | | | |
| Ausschalter 2-polig 10 AX | 301240 3032 | ■ | ■ | ■ | ■ | | | |
| Ausschalter 2-polig 16 AX | 303212 | | | | | ■ | | |
| Ausschalter 3-polig | 303303 | | | | | | | ■ |
| Wippschalter 2fach | | | | | | | | |
| Serienschalter | 3035 303550 | ■ 1) | ■ 1) | | ■ 1) | | ■ | |
| Doppel-Wechselschalter | 303808 | | | | | ■ 1) | | |
| Wipptaster | | | | | | | | |
| Taster, Schließer | 5031 503150 | ■ | ■ | ■ | ■ | | | |
| Taster, Wechsler | 50069940 5036 | ■ | ■ | ■ | ■ | | | |
| Taster, Schließer, 2 separate Meldekontakte | 503101 | ■ | ■ | ■ | ■ | | | |
| Taster, Schließer + Öffner | 503203 | ■ | ■ | ■ | ■ | | | |
| Serientaster | | | | | | | | |
| Serientaster, 2 Schließer | 5035 503503 | ■ 1) | ■ 1) | | ■ 1) | | | |
| Serientaster, 1 Schließer + 1 Öffner | 503501 | ■ 1) | ■ 1) | | ■ 1) | | | |
| Serientaster 2 Wechsler | 503808 | | | | | ■ 1) | | |
| Gruppen-Serientaster, 4 Schließer | 503404 | | | | | ■ 1) | | |
| Zugschalter | | | | | | | | |
| Zugschalter Aus/Wechsel | 3966 | | | | | | | |
| Zugtaster | | | | | | | | |
| Zugtaster, Wechsler mit separatem Meldekontakt | 395619 | | ■ | | ■ | | | |
| Schalter für Heizungsanwendungen | | | | | | | | |
| Kontroll-Wechselschalter mit Aufdruck „Heizung Notschalter“ AP | 356605 | ■ | ■ | ■ | ■ | | | |
| Kontroll-Ausschalter 2-polig mit Aufdruck „Heizung Notschalter“ und „0“ AP | 356205 | ■ | ■ | ■ | ■ | | | |
| Taster für Hotelcard | | | | | | | | |
| Taster für Hotelcard, Schließer | 505102 | ■ | ■ | ■ | ■ | | | |
| Taster für Hotelcard, Wechsler | 505601 | ■ | ■ | ■ | ■ | | | |
| Taster für Hotelcard, Schließer, 2 separate Meldekontakte | 505103 | ■ | ■ | ■ | ■ | | | |
| Taster für Hotelcard, Schließer + Öffner | 505201 | ■ | ■ | ■ | ■ | | | |

☛ Für den Schutzgrad IP44 geeignet
 1) Nur einfache Beleuchtung möglich



Glühaggregat mit N-Klemme

- für Beleuchtung und Kontrollschaltung
- auch für die wassergeschützte Installation von Schaltern und Tastern geeignet
- für Wechsel-/Kreuzschalter und Ausschalter 2-polig 10 AX
- für Wipptaster und Mehrfach - Wipptaster, außer Best.-Nr. 503404, 503808
- für Serienschalter geeignet

| Art. Nr. | Hersteller | Ausführung | Spannung [V] | Stromstärke [mA] | RB | RG | € p. Stk. |
|----------|------------|------------|--------------|------------------|----|----|-----------|
| 1676 | Berker | braun | 6 | 35 | BR | 01 | 8,00 |
| 167602 | Berker | gelb | 12 | 65 | BR | 01 | 8,00 |
| 167601 | Berker | grün | 24 | 35 | BR | 01 | 8,00 |
| 167603 | Berker | rot | 48 | 25 | BR | 01 | 12,70 |

Zubehör

| Art. Nr. | Bezeichnung |
|----------|-------------|
| 395619 | Zugtaster |



Glimmaggregat mit N-Klemme

- für Beleuchtung und Kontrollschaltung
- für Wechsel-/Kreuzschalter und Ausschalter 2-polig 10 AX
- für Wipptaster und Mehrfach - Wipptaster, außer Best.-Nr. 503404, 503808
- Betriebsspannung: 230 V AC
- Nennstrom: 1 mA

| Art. Nr. | Hersteller | Ausführung | Spannung [V] | Stromstärke [mA] | RB | RG | € p. Stk. |
|----------|------------|------------|--------------|------------------|----|----|-----------|
| 1675 | Berker | grau | 230 | 1 | BR | 01 | 6,70 |
| 167504 | Berker | orange | 230 | 0,4 | BR | 01 | 6,70 |

Zubehör

| Art. Nr. | Bezeichnung |
|------------------------|---------------------|
| 3036xx, 3037, 3032xx | Schalter |
| 5031xx, 5036xx, 5032xx | Taster |
| 356605, 356205 | Heizungsanwendungen |
| 5051xx, 5052xx, 5056xx | Taster Hotelcard |
| 3035xx | Serienschalter |
| 5035xx | Serientaster |
| 395619 | Zugtaster |



Glimmaggregat für Schalter/Taster

- für Beleuchtung und Kontrollschaltung
- für Ausschalter 2-polig: 16 AX
- für Wippschalter Doppel Aus/Wechsel
- für Wipptaster
- Betriebsspannung: 230 V AC
- Nennstrom: 0,9 mA

| Art. Nr. | Hersteller | RB | RG | € p. Stk. |
|----------|------------|----|----|-----------|
| 160002 | Berker | BR | 01 | 9,00 |

Zubehör

| Art. Nr. | Bezeichnung |
|----------------|--------------|
| 303212, 303808 | Schalter |
| 503808, 503404 | Serientaster |



Glimmaggregat für Ausschalter 3-polig

- für Beleuchtung und Kontrollschaltung
- Betriebsspannung: 400 V AC
- Nennstrom: 0,5 mA

| Art. Nr. | Hersteller | RB | RG | € p. Stk. |
|----------|------------|----|----|-----------|
| 1600 | Berker | BR | 01 | 10,70 |

Zubehör

| Art. Nr. | Bezeichnung |
|----------|---------------------|
| 303303 | Ausschalter 3-polig |



LED-Aggregat 230 V für Schalter/Taster

- für Beleuchtung und Kontrollschaltung
- auch für die wassergeschützte Installation von Schaltern und Tastern geeignet
- für Wechsel-/Kreuzschalter und Ausschalter 2-polig 10 AX
- für Wipptaster und Mehrfach - Wipptaster, außer Best.-Nr. 503404, 503808
- für Serienschalter geeignet

| Art. Nr. | Hersteller | Farbe | Stromstärke [mA] | RB | RG | € p. Stk. |
|----------|------------|---------|------------------|----|----|-----------|
| 1686 | Berker | weiß | 1 | BR | 01 | 10,10 |
| 168601 | Berker | schwarz | 0,4 | BR | 01 | 10,10 |

Zubehör

| Art. Nr. | Bezeichnung |
|------------------------|---------------------|
| 3036xx, 3037, 3032xx | Schalter |
| 5031xx, 5036xx, 5032xx | Taster |
| 356605, 356205 | Heizungsanwendungen |
| 5051xx, 5052xx, 5056xx | Taster Hotelcard |



LED-Aggregat 12 - 48 V blau für Schalter/Taster

- für Beleuchtung und Kontrollschaltung
- auch für die wassergeschützte Installation von Schaltern und Tastern geeignet
- für Wechsel-/Kreuzschalter und Ausschalter 2-polig 10 AX
- für Wipptaster und Mehrfach - Wipptaster, außer Best.-Nr. 503404, 503808
- für Serienschalter geeignet

| Art. Nr. | Hersteller | RB | RG | € p. Stk. |
|----------|------------|----|----|-----------|
| 1687 | Berker | BR | 01 | 10,80 |

Zubehör

| Art. Nr. | Bezeichnung |
|------------------------|---------------------|
| 5051xx, 5052xx, 5056xx | Taster Hotelcard |
| 356605, 356205 | Heizungsanwendungen |
| 3036xx, 3037, 3032xx | Schalter |
| 3035xx | Serienschalter |
| 5035xx | Serientaster |
| 5031xx, 5036xx, 5032xx | Taster |



Glimmaggregat mit N-Klemme für Serienschalter 230 V schwarz

- für Kontrollschaltung je Serie
- mit Schraubklemme
- Betriebsspannung: 230 V AC
- Nennstrom: 0,9 mA
- Neutralleiter erforderlich

| Art. Nr. | Hersteller | Ausführung | RB | RG | € p. Stk. |
|----------|------------|------------|----|----|-----------|
| 1680 | Berker | schwarz | BR | 01 | 10,10 |

Zubehör

| Art. Nr. | Bezeichnung |
|----------|----------------|
| 3035xx | Serienschalter |



DIN Profil Halbzylinder

- zu Wechselschalter/-taster für Schließzylinder
- zu Jalousieschalter/-taster für Schließzylinder
- mit 3 Schlüssel
- Länge: 40 mm

| Art. Nr. | Hersteller | Ausführung | RB | RG | € p. Stk. |
|----------|------------|-----------------------------|----|----|-----------|
| 1818 | Berker | mit ungleichen Schließungen | BR | 04 | 31,80 |
| 181801 | Berker | mit gleichen Schließungen | BR | 04 | 38,30 |

Zubehör

| Art. Nr. | Bezeichnung |
|--------------------------------|-------------------------------|
| 382610, 383620, 385620 | Schlüsselschalter/-taster |
| 382120, 382210, 383110, 383210 | Jal.Schlüsselschalter/-taster |

**DIN Profil Halbzylinder abziehbar**

- zu Wechselschalter/-taster für Schließzylinder
- zu Jalousieschalter/-taster für Schließzylinder
- mit 3 Schlüssel
- Länge: 40 mm

| Art. Nr. | Hersteller | Ausführung | RB | RG | € p. Stk. |
|----------|------------|-------------------------------------|----|----|-----------|
| 181802 | Berker | Schlüssel in 2 Stellungen abziehbar | BR | 04 | 93,50 |
| 181803 | Berker | Schlüssel in 3 Stellungen abziehbar | BR | 04 | 93,50 |

Zubehör

| Art. Nr. | Bezeichnung |
|--------------------------------|-------------------------------|
| 382610, 383620, 385620 | Schlüsselschalter/-taster |
| 382120, 382210, 383110, 383210 | Jal.Schlüsselschalter/-taster |



Mechanische Zeitschaltuhr

- rückstellbar durch Rutschkupplung
- mit Durchgangsklemme
- ohne Spreizkrallen
- mit Schraubklemmen
- 2-polig AUS
- Nennspannung: 250 V AC
- Schaltstrom: 16 AX
- Ganggenauigkeit $\pm 10\%$ pro Monat
- Bauform: Up

| Art. Nr. | Hersteller | Ausführung | RB | RG | € p. Stk. |
|----------|------------|----------------------|----|----|-----------|
| 2040 | Berker | 2-polig AUS, 15 min | BR | 04 | 78,90 |
| 2041 | Berker | 2-polig AUS, 120 min | BR | 04 | 82,29 |

Zubehör

| Art. Nr. | Bezeichnung |
|----------------|----------------------|
| 1632xx, 1634xx | Zentralstück 15 min |
| 1633xx, 1635xx | Zentralstück 120 min |



Zeit-Relais-Schalteinsatz

- elektronische Zeitschaltuhr mit Druck-Ein-/Ausschalter
- Nebenstelleingang für Taste
- kurzschlussfest und überlastsicher (Feinsicherung)
- Betriebsspannung: 230/240 V AC
- 230 V Glühlampen: 1500 W
- 230 V Halogenlampen: 300 W
- konventionelle Trafos: 1000 VA
- elektronische Trafos: 1500 W
- Nachlaufzeit, einstellbar: ca. 1 min – 1 h
- Bauform: Up

| Art. Nr. | Hersteller | RB | RG | € p. Stk. |
|----------|------------|----|----|-----------|
| 294810 | Berker | BR | 04 | 84,90 |

Zubehör

| Art. Nr. | Bezeichnung |
|----------------|-------------------------|
| 1135xx, 1137xx | Zentralstück Drehdimmer |

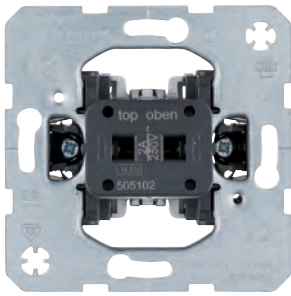

Wipptaster für Hotelcard Schalteraufsatz 2 A

- für Beleuchtung und Kontrollschaltung
- Steckklemmen
- Nennspannung: 250 V AC
- Taststrom: 2 A
- Bauform: Up

| Art. Nr. | Hersteller | Ausführung | RB | RG | € p. Stk. |
|----------|------------|---|----|----|-----------|
| 505102 | Berker | Schließer für Hotelcard | BR | 01 | 11,20 |
| 505601 | Berker | Wechsler für Hotelcard | BR | 01 | 11,30 |
| 505103 | Berker | Schließer für Hotelcard, 2 separate Meldekontakte | BR | 01 | 17,10 |
| 505201 | Berker | Öffner + Schließer für Hotelcard, getrennte Eingangsklemmen | BR | 01 | 28,10 |

Zubehör

| Art. Nr. | Bezeichnung |
|--------------------------------|-----------------------|
| 1640xx, 1641xx | Zentralstück |
| 1675xx, 1676xx, 1687xx, 1686xx | Beleuchtungsaggregate |

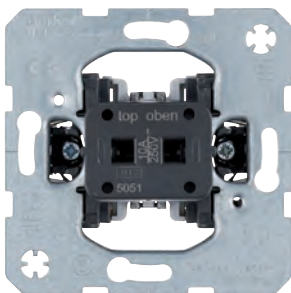

Wipptaster für Hotelcard Schalteraufsatz 10 A

- für Beleuchtung und Kontrollschaltung
- Steckklemmen
- Nennspannung: 250 V AC
- Taststrom: 10 A
- Bauform: Up

| Art. Nr. | Hersteller | Ausführung | RB | RG | € p. Stk. |
|----------|------------|---|----|----|-----------|
| 5051 | Berker | Schließer für Hotelcard | BR | 01 | 11,30 |
| 5056 | Berker | Wechsler für Hotelcard | BR | 01 | 11,30 |
| 505101 | Berker | Schließer für Hotelcard, 2 separate Meldekontakte | BR | 01 | 17,10 |
| 505203 | Berker | Öffner + Schließer für Hotelcard, getrennte Eingangsklemmen | BR | 01 | 28,10 |

Zubehör

| Art. Nr. | Bezeichnung |
|--------------------------------|-----------------------|
| 1640xx, 1641xx | Zentralstück |
| 1675xx, 1676xx, 1687xx, 1686xx | Beleuchtungsaggregate |

Jalousiesteuerung

Jalousien auf- und abfahren? Eine Jalousiesteuerung kann noch mehr. Außer durch Zeitprogrammierung lassen sich Jalousien, Rollläden und Markisen auch lichtabhängig steuern – Helligkeits- oder Dämmerungssensoren machen es möglich. Niederschlags- und Windsensoren fahren die Markise ein oder schließen die Fenster, wenn das Wetter umschlägt. Auch eine Aussperrsicherung – ist die Terrassentür offen, fährt die Jalousie nicht ab – ist realisierbar. Das bringt mehr Komfort und auch mehr Sicherheit.



02

Seite

Schalter/Taster

56

Elektronik-Plattform

64

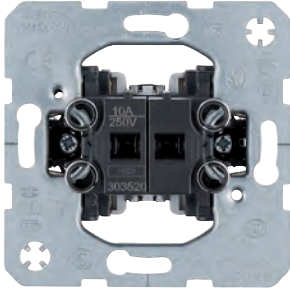

Jalousie-Serienschalter 1-polig

- mechanische und elektrische Verriegelung als Sperre gegen beidseitiges Einschalten
- Steckklemmen
- Nennspannung: 250 V AC
- Schaltstrom: 10 AX
- Bauform: Up

| Art. Nr. | Hersteller | RB | RG | € p. Stk. |
|----------|------------|----|----|-----------|
| 303520 | Berker | BR | 01 | 27,00 |

Zubehör

| Art. Nr. | Bezeichnung |
|------------------------|-----------------------------|
| 1625xx, 1435xx, 1552xx | Wippe 2fach m. Symbol Pfeil |
| 2969, 2919 | Trennrelais |
| 2930, 2931 | Trennrelais |

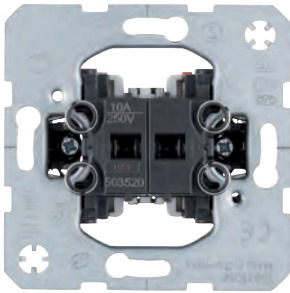

Jalousie-Serientaster 1-polig

- mechanische und elektrische Verriegelung als Sperre gegen beidseitiges Einschalten
- Steckklemmen
- Nennspannung: 250 V AC
- Taststrom: 10 AX
- Bauform: Up

| Art. Nr. | Hersteller | RB | RG | € p. Stk. |
|----------|------------|----|----|-----------|
| 503520 | Berker | BR | 01 | 27,00 |

Zubehör

| Art. Nr. | Bezeichnung |
|------------------------|-----------------------------|
| 1625xx, 1435xx, 1552xx | Wippe 2fach m. Symbol Pfeil |
| 2969, 2919 | Trennrelais |
| 2930, 2931 | Trennrelais |

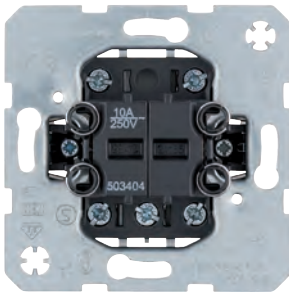

Gruppen-Serientaster, 4 Schließer, gemeinsame Eingangsklemme

- für Beleuchtung
- 0-Stellung
- auch als Jalousie-Serientaster geeignet
- Schraubklemmen
- Nennspannung: 250 V AC
- Taststrom: 10 A (100 W Bemessungsleistung (SBL))
- Bauform: Up

| Art. Nr. | Hersteller | RB | RG | € p. Stk. |
|----------|------------|----|----|-----------|
| 503404 | Berker | BR | 01 | 28,90 |

Zubehör

| Art. Nr. | Bezeichnung |
|----------------|-----------------------------|
| 1623xx, 1435xx | Serienwippe |
| 1627xx, 1437xx | Serienwippe m. Linse |
| 1644, 1435xx | Wippe 2fach m. Symbol Pfeil |
| 160002 | Beleuchtungsaggregate |
| 168x | Beleuchtungsaggregate |



Jalousie-Drehschalter 1-polig

- Tast-Rastfunktion und 0-Stellung
- für Zentralstück mit Drehknopf
- Schraubklemmen
- Nennspannung: 250 V AC
- Schaltstrom: 10 AX (100 W LED (SBL))
- Bauform: Up

| Art. Nr. | Hersteller | RB | RG | € p. Stk. |
|----------|------------|----|----|-----------|
| 384103 | Berker | BR | 04 | 27,80 |

Zubehör

| Art. Nr. | Bezeichnung |
|----------------|----------------------------|
| 1080xx, 1077xx | Zentralstück mit Drehknopf |
| 2969, 2919 | Trennrelais |
| 2930, 2931 | Trennrelais |



Jalousie-Drehschalter 2-polig

- Tast-Rastfunktion und 0-Stellung
- für Zentralstück mit Drehknopf
- Schraubklemmen
- Nennspannung: 250 V AC
- Schaltstrom: 10 AX (100 W LED (SBL))
- Bauform: Up

| Art. Nr. | Hersteller | RB | RG | € p. Stk. |
|----------|------------|----|----|-----------|
| 384203 | Berker | BR | 04 | 38,80 |

Zubehör

| Art. Nr. | Bezeichnung |
|----------------|----------------------------|
| 1080xx, 1077xx | Zentralstück mit Drehknopf |
| 2969, 2919 | Trennrelais |
| 2930, 2931 | Trennrelais |



Arretierungsscheibe für Jalousie-Drehschalter

- für den Umbau in Jalousie-Drehtaster

| Art. Nr. | Hersteller | Schalterprogramm | RB | RG | € p. Stk. |
|----------|------------|-------------------------------------|----|----|-----------|
| 1861 | Berker | S.1/B.x/Q.x/K.x/R.x/Serie 1930/Glas | BR | 01 | 3,65 |
| 186101 | Berker | R.x, Serie R.classic | BR | 01 | 3,65 |

Zubehör

| Art. Nr. | Bezeichnung |
|----------------|-----------------------|
| 384103, 384203 | Jalousie-Drehschalter |



Jalousieschalter 1-polig für Zentralstück mit Schloss

- Tast-Rastfunktion und 0-Stellung
- das verwendete Zentralstück bestimmt die Funktion Schalter oder Taster
- Schraubklemmen
- Nennspannung: 250 V AC
- Schaltstrom: 10 AX (100 W LED (SBL))
- Bauform: Up

| Art. Nr. | Hersteller | RB | RG | € p. Stk. |
|----------|------------|----|----|-----------|
| 385103 | Berker | BR | 01 | 31,30 |

Zubehör

| Art. Nr. | Bezeichnung |
|--------------|--------------------------|
| 108xx, 107xx | Zentralstück mit Schloss |
| 2969, 2919 | Trennrelais |
| 2930, 2931 | Trennrelais |



Jalousieschalter 2-polig für Zentralstück mit Schloss

- Tast-Rastfunktion und 0-Stellung
- das verwendete Zentralstück bestimmt die Funktion Schalter oder Taster
- Schraubklemmen
- Nennspannung: 250 V AC
- Schaltstrom: 10 AX (100 W LED (SBL))
- Bauform: Up

| Art. Nr. | Hersteller | RB | RG | € p. Stk. |
|----------|------------|----|----|-----------|
| 385203 | Berker | BR | 01 | 41,80 |

Zubehör

| Art. Nr. | Bezeichnung |
|--------------|--------------------------|
| 108xx, 107xx | Zentralstück mit Schloss |
| 2969, 2919 | Trennrelais |
| 2930, 2931 | Trennrelais |

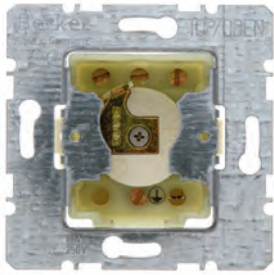

Jalousieschalter 1-polig für Schließzylinder mit Erdungskontakt und 0-Stellung

- Tast-Rastfunktion und 0-Stellung
- ohne Spreizkrallen
- für zentrale Schließanlagen
- Schraubklemmen
- Nennspannung: 250 V AC
- Schaltstrom: 10 AX (100 W LED (SBL))
- für IP44 Unterputzmontage geeignet
- Bauform: Up

| Art. Nr. | Hersteller | RB | RG | € p. Stk. |
|----------|------------|----|----|-----------|
| 382120 | Berker | BR | 04 | 62,30 |

Zubehör

| Art. Nr. | Bezeichnung |
|--------------------------------|-----------------|
| 1506xx, 1504xx, 1508xx, 1518xx | Zentralstück |
| 1818xx | Schließzylinder |
| 2969, 2919 | Trennrelais |
| 2930, 2931 | Trennrelais |

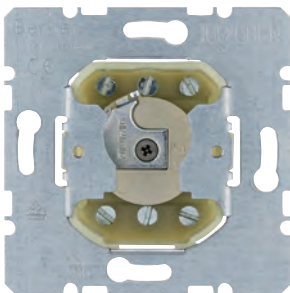

Jalousieschalter 2-polig für Schließzylinder

- Tast-Rastfunktion und 0-Stellung
- ohne Spreizkrallen
- für zentrale Schließanlagen
- Schraubklemmen
- Nennspannung: 250 V AC
- Schaltstrom: 10 AX (100 W LED (SBL))
- für IP44 Unterputzmontage geeignet
- Bauform: Up

| Art. Nr. | Hersteller | RB | RG | € p. Stk. |
|----------|------------|----|----|-----------|
| 382210 | Berker | BR | 04 | 68,80 |

Zubehör

| Art. Nr. | Bezeichnung |
|--------------------------------|-----------------|
| 1506xx, 1504xx, 1508xx, 1518xx | Zentralstück |
| 1818xx | Schließzylinder |
| 2969, 2919 | Trennrelais |
| 2930, 2931 | Trennrelais |

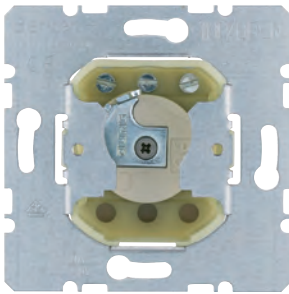

Jalousie-Taster 1-polig für Schließzylinder

- ohne Spreizkrallen
- für zentrale Schließanlagen
- Schraubklemmen
- Nennspannung: 250 V AC
- Schaltstrom: 10 A
- Bauform: Up

| Art. Nr. | Hersteller | RB | RG | € p. Stk. |
|----------|------------|----|----|-----------|
| 383110 | Berker | BR | 04 | 58,10 |

Zubehör

| Art. Nr. | Bezeichnung |
|--------------------------------|-----------------|
| 1506xx, 1504xx, 1508xx, 1518xx | Zentralstück |
| 1818xx | Schließzylinder |
| 2969, 2919 | Trennrelais |
| 2930, 2931 | Trennrelais |

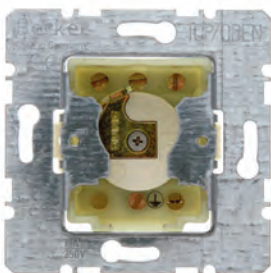

Jalousie-Taster 1-polig für Schließzylinder mit Erdungskontakt

- ohne Spreizkrallen
- für zentrale Schließanlagen
- Schraubklemmen
- Nennspannung: 250 V AC
- Schaltstrom: 10 A
- für IP44 Unterputzmontage geeignet
- Bauform: Up

| Art. Nr. | Hersteller | RB | RG | € p. Stk. |
|----------|------------|----|----|-----------|
| 383120 | Berker | BR | 04 | 62,30 |

Zubehör

| Art. Nr. | Bezeichnung |
|--------------------------------|-----------------|
| 1506xx, 1504xx, 1508xx, 1518xx | Zentralstück |
| 1818xx | Schließzylinder |
| 2969, 2919 | Trennrelais |
| 2930, 2931 | Trennrelais |

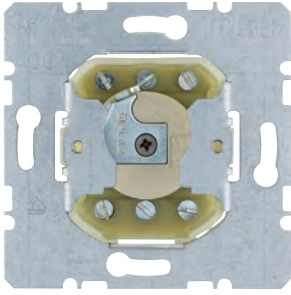

Jalousie-Taster 2-polig für Schließzylinder

- ohne Spreizkrallen
- für zentrale Schließanlagen
- Schraubklemmen
- Nennspannung: 250 V AC
- Schaltstrom: 10 A
- Bauform: Up

| Art. Nr. | Hersteller | RB | RG | € p. Stk. |
|----------|------------|----|----|-----------|
| 383210 | Berker | BR | 04 | 68,80 |

Zubehör

| Art. Nr. | Bezeichnung |
|--------------------------------|-----------------|
| 1506xx, 1504xx, 1508xx, 1518xx | Zentralstück |
| 1818xx | Schließzylinder |
| 2969, 2919 | Trennrelais |
| 2930, 2931 | Trennrelais |



DIN Profil Halbzylinder

- zu Wechselschalter/-taster für Schließzylinder
- zu Jalousieschalter/-taster für Schließzylinder
- mit 3 Schlüssel
- Länge: 40 mm

| Art. Nr. | Hersteller | Ausführung | RB | RG | € p. Stk. |
|----------|------------|-----------------------------|----|----|-----------|
| 1818 | Berker | mit ungleichen Schließungen | BR | 04 | 31,80 |
| 181801 | Berker | mit gleichen Schließungen | BR | 04 | 38,30 |

Zubehör

| Art. Nr. | Bezeichnung |
|------------------------|---------------------------|
| 382610, 383620, 385620 | Schlüsselschalter/-taster |



DIN Profil Halbzylinder abziehbar

- zu Wechselschalter/-taster für Schließzylinder
- zu Jalousieschalter/-taster für Schließzylinder
- mit 3 Schlüssel
- Länge: 40 mm

| Art. Nr. | Hersteller | Ausführung | RB | RG | € p. Stk. |
|----------|------------|-------------------------------------|----|----|-----------|
| 181802 | Berker | Schlüssel in 2 Stellungen abziehbar | BR | 04 | 93,50 |
| 181803 | Berker | Schlüssel in 3 Stellungen abziehbar | BR | 04 | 93,50 |

Zubehör

| Art. Nr. | Bezeichnung |
|--------------------------------|-------------------------------|
| 382610, 383620, 385620 | Schlüsselschalter/-taster |
| 382120, 382210, 383110, 383210 | Jal.Schlüsselschalter/-taster |



Jalousie-Einsatz Komfort

- für Einzel-, Gruppen- und Zentralsteuerungen
- mit 230 V Nebenstelleneingängen für Auf und Ab
- mit 2 mechanisch und elektronisch gegeneinander verriegelten Relaiskontakten
- Schraubklemmen
- Betriebsspannung: 230 V AC
- Schaltstrom (ohmsch/induktiv): max. 5 A
- Schaltstrom bei $\cos \varphi = 0,6$: max. 3 A
- Anzahl Nebenstellen: unbegrenzt
- Leitungslänge Nebenstellen: max. 50 m
- Leitungslänge Last: max. 100 m
- Bauform: Up

| Art. Nr. | Hersteller | RB | RG | € p. Stk. |
|----------|------------|----|----|-----------|
| 85221100 | Berker | BR | 04 | 76,20 |

Zubehör

| Art. Nr. | Bezeichnung |
|------------------|--------------------------------|
| 8524xx | Jalousie-Taste |
| 85741xx, 85745xx | Jalousie-Schaltuhr mit Display |



Jalousie-Einsatz Komfort. runder Tragrings

- für Einzel-, Gruppen- und Zentralsteuerungen
- mit 230 V Nebenstelleneingängen für Auf und Ab
- mit 2 mechanisch und elektronisch gegeneinander verriegelten Relaiskontakten
- Anschluss von Nebenstellen Jalousie-Taster, Jalousieeinsätzen, Jalousie Schlüsseltaster
- Schraubklemmen
- Betriebsspannung: 230 V AC
- Schaltstrom (ohmsch/induktiv): max. 5 A
- Schaltstrom bei $\cos \varphi = 0,6$: max. 3 A
- Umschaltzeit bei Richtungswechsel: < 0,6 s
- Anzahl Nebenstellen: unbegrenzt
- Leitungslänge Nebenstellen: max. 50 m
- Leitungslänge Last: max. 100 m
- Bauform: Up

| Art. Nr. | Hersteller | Type | RB | RG | € p. Stk. |
|----------|------------|-----------------|----|----|-----------|
| 85221101 | Berker | Jalousieeinsatz | BR | 04 | 78,40 |

Zubehör

| Art. Nr. | Bezeichnung |
|------------------|--------------------------------|
| 8524xx | Jalousie-Taster |
| 85741xx, 85745xx | Jalousie-Schaltuhr mit Display |



Trennrelais mit Nebenstellenabgängen

- zum Schalten von 2 Jalousie-/Rollladenmotoren
- Zentraleingang
- erforderlich zur elektrischen Motorenkopplung
- separater Netzeinspeisung
- 2 Nebenstellenabgänge für Einzelbedienung
- Schraubklemmen
- Betriebsspannung: 230 V AC
- Schaltstrom: 4 A
- Bauform: Up
- Maße: 53 x 50 x 25 mm (L x B x T)

| Art. Nr. | Hersteller | RB | RG | € p. Stk. |
|----------|------------|----|----|-----------|
| 2969 | Berker | BR | 04 | 79,90 |

Zubehör

| Art. Nr. | Bezeichnung |
|----------------|---------------------------------------|
| 303520, 503520 | Jal.-Wippschalter/Taster |
| 503404 | Gruppen-Serientaster |
| 384103, 384203 | Jal.-Drehschalter |
| 382120, 382210 | Jal.-Schlüsselschalter |
| 385103, 385203 | Jal.-Schalter f.Zentralst. m. Schloss |
| 85221100 | Jalousie-Einsatz Komfort |



Trennrelais Ap/Up

- zum Schalten von 2 Jalousie-/Rollladenmotoren
- Zentraleingang
- separate Netzeinspeisung
- Schraubklemmen
- Betriebsspannung: 230 V AC
- Schaltstrom bei $\cos \varphi = 0,6$: max. 3 A
- Schaltstrom bei $\cos \varphi = 1$: max. 8 A
- Bauform: Up
- Maße: 50 x 52 x 22 mm (L x B x T)

| Art. Nr. | Hersteller | RB | RG | € p. Stk. |
|----------|------------|----|----|-----------|
| 2930 | Berker | BR | 04 | 75,80 |

Zubehör

| Art. Nr. | Bezeichnung |
|----------------|---------------------------------------|
| 303520, 503520 | Jal.-Wippschalter/Taster |
| 503404 | Gruppen-Serientaster |
| 384103, 384203 | Jal.-Drehschalter |
| 382120, 382210 | Jal.-Schlüsselschalter |
| 385103, 385203 | Jal.-Schalter f.Zentralst. m. Schloss |
| 85221100 | Jalousie-Einsatz Komfort |



Trennrelais REG

- zum Schalten von 2 Jalousie-/Rollladenmotoren
- Zentraleingang
- separate Netzeinspeisung
- Schraubklemmen
- Betriebsspannung: 230 V AC
- Schaltstrom bei $\cos \varphi = 0,6$: max. 3 A
- Schaltstrom bei $\cos \varphi = 1$: max. 8 A
- Bauform REG, 2,5 TE
- Maße: 45 x 71 x 42 mm (L x B x T)

| Art. Nr. | Hersteller | RB | RG | € p. Stk. |
|----------|------------|----|----|-----------|
| 2931 | Berker | BR | 04 | 90,25 |

Zubehör

| Art. Nr. | Bezeichnung |
|----------------|---------------------------------------|
| 303520, 503520 | Jal.-Wippschalter/Taster |
| 503404 | Gruppen-Serientaster |
| 384103, 384203 | Jal.-Drehschalter |
| 382120, 382210 | Jal.-Schlüsselschalter |
| 385103, 385203 | Jal.-Schalter f.Zentralst. m. Schloss |
| 85221100 | Jalousie-Einsatz Komfort |



Trennrelais REG mit Nebenstellenabgängen

- zum Schalten von 2 Jalousie-/Rollladenmotoren
- Zentraleingang
- separate Netzeinspeisung
- mit 2 Nebenstellenabgängen für Einzelbedienung
- Schraubklemmen
- Betriebsspannung: 230 V AC
- Bauform REG, 2,5 TE
- Maße: 45 x 71 x 42 mm (L x B x T)

| Art. Nr. | Hersteller | RB | RG | € p. Stk. |
|----------|------------|----|----|-----------|
| 2919 | Berker | BR | 04 | 91,20 |

Zubehör

| Art. Nr. | Bezeichnung |
|----------------|---------------------------------------|
| 303520, 503520 | Jal.-Wippschalter/Taster |
| 503404 | Gruppen-Serientaster |
| 384103, 384203 | Jal.-Drehschalter |
| 382120, 382210 | Jal.-Schlüsselschalter |
| 385103, 385203 | Jal.-Schalter f.Zentralst. m. Schloss |
| 85221100 | Jalousie-Einsatz Komfort |



IP53

Gruppensteuerrelais GS2-DST

- Trennrelais in STAK/STAS Ausführung (Hirschmann-Stecker)
- Eingang: 230 V AC, 50 Hz (Auf/Ab/N/PE), STAS3-Stecker
- Ausgänge: 2 x Antrieb (STAK3-Kupplung)
- Betriebsspannung: 230 V
- Schaltstrom 4 A
- Schutzart: IP53
- Maße: 135 x 73 x 29 mm (L x B x T)



| Art. Nr. | Hersteller | RB | RG | € p. Stk. |
|----------|------------|----|----|-----------|
| ELS60560 | Elsner | EL | E5 | 126,89 |

Zubehör

| Art. Nr. | Bezeichnung |
|----------|----------------------------------|
| ELS6056x | Verbindungsleitungen 1 - 3 - 5 m |



Funk-Motorsteuergerät RF-MSG-ST

- STAS3/STAK3 Funk-Motorsteuerung für einen Antrieb
- bedienbar mit Elsner Funksendern sowie Steuerungen WS1, WS1000, Solexa II
- Antriebsstrom max. 4 A bei 230 V AC
- Betriebstemperatur -20 bis +70 °C
- Bauform: STAS3/STAK3, IP53, 147 x 36 x 29 mm (B x H x T)
- Bauform: STAS3/STAK3, IP54, 147 x 49 x 32 mm (B x H x T)

| Art. Nr. | Hersteller | Schutzart | RB | RG | € p. Stk. |
|----------|------------|-----------|----|----|-----------|
| ELS60535 | Elsner | IP53 | EL | E5 | 188,57 |
| ELS60543 | Elsner | IP54 | EL | E5 | 188,57 |

Zubehör

| Art. Nr. | Bezeichnung |
|----------|----------------------------------|
| ELS60560 | Gruppensteuerrelais GS2-DST |
| ELS60522 | Fernbedienung Remo Pro |
| ELS60563 | Netzanschluss-Leitung |
| ELS6056x | Verbindungsleitungen 1 - 3 - 5 m |



IP44

Beschattungssteuerung Solexa 230 V

- Ausgang für einen Jalousiemotor bzw. Trennrelais bei Gruppensteuerung
- auch geeignet als Zentrale für Beschattungssysteme
- Funkverbindung zwischen Wetterstation und Bedienteil
- Motordrehrichtung und Fahrrichtung umstellbar
- Bedienteil für Einstellung von Grundfunktionen, Automatikfunktionen und manuelle Bedienung
- helligkeitsabhängige Automatikfunktionen, Zeit schließen/öffnen
- Innen/Außentemperatursperre, Windalarm
- Bedienteil mit Display, Tastenfeld und Temperaturfühler
- Schutzart Wetterstation IP44
- Bauform Bedienteil: Ap, 103 x 98 x 28 mm (L x B x T)
- Bauform Wetterstation: Ap, 96 x 77 x 118 mm (L x B x T)

| Art. Nr. | Hersteller | Farbe | RB | RG | € p. Stk. |
|----------|------------|----------------|----|----|-----------|
| ELS10110 | Elsner | weiß | EL | E5 | 483,68 |
| ELS10130 | Elsner | Aluminium | EL | E5 | 556,96 |
| ELS10131 | Elsner | perldunkelgrau | EL | E5 | 556,96 |

Zubehör

| Art. Nr. | Bezeichnung |
|----------|------------------------|
| ELS6051x | Fernbedienung Remo 8 |
| ELS10113 | Kabel-Anschlusset-lose |
| ELS301xx | Ausleger |



Fenstersteuerung Arexa 230 V

- Für ein motorisch betriebenes Fenster (230 V-Antrieb)
- Ausgang für einen Jalousiemotor bzw. Trennrelais bei Gruppensteuerung
- auch geeignet als Zentrale für Beschattungssysteme
- Funkverbindung zwischen Wetterstation und Bedienteil
- Motordrehrichtung und Fahrrichtung umstellbar
- Bedienteil für Einstellung von Grundfunktionen, Automatikfunktionen und manuelle Bedienung
- Helligkeitsabhängige Automatikfunktionen, Zeit schließen/öffnen
- Innen/Außentemperatursperre, Windalarm
- Bedienteil mit Display, Tastenfeld und Temperaturfühler
- Schutzart Wetterstation IP44
- Bauform Bedienteil: Ap, 103 x 98 x 28 mm (L x B x T)
- Bauform Wetterstation: Ap, 96 x 77 x 118 mm (L x B x T)

| Art. Nr. | Hersteller | RB | RG | € p. Stk. |
|----------|------------|----|----|-----------|
| ELS10115 | Elsner | EL | E5 | 517,96 |

Zubehör

| Art. Nr. | Bezeichnung |
|----------|------------------------|
| ELS6051x | Fernbedienung Remo 8 |
| ELS10113 | Kabel-Anschlusset-lose |
| ELS301xx | Ausleger |



HLK-Regelung

Ob mit konventionellen Temperaturreglern oder einem elektronischen Gerät: Die Vorteile der gezielten Heizungssteuerung liegen auf der Hand. Die Einzelraum-Temperaturregelung ist nicht nur komfortabel, sie hilft auch beim Energiesparen. Sensoren, Temperaturfühler und die Möglichkeit der Zeitprogrammierung helfen dabei, das gewünschte Raumklima herzustellen. Dabei lassen sich mit Stellantrieben für Heizungsventil-Unterteile auch Heizkörper und Fußbodenheizungen in die Regelung einbeziehen.



03

Seite

Temperaturregler

72

Ergänzungsprodukte

82



S.1/B.x Temperaturregler, Schließer, mit Zentralstück

- für Heiz- oder Kühlbetrieb
- für Raum- und Fußbodenheizungen
- selbstlernende Heizkurve
- Schalt-Temperaturdifferenz: $\approx 0,5$ K
- Einstellbereich Fußbodentemperatur: 10 – 40 °C
- Einstellbereich Raumtemperatur: 5 – 30 °C
- Nennspannung: 230 V AC
- Schaltstrom: 10 mA – 10 (4) A
- Bauform: Up

| Art. Nr. | Hersteller | Schalterprogramm | Farbe | RB | RG | € p. Stk. |
|----------|------------|------------------|--------------------|----|----|-----------|
| 20448982 | Berker | S.1 | weiß glänzend | BR | 04 | 298,80 |
| 20448989 | Berker | S.1/B.3/B.7 | polarweiß glänzend | BR | 04 | 298,80 |
| 20441909 | Berker | S.1/B.3/B.7 | polarweiß matt | BR | 04 | 298,80 |
| 20441606 | Berker | S.1/B.3/B.7 | anthrazit matt | BR | 04 | 303,20 |
| 20441404 | Berker | S.1/B.3/B.7 | alu matt | BR | 04 | 306,00 |

Zubehör

| Art. Nr. | Bezeichnung |
|----------|------------------|
| 161 | Temperaturfühler |



Q.x Temperaturregler, Schließer, mit Zentralstück

- für Heiz- oder Kühlbetrieb
- für Raum- und Fußbodenheizungen
- selbstlernende Heizkurve
- Schalt-Temperaturdifferenz: $\approx 0,5$ K
- Einstellbereich Fußbodentemperatur: 10 – 40 °C
- Einstellbereich Raumtemperatur: 5 – 30 °C
- Nennspannung: 250 V AC
- Schaltstrom: 10 mA – 10 (4) A
- Bauform: Up

| Art. Nr. | Hersteller | Schalterprogramm | Farbe | RB | RG | € p. Stk. |
|----------|------------|------------------|----------------|----|----|-----------|
| 20446089 | Berker | Q.1/Q.3/Q.7 | polarweiß samt | BR | 04 | 298,80 |
| 20446086 | Berker | Q.1/Q.3/Q.7 | anthrazit samt | BR | 04 | 304,80 |
| 20446084 | Berker | Q.1/Q.3/Q.7 | alu samt | BR | 04 | 306,00 |

Zubehör

| Art. Nr. | Bezeichnung |
|----------|------------------|
| 161 | Temperaturfühler |



K.x Temperaturregler, Schließer, mit Zentralstück

- für Heiz- oder Kühlbetrieb
- für Raum- und Fußbodenheizungen
- selbstlernende Heizkurve
- Schalt-Temperaturdifferenz: $\approx 0,5$ K
- Einstellbereich Fußbodentemperatur: 10 – 40 °C
- Einstellbereich Raumtemperatur: 5 – 30 °C
- Nennspannung: 230 V AC
- Schaltstrom: 10 mA – 10 (4) A
- Bauform: Up

| Art. Nr. | Hersteller | Schalterprogramm | Farbe | RB | RG | € p. Stk. |
|----------|------------|------------------|--------------------------|----|----|-----------|
| 20447109 | Berker | K.1 | polarweiß glänzend | BR | 04 | 304,70 |
| 20447106 | Berker | K.1 | anthrazit matt | BR | 04 | 304,80 |
| 20447103 | Berker | K.5 | alu matt, lackiert | BR | 04 | 324,70 |
| 20447104 | Berker | K.5 | edelstahl matt, lackiert | BR | 04 | 324,70 |

Zubehör

| Art. Nr. | Bezeichnung |
|----------|------------------|
| 161 | Temperaturfühler |



R.x Temperaturregler, Schließer, mit Zentralstück

- für Heiz- oder Kühlbetrieb
- für Raum- und Fußbodenheizungen
- selbstlernende Heizkurve
- Schalt-Temperaturdifferenz: $\approx 0,5$ K
- Einstellbereich Fußbodentemperatur: 10 – 40 °C
- Einstellbereich Raumtemperatur: 5 – 30 °C
- Nennspannung: 230 V AC
- Schaltstrom: 10 mA – 10 (4) A
- Bauform: Up

| Art. Nr. | Hersteller | Schalterprogramm | Farbe | RB | RG | € p. Stk. |
|----------|------------|--------------------------|--------------------|----|----|-----------|
| 20462089 | Berker | R.x/Serie 1930/R.classic | polarweiß glänzend | BR | 04 | 317,00 |
| 20462045 | Berker | R.x/Serie 1930/R.classic | schwarz glänzend | BR | 04 | 317,10 |

Zubehör

| Art. Nr. | Bezeichnung |
|----------|--|
| 13820x | Rahmen 1 fach für Zentralstück Ø 58 mm |
| 161 | Temperaturfühler |



S.1/B.x Temperaturregler Wechsler mit Schalter Heizen/Kühlen

- Schaltstrom: 10 A
- Schaltstrom Heizen: 2 A
- Schaltstrom Kühlen: 5 A
- für Anlagen mit Wärmepumpe, Heiz- oder Kühlbetrieb
- mit thermischer Rückführung
- Schalt-Temperaturdifferenz: $\approx 0,5$ K
- Bauform: Up

| Art. Nr. | Hersteller | Schalterprogramm | Farbe | RB | RG | € p. Stk. |
|----------|------------|------------------|--------------------|----|----|-----------|
| 20298982 | Berker | S.1 | weiß glänzend | BR | 04 | 109,50 |
| 20298989 | Berker | S.1/B.3/B.7 | polarweiß glänzend | BR | 04 | 109,50 |
| 20291909 | Berker | S.1/B.3/B.7 | polarweiß matt | BR | 04 | 109,50 |
| 20291606 | Berker | S.1/B.3/B.7 | anthrazit matt | BR | 04 | 114,10 |
| 20291404 | Berker | S.1/B.3/B.7 | alu matt | BR | 04 | 117,10 |



Q.x Temperaturregler, Wechsler, mit Schalter Heizen/Kühlen

- Schaltstrom: 10 A
- Schaltstrom Heizen: 2 A
- Schaltstrom Kühlen: 5 A
- für Anlagen mit Wärmepumpe, Heiz- oder Kühlbetrieb
- mit thermischer Rückführung
- Schalt-Temperaturdifferenz: $\approx 0,5$ K
- Bauform: Up

| Art. Nr. | Hersteller | Schalterprogramm | Farbe | RB | RG | € p. Stk. |
|----------|------------|------------------|----------------|----|----|-----------|
| 20296089 | Berker | Q.1/Q.3/Q.7 | polarweiß samt | BR | 04 | 109,50 |
| 20296086 | Berker | Q.1/Q.3/Q.7 | anthrazit samt | BR | 04 | 114,10 |
| 20296085 | Berker | Q.1/Q.3/Q.7 | schwarz samt | BR | 04 | 135,85 |
| 20296084 | Berker | Q.1/Q.3/Q.7 | alu samt | BR | 04 | 117,10 |

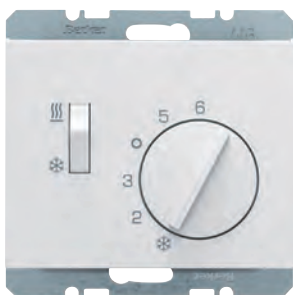

K.x Temperaturregler, Wechsler, mit Schalter Heizen/Kühlen

- Schaltstrom: 10 A
- Schaltstrom Heizen: 2 A
- Schaltstrom Kühlen: 5 A
- für Anlagen mit Wärmepumpe, Heiz- oder Kühlbetrieb
- mit thermischer Rückführung
- Schalt-Temperaturdifferenz: $\approx 0,5$ K
- Bauform: Up

| Art. Nr. | Hersteller | Schalterprogramm | Farbe | RB | RG | € p. Stk. |
|----------|------------|------------------|--------------------------|----|----|-----------|
| 20297109 | Berker | K.1 | polarweiß glänzend | BR | 04 | 112,70 |
| 20297106 | Berker | K.1 | anthrazit matt | BR | 04 | 116,10 |
| 20297103 | Berker | K.5 | alu matt, lackiert | BR | 04 | 122,70 |
| 20297104 | Berker | K.5 | edelstahl matt, lackiert | BR | 04 | 122,70 |



R.x Temperaturregler, Wechsler, mit Schalter Heizen/Kühlen

- Schaltstrom: 10 A
- Schaltstrom Heizen: 2 A
- Schaltstrom Kühlen: 5 A
- für Anlagen mit Wärmepumpe, Heiz- oder Kühlbetrieb
- mit thermischer Rückführung
- Schalt-Temperaturdifferenz: $\approx 0,5$ K
- Bauform: Up

| Art. Nr. | Hersteller | Schalterprogramm | Farbe | RB | RG | € p. Stk. |
|----------|------------|------------------|--------------------|----|----|-----------|
| 20292089 | Berker | R.1/R.3/R.8 | polarweiß glänzend | BR | 04 | 112,70 |
| 20292045 | Berker | R.1/R.3/R.8 | schwarz glänzend | BR | 04 | 116,00 |



S.1/B.x Temperaturregler Schließer mit Zentralstück für Fußbodenheizung

- Wippschalter
- externer Temperaturfühler
- LED für Heizen und LED für Nachtabsenkung
- Schalt-Temperaturdifferenz: $\approx 0,5$ K
- Nennspannung: 230 V AC
- Schaltstrom: 10 A
- Bauform: Up

| Art. Nr. | Hersteller | Schalterprogramm | Farbe | RB | RG | € p. Stk. |
|----------|------------|------------------|--------------------|----|----|-----------|
| 20348982 | Berker | S.1 | weiß glänzend | BR | 04 | 214,20 |
| 20348989 | Berker | S.1/B.3/B.7 | polarweiß glänzend | BR | 04 | 214,20 |
| 20341909 | Berker | S.1/B.3/B.7 | polarweiß matt | BR | 04 | 214,20 |
| 20341606 | Berker | S.1/B.3/B.7 | anthrazit matt | BR | 04 | 218,70 |
| 20341404 | Berker | S.1/B.3/B.7 | alu matt | BR | 04 | 221,70 |

Zubehör

| Art. Nr. | Bezeichnung |
|----------|------------------|
| 161 | Temperaturfühler |

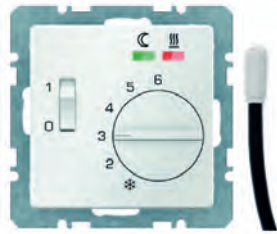

Q.x Temperaturregler, Schließer, mit Zentralstück für Fußbodenheizung

- Wippschalter
- externer Temperaturfühler
- LED für Heizen und LED für Nachtabsenkung
- Schalt-Temperaturdifferenz: $\approx 0,5\text{ K}$
- Nennspannung: 250 V AC
- Schaltstrom: 10 A
- Bauform: Up

| Art. Nr. | Hersteller | Schalterprogramm | Farbe | RB | RG | € p. Stk. |
|----------|------------|------------------|----------------|----|----|-----------|
| 20346089 | Berker | Q.1/Q.3/Q.7 | polarweiß samt | BR | 04 | 214,20 |
| 20346086 | Berker | Q.1/Q.3/Q.7 | anthrazit samt | BR | 04 | 218,70 |
| 20346084 | Berker | Q.1/Q.3/Q.7 | alu samt | BR | 04 | 221,70 |

Zubehör

| Art. Nr. | Bezeichnung |
|----------|------------------|
| 161 | Temperaturfühler |

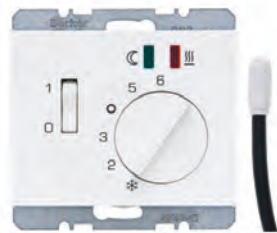

K.x Temperaturregler, Schließer, mit Zentralstück für Fußbodenheizung

- Wippschalter
- externer Temperaturfühler
- LED für Heizen und LED für Nachtabsenkung
- Schalt-Temperaturdifferenz: $\approx 0,5\text{ K}$
- Nennspannung: 230 V AC
- Schaltstrom: 10 A
- Bauform: Up

| Art. Nr. | Hersteller | Schalterprogramm | Farbe | RB | RG | € p. Stk. |
|----------|------------|------------------|--------------------------|----|----|-----------|
| 20347109 | Berker | K.1 | polarweiß glänzend | BR | 04 | 217,40 |
| 20347106 | Berker | K.1 | anthrazit matt | BR | 04 | 220,50 |
| 20347103 | Berker | K.5 | alu matt, lackiert | BR | 04 | 227,50 |
| 20347104 | Berker | K.5 | edelstahl matt, lackiert | BR | 04 | 227,50 |

Zubehör

| Art. Nr. | Bezeichnung |
|----------|------------------|
| 161 | Temperaturfühler |



R.x Temperaturregler, Schließer, mit Zentralstück für Fußbodenheizung

- Wippschalter
- externer Temperaturfühler
- LED für Heizen und LED für Nachtabenkung
- Schalt-Temperaturdifferenz: $\approx 0,5$ K
- Nennspannung: 230 V AC
- Schaltstrom: 10 A
- Bauform: Up

| Art. Nr. | Hersteller | Schalterprogramm | Farbe | RB | RG | € p. Stk. |
|----------|------------|------------------|--------------------|----|----|-----------|
| 20342089 | Berker | R.1/R.3/R.8 | polarweiß glänzend | BR | 04 | 217,40 |
| 20342045 | Berker | R.1/R.3/R.8 | schwarz glänzend | BR | 04 | 220,50 |

Zubehör

| Art. Nr. | Bezeichnung |
|----------|------------------|
| 161 | Temperaturfühler |



S.1/B.x Temperaturregler, Wechsler, mit Zentralstück

- für Heiz- oder Kühlbetrieb
- Regulierknopf mit Temperaturbereichsbegrenzung
- mit thermischer Rückführung
- ohne Spreizkrallen
- Steckklemmen
- Nennspannung: 250 V AC
- Schalt-Temperaturdifferenz: $\approx 0,5$ K
- Schaltstrom Heizen: 10 A
- Schaltstrom Heizen bei $\cos \varphi = 0,6$: 4 A
- Schaltstrom Kühlen: 5 A
- Schaltstrom Kühlen bei $\cos \varphi = 0,6$: 2 A
- Bauform: Up

| Art. Nr. | Hersteller | Schalterprogramm | Farbe | RB | RG | € p. Stk. |
|----------|------------|------------------|--------------------|----|----|-----------|
| 20268982 | Berker | S.1 | weiß glänzend | BR | 04 | 104,60 |
| 20268989 | Berker | S.1/B.3/B.7 | polarweiß glänzend | BR | 04 | 104,60 |
| 20261909 | Berker | S.1/B.3/B.7 | polarweiß matt | BR | 04 | 104,60 |
| 20261606 | Berker | S.1/B.3/B.7 | anthrazit matt | BR | 04 | 109,20 |
| 20261404 | Berker | S.1/B.3/B.7 | alu matt | BR | 04 | 112,30 |



Q.x Temperaturregler, Wechsler, mit Zentralstück

- für Heiz- oder Kühlbetrieb
- Regulierknopf mit Temperaturbereichsbegrenzung
- mit thermischer Rückführung
- ohne Spreizkrallen
- Steckklemmen
- Nennspannung: 250 V AC
- Schalt-Temperaturdifferenz: $\approx 0,5$ K
- Schaltstrom Heizen: 10 A
- Schaltstrom Heizen bei $\cos \varphi = 0,6$: 4 A
- Schaltstrom Kühlen: 5 A
- Schaltstrom Kühlen bei $\cos \varphi = 0,6$: 2 A
- Bauform: Up

| Art. Nr. | Hersteller | Schalterprogramm | Farbe | RB | RG | € p. Stk. |
|----------|------------|------------------|----------------|----|----|-----------|
| 20266089 | Berker | Q.1/Q.3/Q.7 | polarweiß samt | BR | 04 | 104,60 |
| 20266086 | Berker | Q.1/Q.3/Q.7 | anthrazit samt | BR | 04 | 109,20 |
| 20266084 | Berker | Q.1/Q.3/Q.7 | alu samt | BR | 04 | 112,30 |



K.x Temperaturregler, Wechsler, mit Zentralstück

- für Heiz- oder Kühlbetrieb
- Regulierknopf mit Temperaturbereichsbegrenzung
- mit thermischer Rückführung
- ohne Spreizkrallen
- Steckklemmen
- Nennspannung: 250 V AC
- Schalt-Temperaturdifferenz: $\approx 0,5$ K
- Schaltstrom Heizen: 10 A
- Schaltstrom Heizen bei $\cos \varphi = 0,6$: 4 A
- Schaltstrom Kühlen: 5 A
- Schaltstrom Kühlen bei $\cos \varphi = 0,6$: 2 A
- Bauform: Up

| Art. Nr. | Hersteller | Schalterprogramm | Farbe | RB | RG | € p. Stk. |
|----------|------------|------------------|--------------------------|----|----|-----------|
| 20267109 | Berker | K.1 | polarweiß glänzend | BR | 04 | 108,00 |
| 20267106 | Berker | K.1 | anthrazit matt | BR | 04 | 111,20 |
| 20267103 | Berker | K.5 | alu matt, lackiert | BR | 04 | 117,90 |
| 20267104 | Berker | K.5 | edelstahl matt, lackiert | BR | 04 | 117,90 |



R.x Temperaturregler, Wechsler, mit Zentralstück

- für Heiz- oder Kühlbetrieb
- Regulierknopf mit Temperaturbereichsbegrenzung
- mit thermischer Rückführung
- ohne Spreizkrallen
- Steckklemmen
- Nennspannung: 250 V AC
- Schalt-Temperaturdifferenz: $\approx 0,5$ K
- Schaltstrom Heizen: 10 A
- Schaltstrom Heizen bei $\cos \varphi = 0,6$: 4 A
- Schaltstrom Kühlen: 5 A
- Schaltstrom Kühlen bei $\cos \varphi = 0,6$: 2 A
- Bauform: Up

| Art. Nr. | Hersteller | Schalterprogramm | Farbe | RB | RG | € p. Stk. |
|----------|------------|------------------|--------------------|----|----|-----------|
| 20262089 | Berker | R.1/R.3/R.8 | polarweiß glänzend | BR | 04 | 108,00 |
| 20262045 | Berker | R.1/R.3/R.8 | schwarz glänzend | BR | 04 | 111,20 |



S.1/B.x Temperaturregler, Öffner, mit Zentralstück und Wippschalter

- mit Ein-/Ausschalter und Kontroll-LED für Ein
- Regulierknopf mit Temperaturbereichsbegrenzung
- mit thermischer Rückführung
- Temperatur: 5 – 30 °C
- Schalt-Temperaturdifferenz: ≈ 0,5 K
- Nachtabsenkung: ≈ 4 K
- Nennspannung: 250 V AC
- Schaltstrom: 10 A
- Bauform: Up

| Art. Nr. | Hersteller | Schalterprogramm | Farbe | RB | RG | € p. Stk. |
|----------|------------|------------------|--------------------|----|----|-----------|
| 20308982 | Berker | S.1 | weiß glänzend | BR | 04 | 103,00 |
| 20308989 | Berker | S.1/B.3/B.7 | polarweiß glänzend | BR | 04 | 103,00 |
| 20301909 | Berker | S.1/B.3/B.7 | polarweiß matt | BR | 04 | 103,00 |
| 20301606 | Berker | S.1/B.3/B.7 | anthrazit matt | BR | 04 | 107,60 |
| 20301404 | Berker | S.1/B.3/B.7 | alu matt | BR | 04 | 110,70 |



Q.x Temperaturregler, Öffner, mit Zentralstück und Wippschalter

- mit Ein-/Ausschalter und Kontroll-LED für Ein
- Regulierknopf mit Temperaturbereichsbegrenzung
- mit thermischer Rückführung
- Temperatur: 5 – 30 °C
- Schalt-Temperaturdifferenz: ≈ 0,5 K
- Nachtabsenkung: ≈ 4 K
- Nennspannung: 250 V AC
- Schaltstrom: 10 A
- Bauform: Up

| Art. Nr. | Hersteller | Schalterprogramm | Farbe | RB | RG | € p. Stk. |
|----------|------------|------------------|----------------|----|----|-----------|
| 20306089 | Berker | Q.1/Q.3/Q.7 | polarweiß samt | BR | 04 | 103,00 |
| 20306086 | Berker | Q.1/Q.3/Q.7 | anthrazit samt | BR | 04 | 107,60 |
| 20306085 | Berker | Q.1/Q.3/Q.7 | schwarz samt | BR | 04 | 128,08 |
| 20306084 | Berker | Q.1/Q.3/Q.7 | alu samt | BR | 04 | 110,70 |



K.x Temperaturregler, Öffner, mit Zentralstück und Wippschalter

- mit Ein-/Ausschalter und Kontroll-LED für Ein
- Regulierknopf mit Temperaturbereichsbegrenzung
- mit thermischer Rückführung
- Nennspannung: 250 V AC
- Schaltstrom: 10 A
- Temperatur: 5 – 30 °C
- Schalt-Temperaturdifferenz: ≈ 0,5 K
- Nachtabsenkung: ≈ 4 K
- Bauform: Up

| Art. Nr. | Hersteller | Schalterprogramm | Farbe | RB | RG | € p. Stk. |
|----------|------------|------------------|--------------------------|----|----|-----------|
| 20307109 | Berker | K.1 | polarweiß glänzend | BR | 04 | 106,30 |
| 20307106 | Berker | K.1 | anthrazit matt | BR | 04 | 109,40 |
| 20307103 | Berker | K.5 | alu matt, lackiert | BR | 04 | 116,30 |
| 20307104 | Berker | K.5 | edelstahl matt, lackiert | BR | 04 | 116,30 |



R.x Temperaturregler, Öffner, mit Zentralstück und Wippschalter

- mit Ein-/Ausschalter und Kontroll-LED für Ein
- Regulierknopf mit Temperaturbereichsbegrenzung
- mit thermischer Rückführung
- Temperatur: 5 – 30 °C
- Schalt-Temperaturdifferenz: ≈ 0,5 K
- Nachtabsenkung: ≈ 4 K
- Nennspannung: 250 V AC
- Schaltstrom: 10 A
- Bauform: Up

| Art. Nr. | Hersteller | Schalterprogramm | Farbe | RB | RG | € p. Stk. |
|----------|------------|------------------|--------------------|----|----|-----------|
| 20302089 | Berker | R.1/R.3/R.8 | polarweiß glänzend | BR | 04 | 106,30 |
| 20302045 | Berker | R.1/R.3/R.8 | schwarz glänzend | BR | 04 | 109,40 |



S.1/B.x Temperaturregler mit Zentralstück, 24 V AC/DC

- mit Ein-/Ausschalter und Kontroll-LED für Ein
- Regulierknopf mit Temperaturbereichsbegrenzung
- mit thermischer Rückführung
- Temperatur 5 – 30 °C
- Schalt-Temperaturdifferenz: ≈ 0,5 K
- Nachtabsenkung: ≈ 4 K
- Nennspannung: 24 V AC / 24 V DC
- Schaltstrom: 10 A / AC / 4 A / DC
- Bauform: Up

| Art. Nr. | Hersteller | Schalterprogramm | Farbe | RB | RG | € p. Stk. |
|----------|------------|------------------|--------------------|----|----|-----------|
| 20318982 | Berker | S.1 | weiß glänzend | BR | 04 | 115,40 |
| 20318989 | Berker | S.1/B.3/B.7 | polarweiß glänzend | BR | 04 | 115,40 |
| 20311909 | Berker | S.1/B.3/B.7 | polarweiß matt | BR | 04 | 115,40 |
| 20311606 | Berker | S.1/B.3/B.7 | anthrazit matt | BR | 04 | 119,90 |
| 20311404 | Berker | S.1/B.3/B.7 | alu matt | BR | 04 | 122,70 |

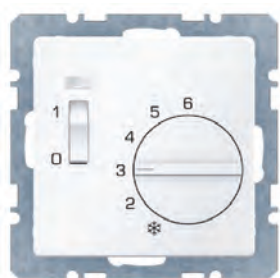

Q.x Temperaturregler mit Zentralstück, 24 V AC/DC

- mit Ein-/Ausschalter und Kontroll-LED für Ein
- Regulierknopf mit Temperaturbereichsbegrenzung
- mit thermischer Rückführung
- Temperatur: 5 – 30 °C
- Schalt-Temperaturdifferenz: ≈ 0,5 K
- Nachtabsenkung: ≈ 4 K
- Nennspannung: 24 V AC / 24 V DC
- Schaltstrom: 10 A AC / 4 A DC
- Bauform: Up

| Art. Nr. | Hersteller | Schalterprogramm | Farbe | RB | RG | € p. Stk. |
|----------|------------|------------------|----------------|----|----|-----------|
| 20316089 | Berker | Q.1/Q.3/Q.7 | polarweiß samt | BR | 04 | 115,40 |
| 20316086 | Berker | Q.1/Q.3/Q.7 | anthrazit samt | BR | 04 | 119,90 |
| 20316084 | Berker | Q.1/Q.3/Q.7 | alu samt | BR | 04 | 122,70 |



K.x Temperaturregler mit Zentralstück, 24 V AC/DC

- mit Ein-/Ausschalter und Kontroll-LED für Ein
- Regulierknopf mit Temperaturbereichsbegrenzung
- mit thermischer Rückführung
- Temperatur: 5 – 30 °C
- Schalt-Temperaturdifferenz: ≈ 0,5 K
- Nachabsenkung: ≈ 4 K
- Nennspannung: 24 V AC / 24 V DC
- Schaltstrom: 10 A / AC / 4 A / DC
- Bauform: Up

| Art. Nr. | Hersteller | Schalterprogramm | Farbe | RB | RG | € p. Stk. |
|----------|------------|------------------|--------------------------|----|----|-----------|
| 20317109 | Berker | K.1 | polarweiß glänzend | BR | 04 | 118,30 |
| 20317106 | Berker | K.1 | anthrazit matt | BR | 04 | 121,80 |
| 20317103 | Berker | K.5 | alu matt, lackiert | BR | 04 | 128,70 |
| 20317104 | Berker | K.5 | edelstahl matt, lackiert | BR | 04 | 128,70 |

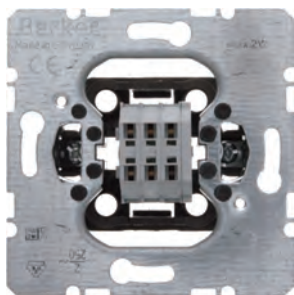

Sensoreinsatz für Temperaturfühler

- für z. B. Temperaturfühler PT100
- Steckklemmen
- ohne Spreizkrallen

| Art. Nr. | Hersteller | RB | RG | € p. Stk. |
|----------|------------|----|----|-----------|
| 75941001 | Berker | BR | 06 | 12,09 |

Zubehör

| Art. Nr. | Bezeichnung |
|----------------|---------------------------------|
| 759404xx | Zentralplatte für Sensoreinsatz |
| 1109xx, 1108xx | Zwischenring für Zentralplatte |



3-Stufenschalter

- Schraubklemmen
- Nennspannung: 250 V AC
- Schaltstrom: 10 AX (100 W LED (SBL))

| Art. Nr. | Hersteller | Ausführung | RB | RG | € p. Stk. |
|----------|------------|-------------------------|----|----|-----------|
| 386103 | Berker | mit 0-Stellung: 0-1-2-3 | BR | 01 | 69,50 |
| 386113 | Berker | ohne 0-Stellung: 2-1-3 | BR | 01 | 69,50 |

Zubehör

| Art. Nr. | Bezeichnung |
|--------------------|----------------------|
| 1084xxxx, 1088xxxx | Zentralstück 1-2-3 |
| 1096xxxx, 1087xxxx | Zentralstück 0-1-2-3 |



Temperaturfühler (33 kΩ)

- Widerstandskennwert bei 25 °C: 33 kΩ
- Fühler-Leitungslänge: 4 m

| Art. Nr. | Hersteller | RB | RG | € p. Stk. |
|----------|------------|----|----|-----------|
| 161 | Berker | BR | 04 | 31,70 |

Zubehör

| Art. Nr. | Bezeichnung |
|----------|-------------------------------|
| 2044xxxx | Temperaturregler mit Display |
| 2046xxxx | Temperaturregler mit Display |
| 2034xxxx | Temperaturregler für Fußboden |

Kommunikations-/ Multimediatechnik

Multimedia-Steckdosen für Unterhaltungselektronik, USB-Ladesteckdosen oder ein wandintegriertes Radio mit Touch-Display und externem Audioeingang für einen MP3-Player – es gibt zahlreiche Möglichkeiten, neue Kommunikationstechnologien bei der Installation einzubinden. Bei Berker ist das mit allen Schalterprogrammen möglich. Die Kommunikations- und Multimedia-Anschlusstechnik ist die zeitgemäße Art, mit „Kabelsalat“ umzugehen – er wird von Anfang an vermieden.



04

Seite

| | |
|--------------------------------|-----|
| Datenkommunikation | 86 |
| Antennentechnik | 103 |
| Multimedia | 107 |
| Unterhaltungselektronik | 120 |
| Ergänzungsprodukte und Zubehör | 132 |

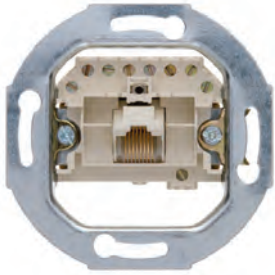

UAE Steckdose 8-polig, Cat.3

- für Stecker RJ11, RJ12 und RJ45
- mit Schraubklemmen
- Nennspannung: 125 V DC
- Nennstrom: 1 A
- Übergangswiderstand: < 20 mΩ
- Übertragungsbandbreite: max. 16 MHz
- Leiter Ø: max. 1 mm

| Art. Nr. | Hersteller | RB | RG | € p. Stk. |
|----------|------------|----|----|-----------|
| 4538 | Berker | BR | 01 | 22,60 |

Zubehör

| Art. Nr. | Bezeichnung |
|-----------------------------------|--------------|
| 1468xx, 14071xx, 14072xx, 14076xx | Zentralstück |

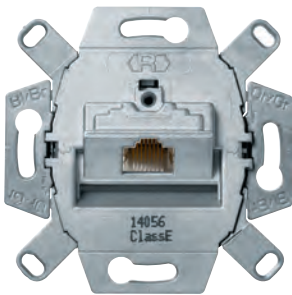

UAE Steckdose 8-polig geschirmt, Cat.6

- für Stecker RJ11, RJ12 und RJ45
- mit LSA+ Klemmen
- Nennspannung: 72 V DC
- Nennstrom: 0,5 A
- geeignet für PoE+
- flexible Leitungszuführung
- äußere Ösen am Tragring abbrechbar für runde Designs
- Übertragungsbandbreite: max. 250 MHz

| Art. Nr. | Hersteller | RB | RG | € p. Stk. |
|----------|------------|----|----|-----------|
| 455401 | Berker | BR | 01 | 30,50 |

Zubehör

| Art. Nr. | Bezeichnung |
|-----------------------------------|--------------|
| 1468xx, 14071xx, 14072xx, 14076xx | Zentralstück |

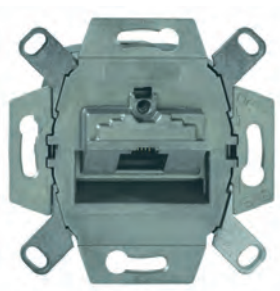

UAE Steckdose 8-polig geschirmt, Cat.6A iso

- für Stecker RJ11, RJ12 und RJ45
- mit LSA+ Klemmen
- Nennspannung: 72 V DC
- Nennstrom: 0,5 A
- geeignet für PoE+
- flexible Leitungszuführung
- äußere Ösen am Tragring abbrechbar für runde Designs
- Übertragungsbandbreite: max. 500 MHz

| Art. Nr. | Hersteller | RB | RG | € p. Stk. |
|----------|------------|----|----|-----------|
| 4586 | Berker | BR | 01 | 31,90 |

Zubehör

| Art. Nr. | Bezeichnung |
|-----------------------------------|--------------|
| 1468xx, 14071xx, 14072xx, 14076xx | Zentralstück |

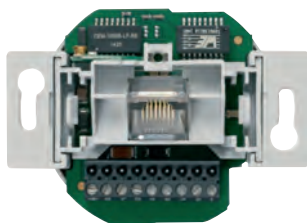

WLAN Access-Point PoE Up

- Betriebsarten WLAN: Access-Point, Repeater / Bridge, Client
- Verschlüsselungsverfahren: WEP, WPA, WPA2
- WLAN-Reichweite einstellbar
- Konfiguration des integrierten Web-Servers über Web-Browser
- integrierter WLAN Antenne
- frontseitige RJ45-Buchse
- Spannungsversorgung PoE, Klasse 2 über 9-poligen Schraub-Klemmblock
- Power over Ethernet (PoE): 48 V DC
- Leistungsabgabe PoE: max. 6,49 W
- Leistungsaufnahme PoE: max. 3 W
- Übertragungsrate WLAN: max. 150 Mbit/s
- Datenrate Ethernet: 10/100 Mbit/s
- Frequenzband: 2,4 GHz
- WLAN Standards: IEEE 802.11 b/g/n

| Art. Nr. | Hersteller | RB | RG | € p. Stk. |
|----------|------------|----|----|-----------|
| 4583 | Berker | BR | 02 | 354,60 |

Zubehör

| Art. Nr. | Bezeichnung |
|-----------------------------------|--------------|
| 1468xx, 14071xx, 14072xx, 14076xx | Zentralstück |

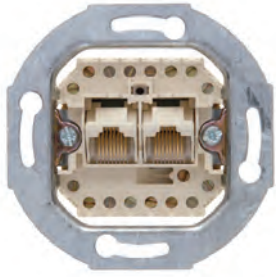

UAE Steckdose 8/8-polig, Cat.3

- für Stecker RJ11, RJ12 und RJ45, ISDN-fähig
- Schraubklemmen
- Nennspannung: 125 V DC
- Nennstrom: 1 A
- Übergangswiderstand: < 20 mΩ
- Übertragungsbandbreite: max. 16 MHz
- Leiter Ø: max. 1 mm

| Art. Nr. | Hersteller | RB | RG | € p. Stk. |
|----------|------------|----|----|-----------|
| 4539 | Berker | BR | 01 | 25,20 |

Zubehör

| Art. Nr. | Bezeichnung |
|------------------------|--------------|
| 1410xx, 1469xx, 1409xx | Zentralstück |



UAE Steckdose 2fach, 8/8-polig geschirmt, Cat.6/Class E

- für Stecker RJ11, RJ12 und RJ45
- mit LSA+ Klemmen
- Nennspannung: 72 V DC
- Nennstrom: 0,5 A
- flexible Leitungszuführung
- äußere Ösen am Tragring abbrechbar für runde Designs
- Übertragungsbandbreite: max. 250 MHz

| Art. Nr. | Hersteller | RB | RG | € p. Stk. |
|----------|------------|----|----|-----------|
| 455501 | Berker | BR | 01 | 40,30 |

Zubehör

| Art. Nr. | Bezeichnung |
|------------------------|--------------|
| 1410xx, 1469xx, 1409xx | Zentralstück |



UAE-Steckdose 2fach, 8/8-polig geschirmt, Cat.6A iso

- für Stecker RJ11, RJ12 und RJ45
- mit 360° Schirmkontaktierung und Zugentlastung
- mit LSA+ Klemmen
- Nennspannung: 72 V DC
- Nennstrom: 0,5 A
- geeignet für PoE+
- flexible Leitungszuführung
- äußere Ösen am Tragring abbrechbar für runde Designs
- Übertragungsbandbreite: 500 MHz

| Art. Nr. | Hersteller | RB | RG | € p. Stk. |
|----------|------------|----|----|-----------|
| 4587 | Berker | BR | 01 | 41,80 |

Zubehör

| Art. Nr. | Bezeichnung |
|------------------------|--------------|
| 1410xx, 1469xx, 1409xx | Zentralstück |



Modulare UAE Steckdose 2fach, 8/8-polig geschirmt, Cat.6A iso

- nur für Stecker RJ45 geeignet
- mit 360° Schirmkontaktierung und Zugentlastung
- mit IDC-Klemmen
- Nennspannung: 72 V DC
- Nennstrom: 0,5 A
- geeignet für PoE+
- flexible Leitungszuführung
- äußere Ösen am Tragring abbrechbar für runde Designs
- Übertragungsbandbreite: 500 MHz

| Art. Nr. | Hersteller | RB | RG | € p. Stk. |
|----------|------------|----|----|-----------|
| 4588 | Berker | BR | 01 | 36,70 |

Zubehör

| Art. Nr. | Bezeichnung |
|--------------------------------|--------------|
| 1033xx, 1035xx, 1038xx, 1040xx | Zentralstück |

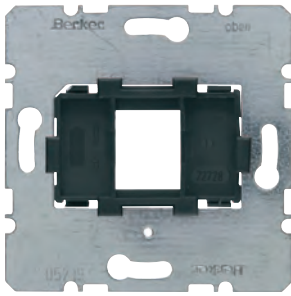

Tragplatte mit schwarzer Aufnahme 1fach für Modular Jack

- für Zentralstück mit Staubschutzschiebern
- ohne Spreizkrallen
- Rastmaß: $\approx 14,8 \times 20,5$ mm (B x H)

| Art. Nr. | Hersteller | RB | RG | € p. Stk. |
|----------|------------|----|----|-----------|
| 454201 | Berker | BR | 01 | 7,60 |

Zubehör

| Art. Nr. | Bezeichnung |
|----------|--------------|
| 1170xx | Zentralstück |

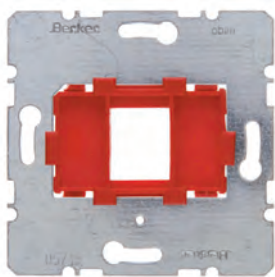

Tragplatte mit roter Aufnahme 1fach für Modular Jack

- für Zentralstück mit Staubschutzschieber
- ohne Spreizkrallen
- Rastmaß: $\approx 15,5 \times 19,5$ mm (B x H)

| Art. Nr. | Hersteller | RB | RG | € p. Stk. |
|----------|------------|----|----|-----------|
| 454001 | Berker | BR | 01 | 7,60 |

Zubehör

| Art. Nr. | Bezeichnung |
|----------|--------------|
| 1170xx | Zentralstück |



Tragplatte mit weißer Aufnahme 1fach für Modular Jack

- für Zentralstück mit Staubschutzschieber
- für AMP Modular Jacks Serie 110 Connect Cat.3, Cat.5, Cat.5e und Cat.6
- ohne Spreizkrallen
- Rastmaß: ≈ 14,9 x 20,7 mm (B x H)

| Art. Nr. | Hersteller | RB | RG | € p. Stk. |
|----------|------------|----|----|-----------|
| 454002 | Berker | BR | 01 | 7,60 |

Zubehör

| Art. Nr. | Bezeichnung |
|----------|--------------|
| 1170xx | Zentralstück |

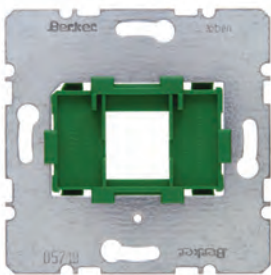

Tragplatte mit grüner Aufnahme 1fach für Modular Jack

- für Zentralstück mit Staubschutzschieber
- für Commscope-Systemax Modular Jacks Cat.5 und Cat.6
- ohne Spreizkrallen
- Rastmaß: ≈ 17 x 18 mm (B x H)

| Art. Nr. | Hersteller | RB | RG | € p. Stk. |
|----------|------------|----|----|-----------|
| 454004 | Berker | BR | 01 | 7,60 |

Zubehör

| Art. Nr. | Bezeichnung |
|----------|--------------|
| 1170xx | Zentralstück |

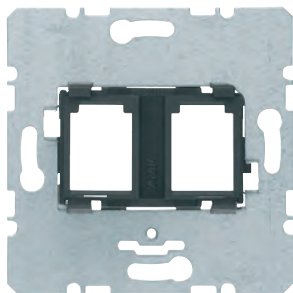

Tragplatte mit schwarzer Aufnahme 2fach für Modular Jacks

- für Zentralstück mit Staubschutzschieber
- für 3M Modular Jacks Cat.6 und Cat.6A
- ohne Spreizkrallen
- Rastmaß: ≈ 14,8 x 20,5 mm (B x H)

| Art. Nr. | Hersteller | RB | RG | € p. Stk. |
|----------|------------|----|----|-----------|
| 454202 | Berker | BR | 01 | 7,60 |

Zubehör

| Art. Nr. | Bezeichnung |
|----------------|--------------|
| 1181xx, 1182xx | Zentralstück |

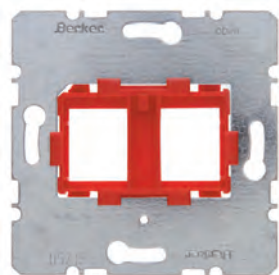

Tragplatte mit roter Aufnahme 2fach für Modular Jacks

- für Zentralstück mit Staubschutzschiebern
- ohne Spreizkrallen
- Rastmaß: ≈ 15,5 x 19,5 mm (B x H)

| Art. Nr. | Hersteller | RB | RG | € p. Stk. |
|----------|------------|----|----|-----------|
| 454101 | Berker | BR | 01 | 7,60 |

Zubehör

| Art. Nr. | Bezeichnung |
|----------------|--------------|
| 1181xx, 1182xx | Zentralstück |

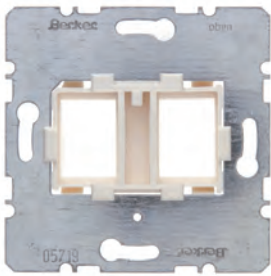

Tragplatte mit weißer Aufnahme 2fach für Modular Jacks

- für Zentralstück mit Staubschutzschiebern
- für AMP Modular Jacks Serie 110 Connect Cat.3, Cat.5, Cat.5e und Cat.6
- ohne Spreizkrallen
- Rastmaß: ≈ 14,9 x 20,7 mm (B x H)

| Art. Nr. | Hersteller | RB | RG | € p. Stk. |
|----------|------------|----|----|-----------|
| 454105 | Berker | BR | 01 | 7,60 |

Zubehör

| Art. Nr. | Bezeichnung |
|----------------|--------------|
| 1181xx, 1182xx | Zentralstück |

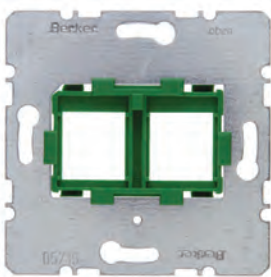

Tragplatte mit grüner Aufnahme 2fach für Modular Jacks

- für Zentralstück mit Staubschutzschiebern
- für Commscope-Systemax Modular Jacks Cat.5 und Cat.6
- ohne Spreizkrallen
- Rastmaß: ≈ 17 x 18 mm (B x H)

| Art. Nr. | Hersteller | RB | RG | € p. Stk. |
|----------|------------|----|----|-----------|
| 454104 | Berker | BR | 01 | 7,60 |

Zubehör

| Art. Nr. | Bezeichnung |
|----------------|--------------|
| 1181xx, 1182xx | Zentralstück |



Tragplatte mit brauner Aufnahme 2fach für Modular Jacks

- für Zentralstück mit Staubschutzschiebern
- für Krone Modular Jacks Cat.5, Cat.5e und Cat.6
- ohne Spreizkrallen
- Rastmaß: ≈ 14,9 x 19,5 mm (B x H)

| Art. Nr. | Hersteller | RB | RG | € p. Stk. |
|----------|------------|----|----|-----------|
| 454107 | Berker | BR | 01 | 7,60 |

Zubehör

| Art. Nr. | Bezeichnung |
|----------------|--------------|
| 1181xx, 1182xx | Zentralstück |

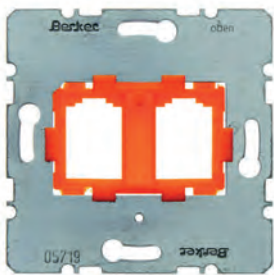

Tragplatte mit oranger Aufnahme 2fach für Modular Jacks

- für Zentralstück mit Staubschutzschiebern
- ohne Spreizkrallen
- Rastmaß: ≈ 14,9 x 19,4 mm (B x H)

| Art. Nr. | Hersteller | RB | RG | € p. Stk. |
|----------|------------|----|----|-----------|
| 454109 | Berker | BR | 01 | 7,95 |

Zubehör

| Art. Nr. | Bezeichnung |
|----------------|--------------|
| 1181xx, 1182xx | Zentralstück |



Zentralplatte für Reichle & De-Massari Einzelmodule

- für Anschlussmodule RJ45 Cat.5e und Cat.6
- für LWL-Module
- nur mit Zwischenring für Zentralplatte des Programms zu verwenden
- Beschriftungsfeld einrastbar
- ohne Spreizkrallen
- mit 30° Schrägauslass

| Art. Nr. | Hersteller | Farbe | RB | RG | € p. Stk. |
|----------|------------|---------------------|----|----|-----------|
| 14721909 | Berker | polarweiß matt/samt | BR | 01 | 20,70 |
| 14721606 | Berker | anthrazit matt | BR | 03 | 21,80 |
| 14721404 | Berker | alu matt, lackiert | BR | 03 | 25,60 |

Zubehör

| Art. Nr. | Bezeichnung |
|----------------|--------------------------------|
| 1109xx, 1108xx | Zwischenring für Zentralplatte |



Zentralplatte für Reichle & De-Massari Doppelmodule

- für Anschlussmodule RJ45 Cat.5e und Cat.6
- für LWL-Module
- nur mit Zwischenring für Zentralplatte des Programms zu verwenden
- Beschriftungsfeld einrastbar
- ohne Spreizkrallen
- mit 30° Schrägauslass

| Art. Nr. | Hersteller | Farbe | RB | RG | € p. Stk. |
|----------|------------|---------------------|----|----|-----------|
| 14611909 | Berker | polarweiß matt/samt | BR | 01 | 23,20 |

Zubehör

| Art. Nr. | Bezeichnung |
|----------------|--------------------------------|
| 1109xx, 1108xx | Zwischenring für Zentralplatte |



Zentralplatte 2fach für AMP Jacks

- für AMP Modular Jacks Serie 110 Connect Cat.3, Cat.5, Cat.5e und Cat.6
- für AMP LWL-Kupplungen MT-RJ Jacks
- nur mit Zwischenring für Zentralplatte des Programms zu verwenden
- Beschriftungsfeld einrastbar
- ohne Spreizkrallen
- mit 30° Schrägauslass
- Rastmaß: ≈ 14,7 x 20,7 mm (B x H)

| Art. Nr. | Hersteller | Farbe | RB | RG | € p. Stk. |
|----------|------------|---------------------|----|----|-----------|
| 14631909 | Berker | polarweiß matt/samt | BR | 01 | 23,20 |
| 14631606 | Berker | anthrazit matt | BR | 03 | 24,50 |
| 14631404 | Berker | alu matt, lackiert | BR | 03 | 28,30 |

Zubehör

| Art. Nr. | Bezeichnung |
|----------------|--------------------------------|
| 1109xx, 1108xx | Zwischenring für Zentralplatte |



Zentralplatte 2fach für Krone Jacks

- für Krone Modular Jacks Cat.5, Cat.5e und Cat.6
- für 3M LWL-Kupplungen Volition
- für Krone LWL-Kupplungen MT-RJ Jacks
- nur mit Zwischenring für Zentralplatte des Programms zu verwenden
- Beschriftungsfeld einrastbar
- ohne Spreizkrallen
- mit 30° Schrägauslass
- Rastmaß: ≈ 14,7 x 19,4 mm (B x H)

| Art. Nr. | Hersteller | Farbe | RB | RG | € p. Stk. |
|----------|------------|---------------------|----|----|-----------|
| 14641909 | Berker | polarweiß matt/samt | BR | 01 | 23,20 |
| 14641606 | Berker | anthrazit matt | BR | 03 | 24,50 |
| 14641404 | Berker | alu matt, lackiert | BR | 03 | 28,30 |

Zubehör

| Art. Nr. | Bezeichnung |
|----------------|--------------------------------|
| 1109xx, 1108xx | Zwischenring für Zentralplatte |

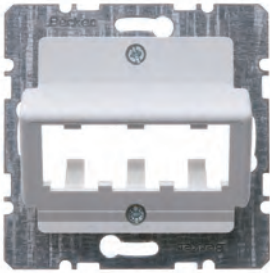

Zentralplatte für 3 MINI-COM Module

- für 3 MINI-COM Modul Panduit Auslass
- Beschriftungsfeld einrastbar
- mit 30° Schrägauslass
- ohne Spreizkrallen
- nur mit Zwischenring für Zentralplatte des Programms zu verwenden

| Art. Nr. | Hersteller | Farbe | RB | RG | € p. Stk. |
|----------|------------|---------------------|----|----|-----------|
| 14271909 | Berker | polarweiß matt/samt | BR | 01 | 20,70 |
| 14271606 | Berker | anthrazit matt | BR | 03 | 21,80 |
| 14271404 | Berker | alu matt, lackiert | BR | 03 | 25,60 |

Zubehör

| Art. Nr. | Bezeichnung |
|----------------|---|
| 1109xx, 1108xx | Zwischenring für Zentralplatte |
| 1992 | Video-Cinchmodul polarweiß/gelb |
| 1994 | VGA Modul polarweiß |
| 1993 | S-Video Modul polarweiß/schwarz |
| 1990 | MINI-COM Modulabdeckung Blindmodul weiß |



Blind Modul

- Zentralplatte für 3 MINI-COM Module
- Maße: 15 x 18 x 35 mm (L x B x T)

| Art. Nr. | Hersteller | RB | RG | € p. Stk. |
|----------|------------|----|----|-----------|
| 1990 | Berker | BR | 01 | 3,45 |

Zubehör

| Art. Nr. | Bezeichnung |
|----------|-------------------------------------|
| 1427xxxx | Zentralplatte für 3 MINI-COM Module |



Mini Jack 8-polig, geschirmt RJ45

- mit Schneidklemmen
- Abschirmung nach DIN EN 55022, Class B Farbcode A und B nach TIA/EIA-568-B.2

| Art. Nr. | Hersteller | Ausführung | RB | RG | € p. Stk. |
|----------|------------|--|----|----|-----------|
| 1985 | Berker | alu, RJ45, Cat.6, geschirmt (AWG 26) | BR | 01 | 35,70 |
| 1984 | Berker | alu, RJ45, Cat.5e, geschirmt (AWG 24 - 22) | BR | 01 | 28,80 |
| 1980 | Berker | schwarz, RJ45, Cat.3 | BR | 01 | 22,30 |



Universalmodul Cat.6A geschirmt 10 Gbit

- Datenrate: 10 Gbit/s
- Cat.6A, geschirmt
- bis max. drei Module in einem Zentralstück
- geeignet für PoE++ / 4PPoE, UpoE
- Bauform: Keystone

| Art. Nr. | Hersteller | RB | RG | € p. Stk. |
|-------------|------------|----|----|-----------|
| N139 003 04 | Rutenbeck | RU | 86 | 8,90 |

Zubehör

| Art. Nr. | Bezeichnung |
|-------------|---|
| N139 000 02 | Tragplatte 3fach f. Universalmodule Up |
| N139 000 05 | Montageadapter f. zwei Module/Keystone Up |
| N139 000 03 | Adapter für Universalmodul REG |
| N139 105 56 | IP44 Ap-Gehäuse 2fach |
| N139 115 01 | Montageadapter 3fach Ap |
| N170 000 30 | Keystone Montageadapter REG |



Universalmodul Cat.6A geschirmt 25 Gbit

- Datenrate: 25 Gbit/s bei 1250 MHz
- Datenrate: 10 Gbit/s bei 500 MHz
- Cat.6A, geschirmt
- geeignet für PoE++, 4PPoE, UpoE
- Bauform: Keystone
- sehr kleine Bauform

| Art. Nr. | Hersteller | RB | RG | € p. Stk. |
|-------------|------------|----|----|-----------|
| N139 003 10 | Rutenbeck | RU | 86 | 10,20 |

Zubehör

| Art. Nr. | Bezeichnung |
|-------------|---|
| N139 000 02 | Tragplatte 3fach f. Universalmodule Up |
| N139 000 05 | Montageadapter f. zwei Module/Keystone Up |
| N139 000 03 | Adapter für Universalmodul REG |
| N139 105 56 | IP44 Ap-Gehäuse 2fach |
| N139 115 01 | Montageadapter 3fach Ap |
| N170 000 30 | Keystone Montageadapter REG |

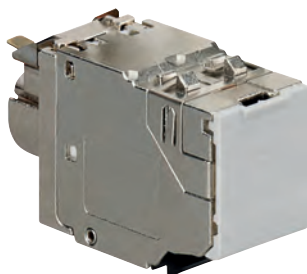

Universalmodul Cat.8.1 geschirmt 40 Gbit

- Datenrate: 40 Gbit/s bei 2000 MHz
- Datenrate: 25 Gbit/s bei 1250 MHz
- Datenrate: 10 Gbit/s bei 500 MHz
- Cat. 8.1 / Class I, geschirmt
- geeignet für PoE+, UpoE
- abwärtskompatibel zu Cat.5 und Cat.6
- Bauform: Keystone

| Art. Nr. | Hersteller | RB | RG | € p. Stk. |
|-------------|------------|----|----|-----------|
| N139 003 06 | Rutenbeck | RU | 86 | 20,32 |

Zubehör

| Art. Nr. | Bezeichnung |
|-------------|---|
| N139 000 02 | Tragplatte 3fach f. Universalmodule Up |
| N139 000 05 | Montageadapter f. zwei Module/Keystone Up |
| N139 000 03 | Adapter für Universalmodul REG |
| N139 105 56 | IP44 Ap-Gehäuse 2fach |
| N139 115 01 | Montageadapter 3fach Ap |
| N170 000 30 | Keystone Montageadapter REG |



Montageadapter 1fach REG bestückt

- Montageadapter bestückt mit einem Modul Cat. 6A iso 10G
- geeignet für PoE++, 4PPoE, UpoE
- Schrägauslass ca. 45°
- beschriftbar
- unverlierbare Verschlussklappe
- Bauform: REG, 1 TE

| Art. Nr. | Hersteller | RB | RG | € p. Stk. |
|-------------|------------|----|----|-----------|
| N139 102 00 | Rutenbeck | RU | 86 | 24,20 |



Keystone Cat.6A Kupplung

- Keystone-Modul
- Cat.6A Buchse/Buchse
- geeignet für PoE+
- wahlweise mit Winkel 90° oder ohne Winkel
- passend zu allen Keystone Einsätzen und Panels

| Art. Nr. | Hersteller | Funktion | RB | RG | € p. Stk. |
|-------------|------------|---------------------------|----|----|-----------|
| N139 003 61 | Rutenbeck | Durchführungskupplung | RU | 86 | 16,34 |
| N139 003 71 | Rutenbeck | Durchführungskupplung 90° | RU | 86 | 29,35 |

Zubehör

| Art. Nr. | Bezeichnung |
|-------------|---|
| N139 000 02 | Tragplatte 3fach f. Universalmodule Up |
| N139 000 05 | Montageadapter f. zwei Module/Keystone Up |
| N139 115 01 | Montageadapter 3fach Ap |
| N170 000 30 | Keystone Montageadapter REG |



Universalstecker Cat.6A

- Cat.6A iso Universalstecker, max. 10 GBit
- benötigt keine Spezialwerkzeuge
- wiederbelegbar (mind. 4-mal)
- geeignet für PoE++ / 4PPoE
- Bauform: Stecker
- Maße: 49 x 14 x 17 mm (L x B x T)

| Art. Nr. | Hersteller | Type | RB | RG | € p. Stk. |
|-------------|------------|-------------|----|----|-----------|
| N139 003 20 | Rutenbeck | Codierung B | RU | 86 | 15,11 |
| N139 003 21 | Rutenbeck | Codierung A | RU | 86 | 14,43 |



IP67

Universalverbinder Cat.6A

- Cat. 7 iso Universalverbinder
- wiederbelegbar (mind. 4-mal)
- geeignet für PoE++ / 4PPoE
- Bauform: Verbinder
- kleine, runde Bauform
- Maße: 75 x 22 mm (L x Ø)

| Art. Nr. | Hersteller | RB | RG | € p. Stk. |
|-------------|------------|----|----|-----------|
| N139 003 30 | Rutenbeck | RU | 86 | 35,39 |

**Keystone Patchpanel 24fach 19"**

- Anzahl Universalmodule: max. 24
- Direktmontage
- Bauform: 19" Einschub, 1 HE

| Art. Nr. | Hersteller | RB | RG | € p. Stk. |
|-------------|------------|----|----|-----------|
| N239 000 00 | Rutenbeck | RU | 86 | 44,90 |

Zubehör

| Art. Nr. | Bezeichnung |
|-------------|-----------------------------|
| N139 003 04 | Universalmodul Cat.6A iso A |
| N139 003 08 | Universalmodul Cat.8.1 |
| N139 003 10 | Universalmodul 25 GB |
| N139 003 61 | RJ45-Kupplung 10G |



Glasfaser-Teilnehmeranschluss E3S Connect® Up; HÜP

- Kupplung: LC/APC Quad
- Installation in allen KAISER Geräte-Verbindungs-dosen
- Überlängenmanagement
- mit vorkonfektionierter E3S Glasfaserleitung
- Hochwertige Glasfaserleitung G.657.A2 und BauPVo B2ca
- Leitung einzieh-, einschiebbar und einblasfähig
- Handlicher Abrollkarton mit optimierter Installationshilfe
- Design-Kompatibel mit allen gängigen TAE-Abdeckungen
- Bauform: Up

| Art. Nr. | Hersteller | Länge [m] | Ausführung | RB | RG | € p. Stk. |
|----------|------------|-----------|------------|----|----|-----------|
| A4250019 | Kaiser | 10 | 2x Fasern | KA | KT | 122,00 |
| A4250020 | Kaiser | 15 | 2x Fasern | KA | KT | 132,00 |
| A4250021 | Kaiser | 20 | 2x Fasern | KA | KT | 142,00 |
| A4250022 | Kaiser | 25 | 2x Fasern | KA | KT | 151,00 |
| A4250023 | Kaiser | 30 | 2x Fasern | KA | KT | 162,00 |
| A4250024 | Kaiser | 10 | 4x Fasern | KA | KT | 178,00 |
| A4250025 | Kaiser | 15 | 4x Fasern | KA | KT | 190,00 |
| A4250026 | Kaiser | 20 | 4x Fasern | KA | KT | 202,00 |
| A4250027 | Kaiser | 25 | 4x Fasern | KA | KT | 213,00 |
| A4250028 | Kaiser | 30 | 4x Fasern | KA | KT | 224,00 |

Zubehör

| Art. Nr. | Bezeichnung |
|-----------------------|---------------------------------|
| 6891033xx, 68103470xx | Zentralstück mit TDO Ausschnitt |

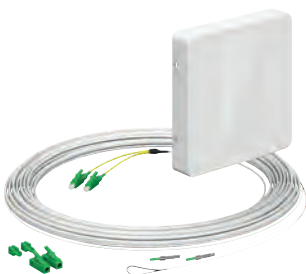

Glasfaser-Teilnehmeranschluss E3S Connect® Ap; HÜP

- Kupplung: LC/APC Quad
- Installation in allen KAISER Geräte-Verbindungs-dosen
- Überlängenmanagement
- mit vorkonfektionierter E3S Glasfaserleitung
- Hochwertige Glasfaserleitung G.657.A2 und BauPVo B2ca
- Leitung einzieh-, einschiebbar und einblasfähig
- Handlicher Abrollkarton mit optimierter Installationshilfe
- Bauform: Ap
- Maße: 85 x 85 x 16 mm (L x B x T)

| Art. Nr. | Hersteller | Länge [m] | Ausführung | RB | RG | € p. Stk. |
|----------|------------|-----------|------------|----|----|-----------|
| A4252034 | Kaiser | 10 | 2x Fasern | KA | KT | 122,00 |
| A4252035 | Kaiser | 15 | 2x Fasern | KA | KT | 132,00 |
| A4252036 | Kaiser | 20 | 2x Fasern | KA | KT | 142,00 |
| A4252037 | Kaiser | 25 | 2x Fasern | KA | KT | 151,00 |
| A4252038 | Kaiser | 30 | 2x Fasern | KA | KT | 162,00 |
| A4252039 | Kaiser | 10 | 4x Fasern | KA | KT | 178,00 |
| A4252040 | Kaiser | 15 | 4x Fasern | KA | KT | 190,00 |
| A4252041 | Kaiser | 20 | 4x Fasern | KA | KT | 202,00 |
| A4252042 | Kaiser | 25 | 4x Fasern | KA | KT | 213,00 |
| A4252043 | Kaiser | 30 | 4x Fasern | KA | KT | 224,00 |



Antennendose 3-Loch Einzeldose

- Einzeldose, nicht als Enddose verwendbar
- Rückkanaltauglich
- HDTV geeignet
- Breitbandtechnologie: 5 – 2400 MHz
- Anschlussdämpfung: 1,5 – 4,0 dB
- Bauform: Up

| Art. Nr. | Hersteller | Ausführung | RB | RG | € p. Stk. |
|----------|------------|------------|----|----|-----------|
| 4522 | Berker | 1,5 - 4 dB | BR | 01 | 21,99 |
| 452210 | Berker | 5,5 dB | BR | 01 | 31,90 |

Zubehör

| Art. Nr. | Bezeichnung |
|----------------|--------------|
| 1201xx, 1203xx | Zentralstück |



Antennendose 3-Loch Durchgangsdose

- Durchgangsdose
- mit Endwiderstand als Enddose verwendbar
- Rückkanaltauglich
- HDTV geeignet
- Breitbandtechnologie: 40 – 2400 MHz
- Anschlussdämpfung: 10 – 10,5 dB
- Bauform: Up

| Art. Nr. | Hersteller | RB | RG | € p. Stk. |
|----------|------------|----|----|-----------|
| 4523 | Berker | BR | 01 | 29,87 |

Zubehör

| Art. Nr. | Bezeichnung |
|----------------|--------------|
| 1201xx, 1203xx | Zentralstück |



Antennendose 2-Loch Einzeldose

- Einzeldose, nicht als Enddose verwendbar
- Rückkanaltauglich
- HD geeignet
- Breitbandtechnologie: 4 – 2400 MHz
- Anschlussdämpfung: 2,5 – 4,9 dB
- Bauform: Up

| Art. Nr. | Hersteller | Ausführung | RB | RG | € p. Stk. |
|----------|------------|------------|----|----|-----------|
| 4502 | Berker | 3 - 4,9 dB | BR | 01 | 22,77 |
| 450210 | Berker | 4 dB | BR | 01 | 31,90 |

Zubehör

| Art. Nr. | Bezeichnung |
|--------------------------------|--------------|
| 1039xx, 1201xx, 1486xx, 1203xx | Zentralstück |



Antennendose 4-Loch Einzeldose mit DC-Pass.

- Einzeldose
- Rückkanaltauglich
- HDTV geeignet
- Breitbandtechnologie: 5 – 2400 MHz
- Anschlussdämpfung: 10 – 10,5 dB
- Bauform: Up

| Art. Nr. | Hersteller | RB | RG | € p. Stk. |
|----------|------------|----|----|-----------|
| 4594 | Berker | BR | 01 | 29,87 |

Zubehör

| Art. Nr. | Bezeichnung |
|----------|--------------|
| 1484xx | Zentralstück |

Antennendose 2-Loch Durchgangsdose

- Durchgangsdose
- mit Endwiderstand als Enddose verwendbar
- HDTV geeignet
- sperrt Gleichspannung
- mit Entkopplungsmittel
- mit Schraubklemmen
- Breitbandtechnologie: 5 – 2400 MHz
- Anschlussdämpfung: 10 – 20 dB
- Bauform: Up

| Art. Nr. | Hersteller | Ausführung | RB | RG | € p. Stk. |
|----------|------------|------------|----|----|-----------|
| 4515 | Berker | 1 - 2,5 dB | BR | 01 | 21,08 |
| 451510 | Berker | 7,5 dB | BR | 01 | 31,90 |
| 451515 | Berker | 13,5 dB | BR | 01 | 31,90 |
| 451520 | Berker | 20 dB | BR | 01 | 31,90 |

Zubehör

| Art. Nr. | Bezeichnung |
|--------------------------------|--------------|
| 1039xx, 1201xx, 1486xx, 1203xx | Zentralstück |



Antennendose 4-Loch Einzeldose

- Einzeldose
- Rückkanaltauglich
- HDTV geeignet
- Breitbandtechnologie: 5 – 2400 MHz
- Anschlussdämpfung: 2,0 – 4,5 dB
- Bauform: Up

| Art. Nr. | Hersteller | RB | RG | € p. Stk. |
|----------|------------|----|----|-----------|
| 459410 | Berker | BR | 01 | 46,00 |

Zubehör

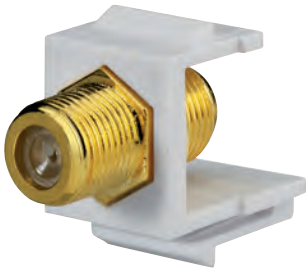
| Art. Nr. | Bezeichnung |
|----------|--------------|
| 1484xx | Zentralstück |



Keystone BNC-F (Sat-Anschluss)

- Buchse/Buchse, keine Drahtklemmen notwendig
- Bauform: Keystone, Standard

| Art. Nr. | Hersteller | Farbe | RB | RG | € p. Stk. |
|-------------|------------|---------|----|----|-----------|
| N170 106 56 | Rutenbeck | weiß | RU | 86 | 4,84 |
| N170 106 66 | Rutenbeck | schwarz | RU | 86 | 4,84 |

Zubehör

| Art. Nr. | Bezeichnung |
|-------------|---------------------------------|
| N139 115 01 | Montageadapter 3fach Ap |
| N170 000 30 | Keystone Montageadapter REG |
| N139 000 05 | Keystone Montageadapter |
| N170 000 xx | Adapter für Keystone-Ausführung |

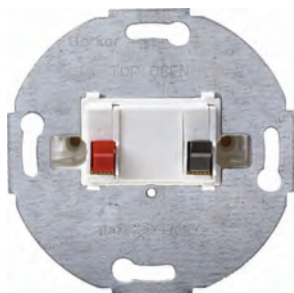

Lautsprecher-Anschlussdose

- Lautsprecher-Anschlussdose, für Aufnahme einer/zweier Lautsprecherleitung
- Steckklemmen für schnelle Montage
- Leiterquerschnitt: max. 10 mm²
- Polung farblich gekennzeichnet
- passende Zentralstücke: TDO/TAE

| Art. Nr. | Hersteller | Farbe | Type | RB | RG | € p. Stk. |
|----------|------------|----------------|--------|----|----|-----------|
| 457209 | Berker | polarweiß matt | Mono | BR | 01 | 24,60 |
| 457205 | Berker | anthrazit matt | Mono | BR | 01 | 24,60 |
| 457309 | Berker | polarweiß matt | Stereo | BR | 01 | 26,70 |
| 457305 | Berker | anthrazit | Stereo | BR | 01 | 26,70 |

Zubehör

| Art. Nr. | Bezeichnung |
|--------------------------------|--------------|
| 1033xx, 1035xx, 1038xx, 1040xx | Zentralstück |

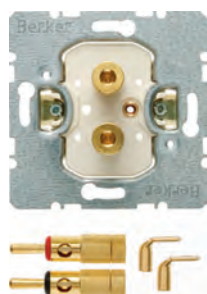

Lautsprecher-Steckdose High-End

- Bananen-Steckbuchsen, auch für Schraubanschluss geeignet
- 2 Bananen-Stecker Metall, vergoldete Ausführung
- 2 Bananen-Steckbuchsen Metall, vergoldete Ausführung
- Spreizkrallen
- 2 Kabelschuhe Metall, vergoldete Ausführung
- Empfehlung: bei größeren Querschnitten tiefe Dose verwenden
- Übergangswiderstand klemmen: < 0,1 mΩ
- Übergangswiderstand stecken: < 0,15 mΩ
- Leiterquerschnitt: max. 10 mm²
- Einbautiefe: 31 mm

| Art. Nr. | Hersteller | RB | RG | € p. Stk. |
|----------|------------|----|----|-----------|
| 450502 | Berker | BR | 01 | 54,90 |

Zubehör

| Art. Nr. | Bezeichnung |
|----------------|--------------|
| 1184xx, 1196xx | Zentralstück |

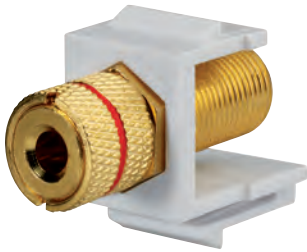

Keystone Lautsprecher

- Buchse/Buchse, kein Drahtklemmen notwendig
- Bauform: Keystone

| Art. Nr. | Hersteller | Farbe | Farbkennung | RB | RG | € p. Stk. |
|-------------|------------|----------|-------------|----|----|-----------|
| N170 006 08 | Rutenbeck | reinweiß | schwarz | RU | 86 | 8,14 |
| N170 006 09 | Rutenbeck | reinweiß | rot | RU | 86 | 8,14 |
| N170 006 68 | Rutenbeck | schwarz | schwarz | RU | 86 | 8,14 |
| N170 006 69 | Rutenbeck | schwarz | rot | RU | 86 | 8,14 |

Zubehör

| Art. Nr. | Bezeichnung |
|-------------|---------------------------------|
| N139 115 01 | Montageadapter 3fach Ap |
| N170 000 30 | Keystone Montageadapter REG |
| N139 000 05 | Keystone Montageadapter |
| N170 000 xx | Adapter für Keystone-Ausführung |



S-Video Modul

- mit S-Video Buchse und Modulträger
- mit werkzeugfreien Schneidklemmen
- Leiter: Ø 0,5 – 0,65 mm (AWG 24-22)
- Leiterquerschnitt: 0,2 – 0,325 mm²
- Maße: 15 x 18 x 35 mm (L x B x T)

| Art. Nr. | Hersteller | RB | RG | € p. Stk. |
|----------|------------|----|----|-----------|
| 1993 | Berker | BR | 01 | 53,60 |

Zubehör

| Art. Nr. | Bezeichnung |
|----------|-------------------------------------|
| 1427xx | Zentralplatte für 3 MINI-COM Module |

Zentralplatte für XLR Steckverbinder D-Serie

- Speakon und Klinkensteckverbinder
- Beschriftungsfeld einrastbar
- nur mit Zwischenring für Zentralplatte des Programms zu verwenden
- Ausschnitt Ø: 23,6 mm
- Schraubenabstand (waagrecht/senkrecht): 19/24 mm
- Bauform: Up

| Art. Nr. | Hersteller | Farbe | RB | RG | € p. Stk. |
|----------|------------|---------------------|----|----|-----------|
| 14121909 | Berker | polarweiß matt/samt | BR | 01 | 10,20 |
| 14121606 | Berker | anthrazit matt | BR | 03 | 12,20 |
| 14121404 | Berker | alu matt, lackiert | BR | 03 | 18,10 |

Zubehör

| Art. Nr. | Bezeichnung |
|----------------|--------------------------------|
| 1109xx, 1108xx | Zwischenring für Zentralplatte |

S.1/B.x VGA Steckdose, Buchse Mini-D-Sub, rückseitig mit Schraubflütklemmen

- 15-polige D-Subminiatur Buchse (Front)
- mit Schraubflütklemmen für Anschluss an 15-adriges VGA-Kabel
- S-VGA kompatibel
- Frequenzbereich Video: max. 160 MHz
- Auflösung: max. 1280 x 1024 px
- Leiterquerschnitt: max. 1,5 mm²
- ohne Spreizkrallen
- Bauform: Up

| Art. Nr. | Hersteller | Schalterprogramm | Farbe | RB | RG | € p. Stk. |
|------------|------------|------------------|--------------------|----|----|-----------|
| 3315418982 | Berker | S.1 | weiß glänzend | BR | 01 | 64,50 |
| 3315418989 | Berker | S.1/B.3/B.7 | polarweiß glänzend | BR | 01 | 64,50 |
| 3315411909 | Berker | S.1/B.3/B.7 | polarweiß matt | BR | 01 | 64,50 |
| 3315411606 | Berker | S.1/B.3/B.7 | anthrazit matt | BR | 03 | 67,30 |
| 3315411404 | Berker | S.1/B.3/B.7 | alu matt | BR | 03 | 74,01 |



Q.x VGA Steckdose, Buchsen Mini-D-SUB, rückseitig mit Schraubflitklemmen

- 15-polige D-Subminiatur Buchse (Front)
- mit Schraubflitklemmen für Anschluss an 15-adriges VGA-Kabel
- S-VGA kompatibel
- Frequenzbereich Video: max. 160 MHz
- Auflösung: max. 1280 x 1024 px
- Leiterquerschnitt: max. 1,5 mm²
- ohne Spreizkrallen
- Bauform: Up

| Art. Nr. | Hersteller | Schalterprogramm | Farbe | RB | RG | € p. Stk. |
|------------|------------|------------------|----------------|----|----|-----------|
| 3315416089 | Berker | Q.1/Q.3/Q.7 | polarweiß samt | BR | 01 | 64,50 |
| 3315416086 | Berker | Q.1/Q.3/Q.7 | anthrazit samt | BR | 03 | 67,30 |
| 3315416084 | Berker | Q.1/Q.3/Q.7 | alu samt | BR | 03 | 74,01 |



K.x VGA Steckdose, Buchsen Mini-D-SUB, rückseitig mit Schraubflitklemmen

- 15-polige D-Subminiatur Buchse (Front)
- mit Schraubflitklemmen für Anschluss an 15-adriges VGA-Kabel
- S-VGA kompatibel
- Frequenzbereich Video: max. 160 MHz
- Auflösung: max. 1280 x 1024 px
- Leiterquerschnitt: max. 1,5 mm²
- ohne Spreizkrallen
- Bauform: Up

| Art. Nr. | Hersteller | Schalterprogramm | Farbe | RB | RG | € p. Stk. |
|------------|------------|------------------|--------------------------|----|----|-----------|
| 3315417009 | Berker | K.1 | polarweiß glänzend | BR | 01 | 66,50 |
| 3315417006 | Berker | K.1 | anthrazit matt | BR | 03 | 67,30 |
| 3315417003 | Berker | K.5 | alu matt, lackiert | BR | 03 | 74,55 |
| 3315417004 | Berker | K.5 | edelstahl matt, lackiert | BR | 03 | 74,55 |



R.x VGA VGA Steckdose, Buchse Mini-D-Sub, rückseitig mit Schraubflitklemmen

- 15-polige D-Subminiatur Buchse (Front)
- mit Schraubflitklemmen für Anschluss an 15-adriges VGA-Kabel
- ohne Spreizkrallen
- S-VGA kompatibel
- Frequenzbereich Video: max. 160 MHz
- Auflösung: max. 1280 x 1024 px
- Leiterquerschnitt: max. 1,5 mm²
- Bauform: Up

| Art. Nr. | Hersteller | Schalterprogramm | Farbe | RB | RG | € p. Stk. |
|------------|------------|------------------|--------------------|----|----|-----------|
| 3315412089 | Berker | R.1/R.3/R.8 | polarweiß glänzend | BR | 01 | 66,50 |
| 3315412045 | Berker | R.1/R.3/R.8 | schwarz glänzend | BR | 03 | 67,30 |

**S.1/B.x VGA Steckdose, Buchse Mini-D-Sub**

- 15-polige D-Subminiatur Doppelbuchse (vorder- und rückseitig)
- S-VGA kompatibel
- Frequenzbereich Video: max. 160 MHz
- Auflösung: max. 1280 x 1024 px
- Leiterquerschnitt: max. 1,5 mm²
- ohne Spreizkrallen
- Bauform: Up

| Art. Nr. | Hersteller | Schalterprogramm | Farbe | RB | RG | € p. Stk. |
|------------|------------|------------------|--------------------|----|----|-----------|
| 3315408982 | Berker | S.1 | weiß glänzend | BR | 01 | 64,50 |
| 3315408989 | Berker | S.1/B.3/B.7 | polarweiß glänzend | BR | 01 | 64,50 |
| 3315401909 | Berker | S.1/B.3/B.7 | polarweiß matt | BR | 01 | 64,50 |
| 3315401606 | Berker | S.1/B.3/B.7 | anthrazit matt | BR | 03 | 67,30 |
| 3315401404 | Berker | S.1/B.3/B.7 | alu matt | BR | 03 | 74,01 |

**Q.x VGA Steckdose, Buchsen Mini-D-SUB**

- 15-polige D-Subminiatur Doppelbuchse (vorder- und rückseitig)
- ohne Spreizkrallen
- S-VGA kompatibel
- Frequenzbereich Video: max. 160 MHz
- Auflösung: max. 1280 x 1024 px
- Leiterquerschnitt: max. 1,5 mm²
- Bauform: Up

| Art. Nr. | Hersteller | Schalterprogramm | Farbe | RB | RG | € p. Stk. |
|------------|------------|------------------|----------------|----|----|-----------|
| 3315406089 | Berker | Q.1/Q.3/Q.7 | polarweiß samt | BR | 01 | 64,50 |
| 3315406086 | Berker | Q.1/Q.3/Q.7 | anthrazit samt | BR | 03 | 67,30 |
| 3315406084 | Berker | Q.1/Q.3/Q.7 | alu samt | BR | 03 | 74,01 |

**K.x VGA Steckdose, Buchsen Mini-D-SUB**

- 15-polige D-Subminiatur Doppelbuchse (vorder- und rückseitig)
- S-VGA kompatibel
- Frequenzbereich Video: max. 160 MHz
- Auflösung: max. 1280 x 1024 px
- Leiterquerschnitt: max. 1,5 mm²
- ohne Spreizkrallen
- Bauform: Up

| Art. Nr. | Hersteller | Schalterprogramm | Farbe | RB | RG | € p. Stk. |
|------------|------------|------------------|--------------------------|----|----|-----------|
| 3315407009 | Berker | K.1 | polarweiß glänzend | BR | 01 | 66,50 |
| 3315407006 | Berker | K.1 | anthrazit matt | BR | 03 | 67,30 |
| 3315407003 | Berker | K.5 | alu matt, lackiert | BR | 03 | 74,55 |
| 3315407004 | Berker | K.5 | edelstahl matt, lackiert | BR | 03 | 74,55 |



R.x VGA Buchsen Mini-D-Sub

- 15-polige D-Subminiatur Doppelbuchse (vorder- und rückseitig)
- ohne Spreizkrallen
- S-VGA kompatibel
- Frequenzbereich Video: max. 160 MHz
- Auflösung: max. 1280 x 1024 px
- Leiterquerschnitt: max. 1,5 mm²
- Bauform: Up

| Art. Nr. | Hersteller | Schalterprogramm | Farbe | RB | RG | € p. Stk. |
|------------|------------|------------------|--------------------|----|----|-----------|
| 3315402089 | Berker | R.1/R.3/R.8 | polarweiß glänzend | BR | 01 | 66,50 |
| 3315402045 | Berker | R.1/R.3/R.8 | schwarz glänzend | BR | 03 | 67,30 |



VGA Modul

- belegt 2 MINI-COM Modulplätze in der Abdeckung
- 15-polige D-Subminiatur Buchse
- SVGA kompatibel
- Schraubflütklemmen
- Leiterquerschnitt: 1,5 mm²
- Maße: 31 x 18 x 35 mm (L x B x T)

| Art. Nr. | Hersteller | RB | RG | € p. Stk. |
|----------|------------|----|----|-----------|
| 1994 | Berker | BR | 01 | 117,10 |

Zubehör

| Art. Nr. | Bezeichnung |
|----------|-------------------------------------|
| 1427xx | Zentralplatte für 3 MINI-COM Module |



S.1/B.x 3 x Cinch/S Video Anschlussdose

- Cinch Doppelbuchse für Audio (rot, weiß): 20 – 20.000 Hz
- Cinch Doppelbuchse für Video (gelb): max. 160 MHz
- S-Video Doppelbuchse
- vergoldete Kontakte
- ohne Spreizkrallen
- Bauform: Up

| Art. Nr. | Hersteller | Schalterprogramm | Farbe | RB | RG | € p. Stk. |
|------------|------------|------------------|--------------------|----|----|-----------|
| 3315328982 | Berker | S.1 | weiß glänzend | BR | 01 | 129,10 |
| 3315328989 | Berker | S.1/B.3/B.7 | polarweiß glänzend | BR | 01 | 129,10 |
| 3315321909 | Berker | S.1/B.3/B.7 | polarweiß matt | BR | 01 | 129,10 |
| 3315321606 | Berker | S.1/B.3/B.7 | anthrazit matt | BR | 03 | 131,70 |
| 3315321404 | Berker | S.1/B.3/B.7 | alu matt | BR | 03 | 135,50 |

Q.x 3 x Cinch/S-Video Anschlussdose

- Cinch Doppelbuchsen für Audio (rot, weiß): 20 – 20.000 Hz
- Cinch Doppelbuchse für Video (gelb): max. 160 MHz
- S-Video Doppelbuchse
- vergoldete Kontakte
- ohne Spreizkrallen
- Bauform: Up

| Art. Nr. | Hersteller | Schalterprogramm | Farbe | RB | RG | € p. Stk. |
|------------|------------|------------------|----------------|----|----|-----------|
| 3315326089 | Berker | Q.1/Q.3/Q.7 | polarweiß samt | BR | 01 | 129,10 |
| 3315326086 | Berker | Q.1/Q.3/Q.7 | anthrazit samt | BR | 03 | 125,80 |
| 3315326084 | Berker | Q.1/Q.3/Q.7 | alu samt | BR | 03 | 135,50 |

K.x 3 x Cinch/S-Video Anschlussdose

- Cinch Doppelbuchse für Audio (rot, weiß): 20 – 20.000 Hz
- Cinch Doppelbuchse für Video (gelb): max. 160 MHz
- S-Video Doppelbuchse
- vergoldete Kontakte
- ohne Spreizkrallen
- Bauform: Up

| Art. Nr. | Hersteller | Schalterprogramm | Farbe | RB | RG | € p. Stk. |
|------------|------------|------------------|--------------------------|----|----|-----------|
| 3315327009 | Berker | K.1 | polarweiß glänzend | BR | 01 | 130,90 |
| 3315327006 | Berker | K.1 | anthrazit matt | BR | 03 | 131,70 |
| 3315327003 | Berker | K.5 | alu matt, lackiert | BR | 03 | 133,00 |
| 3315327004 | Berker | K.5 | edelstahl matt, lackiert | BR | 03 | 139,30 |

R.x 3 x Cinch/S-Video Anschlussdose

- Cinch Doppelbuchse für Audio (rot, weiß): 20 – 20.000 Hz
- Cinch Doppelbuchse für Video (gelb): max. 160 MHz
- S-Video Doppelbuchse
- vergoldete Kontakte
- ohne Spreizkrallen
- Bauform: Up

| Art. Nr. | Hersteller | Schalterprogramm | Farbe | RB | RG | € p. Stk. |
|------------|------------|------------------|--------------------|----|----|-----------|
| 3315322089 | Berker | R.1/R.3/R.8 | polarweiß glänzend | BR | 01 | 130,90 |
| 3315322045 | Berker | R.1/R.3/R.8 | schwarz glänzend | BR | 03 | 131,70 |



Cinch Modul Video

- Cinch-Buchse und Modulträger
- mit werkzeugfreien Schneidklemmen
- Leiter Ø: 0,5 – 0,65 mm (AWG 24-22)
- Leiterquerschnitt: 0,2 – 0,325 mm²
- Maße: 15 x 18 x 35 mm (L x B x T)

| Art. Nr. | Hersteller | RB | RG | € p. Stk. |
|----------|------------|----|----|-----------|
| 1992 | Berker | BR | 01 | 31,10 |

Zubehör

| Art. Nr. | Bezeichnung |
|----------|-------------------------------------|
| 1427xx | Zentralplatte für 3 MINI-COM Module |



S.1/B.x USB/3,5 mm Audio-Steckdose

- Klinken Doppelbuchse vergoldet 3,5 mm, Stereo (vorder- und rückseitig)
- USB Doppelbuchse Typ A, USB 3.0 fähig (vorder- und rückseitig)
- Frequenzbereich Audio: 20 – 20.000 Hz
- Übertragungsrate USB: max. 5 Gbit/s
- ohne Spreizkrallen
- Bauform: Up

| Art. Nr. | Hersteller | Schalterprogramm | Farbe | RB | RG | € p. Stk. |
|------------|------------|------------------|--------------------|----|----|-----------|
| 3315398982 | Berker | S.1 | weiß glänzend | BR | 01 | 84,80 |
| 3315398989 | Berker | S.1/B.3/B.7 | polarweiß glänzend | BR | 01 | 84,80 |
| 3315391909 | Berker | S.1/B.3/B.7 | polarweiß matt | BR | 01 | 84,80 |
| 3315391606 | Berker | S.1/B.3/B.7 | anthrazit matt | BR | 03 | 87,50 |
| 3315391404 | Berker | S.1/B.3/B.7 | alu matt | BR | 03 | 91,30 |



Q.x USB/3,5 mm Audio-Steckdose

- Klinken Doppelbuchse vergoldet 3,5 mm, Stereo (vorder- und rückseitig)
- USB Doppelbuchse Typ A, USB 3.0 fähig (vorder- und rückseitig)
- Frequenzbereich Audio: 20 – 20.000 Hz
- Übertragungsrate USB: max. 5 Gbit/s
- ohne Spreizkrallen
- Bauform: Up

| Art. Nr. | Hersteller | Schalterprogramm | Farbe | RB | RG | € p. Stk. |
|------------|------------|------------------|----------------|----|----|-----------|
| 3315396089 | Berker | Q.1/Q.3/Q.7 | polarweiß samt | BR | 01 | 84,80 |
| 3315396086 | Berker | Q.1/Q.3/Q.7 | anthrazit samt | BR | 03 | 87,50 |
| 3315396084 | Berker | Q.1/Q.3/Q.7 | alu samt | BR | 03 | 91,30 |



K.x USB/3,5 mm Audio-Steckdose

- Klinken Doppelbuchse vergoldet 3,5 mm, Stereo (vorder- und rückseitig)
- USB Doppelbuchse Typ A, USB 3.0 fähig (vorder- und rückseitig)
- Frequenzbereich Audio: 20 – 20.000 Hz
- Übertragungsrate USB: max. 5 Gbit/s
- ohne Spreizkrallen
- Bauform: Up

| Art. Nr. | Hersteller | Schalterprogramm | Farbe | RB | RG | € p. Stk. |
|------------|------------|------------------|--------------------------|----|----|-----------|
| 3315397009 | Berker | K.1 | polarweiß glänzend | BR | 01 | 86,60 |
| 3315397006 | Berker | K.1 | anthrazit matt | BR | 03 | 87,50 |
| 3315397003 | Berker | K.5 | alu matt, lackiert | BR | 03 | 95,00 |
| 3315397004 | Berker | K.5 | edelstahl matt, lackiert | BR | 03 | 95,00 |



R.x USB/3,5 mm Audio-Steckdose

- Klinken Doppelbuchse vergoldet 3,5 mm, Stereo (vorder- und rückseitig)
- USB Doppelbuchse Typ A, USB 3.0 fähig (vorder- und rückseitig)
- Frequenzbereich Audio: 20 – 20.000 Hz
- Übertragungsrate USB: max. 5 Gbit/s
- ohne Spreizkrallen
- Bauform: Up

| Art. Nr. | Hersteller | Schalterprogramm | Farbe | RB | RG | € p. Stk. |
|------------|------------|------------------|--------------------|----|----|-----------|
| 3315392089 | Berker | R.1/R.3/R.8 | polarweiß glänzend | BR | 01 | 86,60 |
| 3315392045 | Berker | R.1/R.3/R.8 | schwarz glänzend | BR | 03 | 87,50 |



Keystone USB-C Modul

- passend in Standard-Keystone-Öffnungen (14,7 x 19,3 mm)
- 2 x USB 3.1, Typ C
- Übertragungsrate 10 Gbit/s
- rückwärtskompatibel zu USB 3.0/2.0 /1.1

| Art. Nr. | Hersteller | Ausführung | Farbe | RB | RG | € p. Stk. |
|-------------|------------|--------------------|---------|----|----|-----------|
| N170 106 57 | Rutenbeck | ohne Kabelpeitsche | weiß | RU | 86 | 16,49 |
| N170 106 58 | Rutenbeck | mit Kabelpeitsche | weiß | RU | 86 | 23,41 |
| N170 106 67 | Rutenbeck | ohne Kabelpeitsche | schwarz | RU | 86 | 16,49 |
| N170 106 68 | Rutenbeck | mit Kabelpeitsche | schwarz | RU | 86 | 23,41 |

Zubehör

| Art. Nr. | Bezeichnung |
|-------------|---------------------------------|
| N139 115 01 | Montageadapter 3fach Ap |
| N170 000 30 | Keystone Montageadapter REG |
| N139 000 05 | Keystone Montageadapter |
| N170 000 xx | Adapter für Keystone-Ausführung |



Keystone USB 3.0 Modul

- Buchse/Buchse, kein Drahtklemmen notwendig
- Bauform: Keystone, Standard

| Art. Nr. | Hersteller | Farbe | RB | RG | € p. Stk. |
|-------------|------------|----------|----|----|-----------|
| N170 106 50 | Rutenbeck | reinweiß | RU | 86 | 14,63 |
| N170 106 60 | Rutenbeck | schwarz | RU | 86 | 14,63 |

Zubehör

| Art. Nr. | Bezeichnung |
|-------------|---------------------------------|
| N139 115 01 | Montageadapter 3fach Ap |
| N170 000 30 | Keystone Montageadapter REG |
| N139 000 05 | Keystone Montageadapter |
| N170 000 xx | Adapter für Keystone-Ausführung |

Keystone USB 2.0 Modul

- Buchse/Buchse, kein Drahtklemmen notwendig
- Bauform: Keystone, Standard

| Art. Nr. | Hersteller | Farbe | RB | RG | € p. Stk. |
|-------------|------------|----------|----|----|-----------|
| N170 106 51 | Rutenbeck | reinweiß | RU | 86 | 11,78 |
| N170 106 61 | Rutenbeck | schwarz | RU | 86 | 11,78 |

Zubehör

| Art. Nr. | Bezeichnung |
|-------------|---------------------------------|
| N139 115 01 | Montageadapter 3fach Ap |
| N170 000 30 | Keystone Montageadapter REG |
| N139 000 05 | Keystone Montageadapter |
| N170 000 xx | Adapter für Keystone-Ausführung |

S.1/B.x High Definition Multimedia (HDMI) Anschlussdose

- mit HDMI Buchse Type A, max. Auflösung: 1920 x 1080 px
- unterstützt HDMI™ Technologie V1.3 mit Deep Color
- Übertragungsrate max. 8,16 Gbit/s., Frequenz: 50 – 85 Hz
- vergoldete Kontakte, 19-polig
- ohne Spreizkrallen
- Bauform: Up

| Art. Nr. | Hersteller | Schalterprogramm | Farbe | Type | RB | RG | € p. Stk. |
|------------|------------|------------------|--------------------|------------------------|----|----|-----------|
| 3315428982 | Berker | S.1 | weiß glänzend | gerader Steckanschluss | BR | 01 | 147,30 |
| 3315428989 | Berker | S.1/B.3/B.7 | polarweiß glänzend | gerader Steckanschluss | BR | 01 | 147,30 |
| 3315421909 | Berker | S.1/B.3/B.7 | polarweiß matt | gerader Steckanschluss | BR | 01 | 147,30 |
| 3315421606 | Berker | S.1/B.3/B.7 | anthrazit matt | gerader Steckanschluss | BR | 03 | 150,10 |
| 3315421404 | Berker | S.1/B.3/B.7 | alu matt | gerader Steckanschluss | BR | 03 | 153,90 |
| 3315438982 | Berker | S.1 | weiß glänzend | 90° Steckanschluss | BR | 01 | 147,30 |
| 3315438989 | Berker | S.1/B.3/B.7 | polarweiß glänzend | 90° Steckanschluss | BR | 01 | 147,30 |
| 3315431909 | Berker | S.1/B.3/B.7 | polarweiß matt | 90° Steckanschluss | BR | 01 | 147,30 |
| 3315431606 | Berker | S.1/B.3/B.7 | anthrazit matt | 90° Steckanschluss | BR | 03 | 150,10 |
| 3315431404 | Berker | S.1/B.3/B.7 | alu matt | 90° Steckanschluss | BR | 03 | 153,90 |



Q.x High Definition Multimedia (HDMI) Anschlussdose mit 90° Steckanschluss

- mit HDMI Buchse Type A, max. Auflösung: 1920 x 1080 px
- unterstützt HDMI™ Technologie V1.3 mit Deep Color
- Übertragungsrate max. 8.16 Gbit/s, Frequenz: 50 – 85 Hz
- vergoldete Kontakte, 19-polig
- ohne Spreizkrallen
- Bauform: Up

| Art. Nr. | Hersteller | Schalterprogramm | Farbe | Type | RB | RG | € p. Stk. |
|------------|------------|------------------|----------------|------------------------|----|----|-----------|
| 3315426089 | Berker | Q.1/Q.3/Q.7 | polarweiß samt | gerader Steckanschluss | BR | 01 | 147,30 |
| 3315426086 | Berker | Q.1/Q.3/Q.7 | anthrazit samt | gerader Steckanschluss | BR | 03 | 150,10 |
| 3315426084 | Berker | Q.1/Q.3/Q.7 | alu samt | gerader Steckanschluss | BR | 03 | 153,90 |
| 3315436089 | Berker | Q.1/Q.3/Q.7 | polarweiß samt | 90° Steckanschluss | BR | 01 | 147,30 |
| 3315436086 | Berker | Q.1/Q.3/Q.7 | anthrazit samt | 90° Steckanschluss | BR | 03 | 150,10 |
| 3315436084 | Berker | Q.1/Q.3/Q.7 | alu samt | 90° Steckanschluss | BR | 03 | 153,90 |



K.x High Definition Multimedia (HDMI) Anschlussdose mit 90° Steckanschluss

- mit HDMI Buchse Type A, max. Auflösung: 1920 x 1080 px
- unterstützt HDMI™ Technologie V1.3 mit Deep Color
- Übertragungsrate max. 8,16 Gbit/s, Frequenz: 50 – 85 Hz
- vergoldete Kontakte, 19-polig
- ohne Spreizkrallen
- Bauform: Up

| Art. Nr. | Hersteller | Schalterprogramm | Farbe | Type | RB | RG | € p. Stk. |
|------------|------------|------------------|--------------------------|------------------------|----|----|-----------|
| 3315427009 | Berker | K.1 | polarweiß glänzend | gerader Steckanschluss | BR | 01 | 149,30 |
| 3315427006 | Berker | K.1 | anthrazit matt | gerader Steckanschluss | BR | 03 | 150,10 |
| 3315427003 | Berker | K.5 | alu matt, lackiert | gerader Steckanschluss | BR | 03 | 157,40 |
| 3315427004 | Berker | K.5 | edelstahl matt, lackiert | gerader Steckanschluss | BR | 03 | 157,40 |
| 3315437009 | Berker | K.1 | polarweiß glänzend | 90° Steckanschluss | BR | 01 | 149,30 |
| 3315437006 | Berker | K.1 | anthrazit matt | 90° Steckanschluss | BR | 03 | 150,10 |
| 3315437003 | Berker | K.5 | alu matt, lackiert | 90° Steckanschluss | BR | 03 | 157,40 |
| 3315437004 | Berker | K.5 | edelstahl matt, lackiert | 90° Steckanschluss | BR | 03 | 157,40 |



R.x High Definition Multimedia (HDMI) Anschlussdose mit 90° Steckanschluss

- mit HDMI Buchse Type A, max. Auflösung 1920 x 1080 px
- unterstützt HDMI™ Technologie V1.3 mit Deep Color
- Übertragungsrate max. 8,16 Gbit/s, Frequenz 50 – 85 Hz
- vergoldete Kontakte, 19-polig
- ohne Spreizkrallen
- Bauform: Up

| Art. Nr. | Hersteller | Schalterprogramm | Farbe | Type | RB | RG | € p. Stk. |
|------------|------------|------------------|--------------------|------------------------|----|----|-----------|
| 3315422089 | Berker | R.1/R.3/R.8 | polarweiß glänzend | gerader Steckanschluss | BR | 01 | 149,30 |
| 3315422045 | Berker | R.1/R.3/R.8 | schwarz glänzend | gerader Steckanschluss | BR | 03 | 150,10 |
| 3315432089 | Berker | R.1/R.3/R.8 | polarweiß glänzend | 90° Steckanschluss | BR | 01 | 149,30 |
| 3315432045 | Berker | R.1/R.3/R.8 | schwarz glänzend | 90° Steckanschluss | BR | 03 | 150,10 |



S.1/B.x Radio Touch DAB+

- Stereo UKW-Radio mit RDS-Anzeige
- beleuchtetes Touch-Grafikdisplay
- Bedienung über Sensorflächen des Touch-Displays
- Einschalten mit letztem Sender
- Uhrzeit- und Datumsanzeige, Senderspeicher
- Wecker mit Schlummerfunktion Schlaf-Timer
- externer Audioeingang: AUX IN; z. B. für Bluetooth-Empfänger
- Nebeneingang für separate Ein-/Ausschaltung
- max. 2 Lautsprecher mit einer Impedanz: 4 – 8 Ω
- Betriebsspannung: 230 V AC
- Bauform: Up

| Art. Nr. | Hersteller | Schalterprogramm | Farbe | RB | RG | € p. Stk. |
|----------|------------|------------------|--------------------|----|----|-----------|
| 29848989 | Berker | S.1/B.3/B.7 | polarweiß glänzend | BR | 02 | 169,70 |
| 29849909 | Berker | S.1/B.3/B.7 | polarweiß matt | BR | 02 | 169,70 |
| 29841606 | Berker | S.1/B.3/B.7 | anthrazit matt | BR | 02 | 181,50 |
| 29841404 | Berker | S.1/B.3/B.7 | alu matt | BR | 02 | 182,20 |

Zubehör

| Art. Nr. | Bezeichnung |
|-----------------|---------------------------------|
| 2882xx | UP Lautsprecher 4 Ω |
| 288500xx | Deckeneinbau-Lautsprecher |
| 1060 0500 00100 | Halogenspot-Lautsprecher HLS 51 |
| 1300 3200 00400 | Exciter X 32 |
| 1011 0203 00800 | Außen-Lautsprecher Mini 4 |



Q.x Radio Touch DAB+

- Stereo UKW-Radio mit RDS-Anzeige
- beleuchtetes Touch-Grafikdisplay
- Bedienung über Sensorflächen des Touch-Displays
- Einschalten mit letztem Sender
- Uhrzeit- und Datumsanzeige, Senderspeicher
- Wecker mit Schlummerfunktion, Schlaf-Timer
- externer Audioeingang: AUX IN; z. B. für Bluetooth-Empfänger
- Nebeneingang für separate Ein-/Ausschaltung
- max. 2 Lautsprecher mit einer Impedanz: 4 – 8 Ω
- Betriebsspannung: 230 V AC
- Bauform: Up

| Art. Nr. | Hersteller | Schalterprogramm | Farbe | RB | RG | € p. Stk. |
|----------|------------|------------------|----------------|----|----|-----------|
| 29846089 | Berker | Q.1/Q.3/Q.7 | polarweiß samt | BR | 02 | 169,70 |
| 29846086 | Berker | Q.1/Q.3/Q.7 | anthrazit samt | BR | 02 | 181,50 |
| 29846084 | Berker | Q.1/Q.3/Q.7 | alu samt | BR | 02 | 182,20 |

Zubehör

| Art. Nr. | Bezeichnung |
|-----------------|---------------------------------|
| 2882xx | Up Lautsprecher 4 Ω |
| 288500xx | Deckeneinbau-Lautsprecher |
| 1060 0500 00100 | Halogenspot-Lautsprecher HLS 51 |
| 1300 3200 00400 | Exciter X 32 |
| 1011 0203 00800 | Außen-Lautsprecher Mini 4 |



K.x Radio Touch DAB+

- Stereo UKW-Radio mit RDS-Anzeige
- beleuchtetes Touch-Grafikdisplay
- Bedienung über Sensorflächen des Touch-Displays
- Einschalten mit letztem Sender
- Uhrzeit- und Datumsanzeige, Senderspeicher
- Wecker mit Schlummerfunktion, Schlaf-Timer
- externer Audioeingang: AUX IN; z. B. für Bluetooth-Empfänger
- Nebstelleneingang für separate Ein-/Ausschaltung
- max. 2 Lautsprecher mit einer Impedanz: 4 – 8 Ω
- Betriebsspannung: 230 V AC
- Bauform: Up

| Art. Nr. | Hersteller | Schalterprogramm | Farbe | RB | RG | € p. Stk. |
|----------|------------|------------------|--------------------|----|----|-----------|
| 29847009 | Berker | K.1 | polarweiß glänzend | BR | 02 | 175,90 |
| 29847006 | Berker | K.1 | anthrazit matt | BR | 02 | 188,00 |
| 29847003 | Berker | K.5 | alu matt, lackiert | BR | 02 | 189,00 |
| 29847004 | Berker | K.5 | alu matt, lackiert | BR | 02 | 189,00 |

Zubehör

| Art. Nr. | Bezeichnung |
|-----------------|---------------------------------|
| 2882xx | Up Lautsprecher 4 Ω |
| 288500xx | Deckeneinbau-Lautsprecher |
| 1060 0500 00100 | Halogenspot-Lautsprecher HLS 51 |
| 1300 3200 00400 | Exciter X 32 |
| 1011 0203 00800 | Außen-Lautsprecher Mini 4 |



S.1/B.x Radio Touch DAB+/Bluetooth

- Stereo UKW-Radio mit RDS-Anzeige
- beleuchtetes Touch-Grafikdisplay
- Bedienung über Sensorflächen des Touch-Displays
- Einschalten mit letztem Sender
- Uhrzeit- und Datumsanzeige, Senderspeicher
- Wecker mit Schlummerfunktion Schlaf-Timer
- externer Audioeingang: AUX IN
- Nebeneingang für separate Ein-/Ausschaltung
- max. 2 Lautsprecher mit einer Impedanz: 4 – 8 Ω
- Betriebsspannung: 230 V AC
- Bauform: Up

| Art. Nr. | Hersteller | Schalterprogramm | Farbe | RB | RG | € p. Stk. |
|----------|------------|------------------|--------------------|----|----|-----------|
| 30848989 | Berker | S.1/B.3/B.7 | polarweiß glänzend | BR | 02 | 250,00 |
| 30849909 | Berker | S.1/B.3/B.7 | polarweiß matt | BR | 02 | 250,00 |
| 30841606 | Berker | S.1/B.3/B.7 | anthrazit matt | BR | 02 | 267,40 |
| 30841404 | Berker | S.1/B.3/B.7 | alu matt | BR | 02 | 268,60 |

Zubehör

| Art. Nr. | Bezeichnung |
|-----------------|---------------------------------|
| 2882xx | Up Lautsprecher 4 Ω |
| 288500xx | Deckeneinbau-Lautsprecher |
| 1060 0500 00100 | Halogenspot-Lautsprecher HLS 51 |
| 1300 3200 00400 | Exciter X 32 |
| 1011 0203 00800 | Außen-Lautsprecher Mini 4 |



Q.x Radio Touch DAB+/Bluetooth

- Stereo UKW-Radio mit RDS-Anzeige
- beleuchtetes Touch-Grafikdisplay
- Bedienung über Sensorflächen des Touch-Displays
- Einschalten mit letztem Sender
- Uhrzeit- und Datumsanzeige, Senderspeicher
- Wecker mit Schlummerfunktion, Schlaf-Timer
- externer Audioeingang: AUX IN
- Nebeneingang für separate Ein-/Ausschaltung
- max. 2 Lautsprecher mit einer Impedanz: 4 – 8 Ω
- Betriebsspannung: 230 V AC
- Bauform: Up

| Art. Nr. | Hersteller | Schalterprogramm | Farbe | RB | RG | € p. Stk. |
|----------|------------|------------------|----------------|----|----|-----------|
| 30846089 | Berker | Q.1/Q.3/Q.7 | polarweiß samt | BR | 02 | 250,00 |
| 30846086 | Berker | Q.1/Q.3/Q.7 | anthrazit samt | BR | 02 | 267,40 |
| 30846084 | Berker | Q.1/Q.3/Q.7 | alu samt | BR | 02 | 268,60 |

Zubehör

| Art. Nr. | Bezeichnung |
|-----------------|---------------------------------|
| 2882xx | Up Lautsprecher 4 Ω |
| 288500xx | Deckeneinbau-Lautsprecher |
| 1060 0500 00100 | Halogenspot-Lautsprecher HLS 51 |
| 1300 3200 00400 | Exciter X 32 |
| 1011 0203 00800 | Außen-Lautsprecher Mini 4 |

K.x Radio Touch DAB+/Bluetooth

- Stereo UKW-Radio mit RDS-Anzeige
- beleuchtetes Touch-Grafikdisplay
- Bedienung über Sensorflächen des Touch-Displays
- Einschalten mit letztem Sender
- Uhrzeit- und Datumsanzeige, Senderspeicher
- Wecker mit Schlummerfunktion, Schlaf-Timer
- externer Audioeingang: AUX IN
- Nebstelleneingang für separate Ein-/Ausschaltung
- max. 2 Lautsprecher mit einer Impedanz: 4 – 8 Ω
- Betriebsspannung: 230 V AC
- Bauform: Up

| Art. Nr. | Hersteller | Schalterprogramm | Farbe | RB | RG | € p. Stk. |
|----------|------------|------------------|--------------------|----|----|-----------|
| 30847009 | Berker | K.1 | polarweiß glänzend | BR | 02 | 256,30 |
| 30847006 | Berker | K.1 | anthrazit matt | BR | 02 | 273,90 |
| 30847003 | Berker | K.5 | alu matt, lackiert | BR | 02 | 275,50 |
| 30847004 | Berker | K.5 | alu matt, lackiert | BR | 02 | 275,50 |

Zubehör

| Art. Nr. | Bezeichnung |
|-----------------|---------------------------------|
| 2882xx | Up Lautsprecher 4 Ω |
| 288500xx | Deckeneinbau-Lautsprecher |
| 1060 0500 00100 | Halogenspot-Lautsprecher HLS 51 |
| 1300 3200 00400 | Exciter X 32 |
| 1011 0203 00800 | Außen-Lautsprecher Mini 4 |

S.1/B.x Radio Touch DAB+ Set mit Lautsprecher

- Stereo UKW-Radio mit RDS-Anzeige
- Set mit Up Lautsprecher 4 Ω
- beleuchtetes Touch-Grafikdisplay
- Bedienung über Sensorflächen des Touch-Displays
- Einschalten mit letztem Sender
- Uhrzeit- und Datumsanzeige, Senderspeicher
- Wecker mit Schlummerfunktion Schlaf-Timer
- externer Audioeingang: AUX IN; z. B. für Bluetooth-Empfänger
- Nebstelleneingang für separate Ein-/Ausschaltung
- max. 2 Lautsprecher mit einer Impedanz: 4 – 8 Ω
- Betriebsspannung: 230 V AC
- Bauform: Up

| Art. Nr. | Hersteller | Schalterprogramm | Farbe | RB | RG | € p. Stk. |
|----------|------------|------------------|--------------------|----|----|-----------|
| 29808989 | Berker | S.1/B.3/B.7 | polarweiß glänzend | BR | 02 | 207,30 |
| 29809909 | Berker | S.1/B.3/B.7 | polarweiß matt | BR | 02 | 207,30 |
| 29801606 | Berker | S.1/B.3/B.7 | anthrazit matt | BR | 02 | 227,40 |
| 29801404 | Berker | S.1/B.3/B.7 | alu matt | BR | 02 | 234,50 |



Q.x Radio Touch DAB+ Set mit Lautsprecher

- Stereo UKW-Radio mit RDS-Anzeige
- Set mit Lautsprecher Up
- beleuchtetes Touch-Grafikdisplay
- Bedienung über Sensorflächen des Touch-Displays
- Einschalten mit letztem Sender
- Uhrzeit- und Datumsanzeige, Senderspeicher
- Wecker mit Schlummerfunktion, Schlaf-Timer
- externer Audioeingang: AUX IN; z. B. für Bluetooth-Empfänger
- Nebstelleneingang für separate Ein-/Ausschaltung
- max. 2 Lautsprecher mit einer Impedanz: 4 – 8 Ω
- Betriebsspannung: 230 V AC
- Bauform: Up

| Art. Nr. | Hersteller | Schalterprogramm | Farbe | RB | RG | € p. Stk. |
|----------|------------|------------------|----------------|----|----|-----------|
| 29806089 | Berker | Q.1/Q.3/Q.7 | polarweiß samt | BR | 02 | 207,30 |
| 29806086 | Berker | Q.1/Q.3/Q.7 | anthrazit samt | BR | 02 | 227,40 |
| 29806084 | Berker | Q.1/Q.3/Q.7 | alu samt | BR | 02 | 224,21 |



K.x Radio Touch DAB+ Set mit Lautsprecher

- Stereo UKW-Radio mit RDS-Anzeige
- Set mit Up Lautsprecher 4 Ω
- beleuchtetes Touch-Grafikdisplay
- Bedienung über Sensorflächen des Touch-Displays
- Einschalten mit letztem Sender
- Uhrzeit- und Datumsanzeige, Senderspeicher
- Wecker mit Schlummerfunktion Schlaf-Timer
- externer Audioeingang: AUX IN; z. B. für Bluetooth-Empfänger
- Nebstelleneingang für separate Ein-/Ausschaltung
- max. 2 Lautsprecher mit einer Impedanz: 4 – 8 Ω
- Betriebsspannung: 230 V AC
- Bauform: Up

| Art. Nr. | Hersteller | Schalterprogramm | Farbe | RB | RG | € p. Stk. |
|----------|------------|------------------|--------------------|----|----|-----------|
| 29807009 | Berker | K.1 | polarweiß glänzend | BR | 02 | 213,50 |
| 29807006 | Berker | K.1 | anthrazit matt | BR | 02 | 232,50 |
| 29807003 | Berker | K.5 | alu matt, lackiert | BR | 02 | 239,60 |
| 29807004 | Berker | K.5 | alu matt, lackiert | BR | 02 | 239,60 |



S.1/B.x Radio Touch DAB+/Bluetooth Set mit Lautsprecher

- Stereo UKW-Radio mit RDS-Anzeige
- Set mit Up Lautsprecher 4 Ω
- beleuchtetes Touch-Grafikdisplay
- Bedienung über Sensorflächen des Touch-Displays
- Einschalten mit letztem Sender
- Uhrzeit- und Datumsanzeige, Senderspeicher
- Wecker mit Schlummerfunktion Schlaf-Timer
- externer Audioeingang: AUX IN
- Nebstelleneingang für separate Ein-/Ausschaltung
- max. 2 Lautsprecher mit einer Impedanz: 4 – 8 Ω
- Betriebsspannung: 230 V AC
- Bauform: Up

| Art. Nr. | Hersteller | Schalterprogramm | Farbe | RB | RG | € p. Stk. |
|----------|------------|------------------|--------------------|----|----|-----------|
| 30808989 | Berker | S.1/B.3/B.7 | polarweiß glänzend | BR | 02 | 287,70 |
| 30809909 | Berker | S.1/B.3/B.7 | polarweiß matt | BR | 02 | 287,70 |
| 30801606 | Berker | S.1/B.3/B.7 | anthrazit matt | BR | 02 | 315,80 |
| 30801404 | Berker | S.1/B.3/B.7 | alu matt | BR | 02 | 325,30 |



Q.x Radio Touch DAB+/Bluetooth Set mit Lautsprecher

- Stereo UKW-Radio mit RDS-Anzeige
- Set mit Up Lautsprecher 4 Ω
- beleuchtetes Touch-Grafikdisplay
- Bedienung über Sensorflächen des Touch-Displays
- Einschalten mit letztem Sender
- Uhrzeit- und Datumsanzeige, Senderspeicher
- Wecker mit Schlummerfunktion, Schlaf-Timer
- externer Audioeingang: AUX IN
- Nebstelleneingang für separate Ein-/Ausschaltung
- max. 2 Lautsprecher mit einer Impedanz: 4 – 8 Ω
- Betriebsspannung: 230 V AC
- Bauform: Up

| Art. Nr. | Hersteller | Schalterprogramm | Farbe | RB | RG | € p. Stk. |
|----------|------------|------------------|----------------|----|----|-----------|
| 30806089 | Berker | Q.1/Q.3/Q.7 | polarweiß samt | BR | 02 | 287,70 |
| 30806086 | Berker | Q.1/Q.3/Q.7 | anthrazit samt | BR | 02 | 315,80 |
| 30806084 | Berker | Q.1/Q.3/Q.7 | alu samt | BR | 02 | 316,50 |

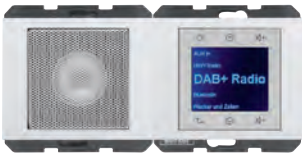

K.x Radio Touch DAB+/Bluetooth Set mit Lautsprecher

- Stereo UKW-Radio mit RDS-Anzeige
- Set mit Up Lautsprecher 4 Ω
- beleuchtetes Touch-Grafikdisplay
- Bedienung über Sensorflächen des Touch-Displays
- Einschalten mit letztem Sender
- Uhrzeit- und Datumsanzeige, Senderspeicher
- Wecker mit Schlummerfunktion Schlaf-Timer
- externer Audioeingang: AUX IN
- Nebenstelleneingang für separate Ein-/Ausschaltung
- max. 2 Lautsprecher mit einer Impedanz: 4 – 8 Ω
- Betriebsspannung: 230 V AC
- Bauform: Up

| Art. Nr. | Hersteller | Schalterprogramm | Farbe | RB | RG | € p. Stk. |
|----------|------------|------------------|--------------------|----|----|-----------|
| 30807009 | Berker | K.1 | polarweiß glänzend | BR | 02 | 294,00 |
| 30807006 | Berker | K.1 | anthrazit matt | BR | 02 | 319,90 |
| 30807003 | Berker | K.5 | alu matt, lackiert | BR | 02 | 329,80 |
| 30807004 | Berker | K.5 | alu matt, lackiert | BR | 02 | 329,80 |

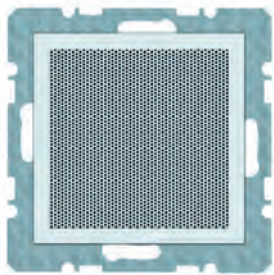

S.1/B.x Lautsprecher 4 Ohm

- Impedanz: 4 Ω
- Nenn-/Musikbelastbarkeit: 3/4 W
- Übertragungsbereich (-3 dB): 170 – 18000 Hz
- vorkonfektionierte Leitung: ≈ 25 cm
- Bauform: Up, Einbautiefe 35 mm

| Art. Nr. | Hersteller | Schalterprogramm | Farbe | RB | RG | € p. Stk. |
|----------|------------|------------------|--------------------|----|----|-----------|
| 28828989 | Berker | S.1/B.3/B.7 | polarweiß glänzend | BR | 04 | 46,60 |
| 28829909 | Berker | S.1/B.3/B.7 | polarweiß matt | BR | 04 | 46,60 |
| 28821606 | Berker | S.1/B.3/B.7 | anthrazit matt | BR | 04 | 56,00 |
| 28821404 | Berker | S.1/B.3/B.7 | alu matt | BR | 04 | 62,70 |

Zubehör

| Art. Nr. | Bezeichnung |
|--------------------|--------------------------|
| 308460xx, 298460xx | Radio ohne/mit Bluetooth |

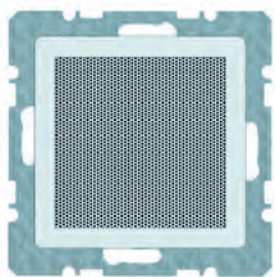

Q.x Lautsprecher 4 Ohm

- Impedanz: 4 Ω
- Nenn-/Musikbelastbarkeit: 3 / 4 W
- Übertragungsbereich (-3 dB): 170 – 18000 Hz
- vorkonfektionierte Leitung: ≈ 25 cm
- Bauform: Up, Einbautiefe 35 mm

| Art. Nr. | Hersteller | Schalterprogramm | Farbe | RB | RG | € p. Stk. |
|----------|------------|------------------|----------------|----|----|-----------|
| 28826089 | Berker | Q.1/Q.3/Q.7 | polarweiß samt | BR | 04 | 46,60 |
| 28826086 | Berker | Q.1/Q.3/Q.7 | anthrazit samt | BR | 04 | 56,00 |
| 28826084 | Berker | Q.1/Q.3/Q.7 | alu samt | BR | 04 | 62,70 |

Zubehör

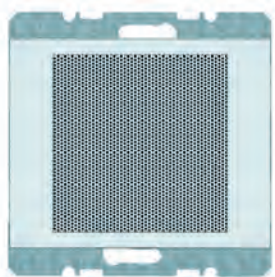
| Art. Nr. | Bezeichnung |
|--------------------|--------------------------|
| 308460xx, 298460xx | Radio ohne/mit Bluetooth |

K.x Lautsprecher 4 Ohm

- Impedanz: 4 Ω
- Nenn-/Musikbelastbarkeit: 3/4 W
- Übertragungsbereich (-3 dB): 170 – 18000 Hz
- vorkonfektionierte Leitung: ≈ 25 cm
- Bauform: Up, Einbautiefe 35 mm

| Art. Nr. | Hersteller | Schalterprogramm | Farbe | RB | RG | € p. Stk. |
|----------|------------|------------------|--------------------------|----|----|-----------|
| 28827009 | Berker | K.1 | polarweiß glänzend | BR | 04 | 48,40 |
| 28827006 | Berker | K.1 | anthrazit matt | BR | 04 | 56,00 |
| 28827003 | Berker | K.5 | alu matt, lackiert | BR | 04 | 62,70 |
| 28827004 | Berker | K.5 | edelstahl matt, lackiert | BR | 04 | 62,70 |

Zubehör

| Art. Nr. | Bezeichnung |
|--------------------|--------------------------|
| 308460xx, 298460xx | Radio ohne/mit Bluetooth |



Deckeneinbau-Lautsprecher Ø 80 mm

- 1-Weg Lautsprecher
- Nennleistung: 3 W, Impedanz: 20 Ω
- Schalldruckpegel: 1 W/1 m: 82 dB
- Übertragungsbereich (-3 dB): 200 – 16000 Hz
- Einbauöffnung: Ø 68 mm
- Bauform: Up, Ø 80 mm, Einbautiefe 35 mm

| Art. Nr. | Hersteller | RB | RG | € p. Stk. |
|----------|------------|----|----|-----------|
| 28850000 | Berker | BR | 04 | 59,77 |



Deckeneinbau-Lautsprecher Ø 140 mm

- 1-Weg Lautsprecher
- Nennleistung: 6 W, Impedanz: 8 Ω
- Schalldruckpegel: 1 W/1 m: 87 dB
- Übertragungsbereich (-3 dB): 170 – 22000 Hz
- Einbauöffnung: Ø 116 mm
- Bauform: Up, Ø 140 mm, Einbautiefe 62 mm

| Art. Nr. | Hersteller | RB | RG | € p. Stk. |
|----------|------------|----|----|-----------|
| 28850001 | Berker | BR | 04 | 85,12 |



Halogenpot Lautsprecher HLS 51

- Lautsprecher für den Einbau in Halogen/LED-Spot Ring
- Impedanz: 20 Ω
- Nenn-/Musikbelastbarkeit: 3/4 W
- Schalldruckpegel 1 W/1 m: 82 dB
- Übertragungsbereich (-3 dB): 200 – 16000 Hz
- Lochblechabdeckung aus Metall
- Bauform: Up, Ø 50 mm, Einbautiefe 27 mm

| Art. Nr. | Hersteller | Farbe | RB | RG | € p. Stk. |
|-----------------|------------|-------|----|----|-----------|
| 1060 0500 00103 | WHD | weiß | WH | W1 | 53,60 |
| 1060 0500 00100 | WHD | chrom | WH | W1 | 53,60 |



Exciter X 32 Körperschallwandler für unsichtbaren Einbau

- ideal für Spiegel, Kästen, Glasfronten o. ä.
- Nennleistung: 6 W
- Bauform: Ø 70 mm, Einbautiefe 26 mm

| Art. Nr. | Hersteller | Ausführung | RB | RG | € p. Stk. |
|-----------------|------------|-----------------|----|----|-----------|
| 1300 3200 00400 | WHD | Impedanz 4 Ohm | WH | W1 | 93,37 |
| 1300 3200 00800 | WHD | Impedanz 8 Ohm | WH | W1 | 94,30 |
| 1300 3200 01601 | WHD | Impedanz 16 Ohm | WH | W1 | 94,30 |



Außen-Lautsprecher Box Mini 4 2-Wege wetterfest

- Aufbaulautsprecher für den Außenbereich
- 2-Wege Lautsprecher mit Mitteltöner und 10 mm Hochtonkegel
- Nennleistung 50 W, optional in 100 V Ausführung
- Schalldruckpegel 1 W/1 m: 88 dB
- Übertragungsbereich (-3 dB): 100 – 20000 Hz
- Gehäuse: Kunststoff, Lochblech: Aluminium
- Bauform: Aufbau
- Maße: 150 x 220 x 167 mm (L x B x T)

| Art. Nr. | Hersteller | Farbe | Ausführung | RB | RG | € p. Stk. |
|-----------------|------------|---------|----------------|----|----|-----------|
| 1011 0203 00800 | WHD | weiß | Impedanz 8 Ohm | WH | W1 | 261,50 |
| 1011 0203 03000 | WHD | weiß | 100 V | WH | W1 | 278,10 |
| 1011 0204 00800 | WHD | schwarz | Impedanz 8 Ohm | WH | W1 | 261,50 |
| 1011 0204 03000 | WHD | schwarz | 100 V | WH | W1 | 278,10 |

Zubehör

| Art. Nr. | Bezeichnung |
|-----------------|----------------------------------|
| 1750 8010 30040 | U-Bügel für WBMINI |
| 1750 0403 00101 | Kugelgelenk-Halterung für WBMINI |



U-Bügel für WBMINI

- U-Bügel-Halterung aus Aluminium
- passend für die 2-Wege-HiFi-Box Mini 4

| Art. Nr. | Hersteller | Farbe | RB | RG | € p. Stk. |
|-----------------|------------|---------|----|----|-----------|
| 1750 8010 30040 | WHD | weiß | WH | W1 | 13,50 |
| 1750 8010 40040 | WHD | schwarz | WH | W1 | 13,50 |



Kugelgelenk-Halterung für WBMINI

- Kugelgelenk-Halterung aus Kunststoff
- passend für die 2-Wege-HiFi-Box Mini 4

| Art. Nr. | Hersteller | Farbe | RB | RG | € p. Stk. |
|-----------------|------------|---------|----|----|-----------|
| 1750 0403 00101 | WHD | weiß | WH | W1 | 13,90 |
| 1750 0404 00201 | WHD | schwarz | WH | W1 | 14,78 |



USB Ladesteckdose 230 V DC 2fach

- USB Ladedose für Tablets oder Smartphones
- USB Buchsen Typ A, kurzschlussfest und überlastsicher
- Gleichzeitiges Laden von zwei Geräten möglich
- zum komplettieren mit TDO/TAE Abdeckung eines beliebigen Schalterprogrammes
- Hilfsspannung: 230 V AC
- Summenstrom beider Buchsen: max. 3 A
- Bauform: Up

| Art. Nr. | Hersteller | Farbe | RB | RG | € p. Stk. |
|----------|------------|---------------------|----|----|-----------|
| 260209 | Berker | polarweiß matt/samt | BR | 04 | 85,60 |
| 260205 | Berker | anthrazit matt | BR | 04 | 85,60 |

Zubehör

| Art. Nr. | Bezeichnung |
|--------------------------------|--------------|
| 1033xx, 1035xx, 1038xx, 1040xx | Zentralstück |



USB Ladesteckdose 230 V DC 2fach, runder Tragring

- USB Ladedose für Tablets oder Smartphones
- USB Buchsen Typ A, kurzschlussfest und überlastsicher
- Gleichzeitiges Laden von zwei Geräten möglich
- Summenstrom beider Buchsen: max. 3 A
- Variante mit runder Tragplatte für runde Schalterprogramme
- zum komplettieren mit TDO/TAE Abdeckung eines beliebigen Schalterprogrammes
- Hilfsspannung: 230 V AC
- Bauform: Up

| Art. Nr. | Hersteller | Farbe | RB | RG | € p. Stk. |
|----------|------------|----------------|----|----|-----------|
| 260219 | Berker | polarweiß matt | BR | 04 | 92,20 |
| 260215 | Berker | anthrazit matt | BR | 04 | 92,20 |

Zubehör

| Art. Nr. | Bezeichnung |
|--------------------------------|--------------|
| 1033xx, 1035xx, 1038xx, 1040xx | Zentralstück |

**S.1/B.x USB-C PD Power Modul, 65 W**

- Ladesteckdose mit USB-Buchse Typ-C
- Hinweis: Keine Datenübertragung möglich
- Schraubanschluss
- Einbautiefe Unterputzdosen: 32 mm
- Nennspannung: 230 V AC
- Ausgangsstrom: 3250 mA
- Montageart: Up

| Art. Nr. | Hersteller | Schalterprogramm | RB | RG | € p. Stk. |
|----------|------------|------------------|----|----|----------------|
| 48604010 | Berker | S.1/B.3/B.7 | BR | 04 | 86,60 N |

Zubehör

| Art. Nr. | Bezeichnung |
|----------|---------------------------------------|
| 4860xx | Zentralstück für USB-C PD Power Modul |

**Q.x/K.x USB-C PD Power Modul, 65 W**

- Ladesteckdose mit USB-Buchse Typ-C
- Hinweis: Keine Datenübertragung möglich
- Schraubanschluss
- Einbautiefe Unterputzdosen: 32 mm
- Nennspannung: 230 V AC
- Ausgangsstrom: 3250 mA
- Montageart: Up

| Art. Nr. | Hersteller | Schalterprogramm | RB | RG | € p. Stk. |
|----------|------------|---------------------|----|----|----------------|
| 48604020 | Berker | Q.1/Q.3/Q.7/K.1/K.5 | BR | 04 | 86,60 N |

Zubehör

| Art. Nr. | Bezeichnung |
|----------|---------------------------------------|
| 4860xx | Zentralstück für USB-C PD Power Modul |

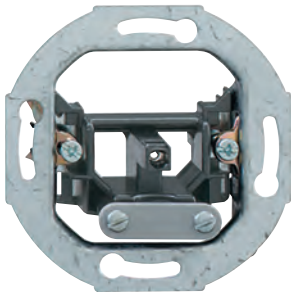

Kabelausschlass KA 9 Up 0

- für Kabel bis 9 mm Durchmesser
- passend für runde Schalterprogramme
- passend zu allen Zentralstücken für Kabelausschlass der Schalterhersteller
- Bauform: Up
- Maße: 70 x 70 x 35 mm (L x B x T)

| Art. Nr. | Hersteller | RB | RG | € p. Stk. |
|-------------|------------|----|----|-----------|
| N193 105 01 | Rutenbeck | RU | 86 | 9,36 |

Zubehör

| Art. Nr. | Bezeichnung |
|----------------|--------------|
| 1005xx, 1019xx | Zentralstück |

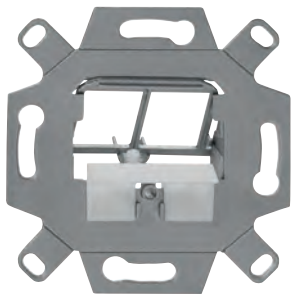

Keystone Adapter 2fach

- für max. zwei Module
- gerader oder schräger Auslass (30°)
- passend zu TDO/TAE Zentralstück der Schalterhersteller

| Art. Nr. | Hersteller | RB | RG | € p. Stk. |
|-------------|------------|----|----|-----------|
| N139 000 05 | Rutenbeck | RU | 86 | 5,02 |

Zubehör

| Art. Nr. | Bezeichnung |
|-------------|-------------------------------------|
| N139 003 10 | Universalmodul Cat.6A iso 25 Gbit |
| N139 003 61 | Keystone Cat.6 Kupplung |
| N139 003 06 | Universalmodul Cat.8.1 |
| N139 003 04 | Universalmodul Cat.6A iso geschirmt |



Universalmodul Montageadapter 2-/3fach

- Montageplatte für Kanal- und Unterflurmontage
- für die Aufnahme von max. 2 bzw. 3 Universalmodulen
- 2fach wird mit handelsüblichem TAE Zentralstück ergänzt
- 3fach wird mit Rutenbeck Zentralstück ergänzt
- Bauform: Up

| Art. Nr. | Hersteller | Ports | RB | RG | € p. Stk. |
|-------------|------------|-------|----|----|-----------|
| N139 000 02 | Rutenbeck | 3 | RU | 86 | 6,13 |

Zubehör

| Art. Nr. | Bezeichnung |
|-------------|--------------------------------------|
| N139 003 10 | Universalmodul Cat. 6A ISO 25 Gbit |
| N139 003 61 | Keystone Cat.6 Kupplung |
| N139 003 06 | Universalmodul Cat. 8.1 |
| N139 003 04 | Universalmodul Cat. 6A ISO geschirmt |

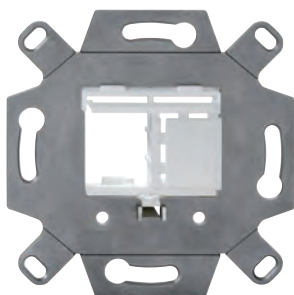

Keystone Montageadapter 2fach

- geeignet für max. 2 Keystone Module
- wird ergänzt mit TAE Abdeckung eines beliebigen Schalterherstellers
- Bauform: Up

| Art. Nr. | Hersteller | Farbe | RB | RG | € p. Stk. |
|-------------|------------|----------|----|----|-----------|
| N170 000 55 | Rutenbeck | reinweiß | RU | 86 | 9,12 |
| N170 000 65 | Rutenbeck | schwarz | RU | 86 | 9,36 |

Zubehör

| Art. Nr. | Bezeichnung |
|--------------------------|---------------------------------|
| N170 106 53, N170 106 63 | Keystone HDMI |
| N170 106 52, N170 106 62 | Keystone HDMI mit Kabelpeitsche |
| N170 106 51, N170 106 61 | Keystone USB 2.0 |
| N170 106 50, N170 106 60 | Keystone USB 3.0 |
| N170 006 xx | Keystone Lautsprecher |
| N170 106 xx | Keystone USB-C Modul |



Keystone Montageadapter REG

- passend für alle Keystone Module
- Schrägauslass: 30°
- Auswechselbares Beschriftungsfeld
- Erdanschluss für Flachsteckverbinder: 6,3 mm
- Bauform: REG, 1 TE

| Art. Nr. | Hersteller | RB | RG | € p. Stk. |
|-------------|------------|----|----|-----------|
| N170 000 30 | Rutenbeck | RU | 86 | 9,01 |



Keystone Montageadapter REG

- zur Aufnahme von einem Universalmodul UM-Cat.6A iso 25/10G
- zur Aufnahme von einem Universalmodul UM-Cat.6A iso 40/10G
- Isolationsklasse II (ohne Erdanschluss)
- Isolationsklasse I (mit Erdanschluss)
- für handelsübliche DIN-Schienenmontage (18 mm)
- RJ45-Schrägauslass (ca. 45°)

| Art. Nr. | Hersteller | RB | RG | € p. Stk. |
|-------------|------------|----|----|-----------|
| N170 000 31 | Rutenbeck | RU | 86 | 15,47 |



Montageadapter 3fach unbestückt Ap

- für bis zu 3 Universalmodule
- UMflex-Cat.6A iso A
- UM-Cat.6A iso A*
- Cat.6-Kupplung
- Maße: 82 x 114 x 52 mm (L x B x T)

| Art. Nr. | Hersteller | RB | RG | € p. Stk. |
|-------------|------------|----|----|-----------|
| N139 115 01 | Rutenbeck | RU | 86 | 11,66 |

IP44
Gehäuse für Industrieanwendung für 2 Module Ap

- zur Aufnahme von 2 Universalmodulen oder Keystonemodulen
- Sicherheitsschloss, Schlüssel einzelschließend
- für handelsübliche Patchkabel (RJ45-Stecker)
- IP44 mit gestecktem Patchkabel
- ballwurfsicher gem. DIN 18032
- Bauform: Ap

| Art. Nr. | Hersteller | RB | RG | € p. Stk. |
|-------------|------------|----|----|-----------|
| N139 105 56 | Rutenbeck | RU | 86 | 98,24 |

Blindabdeckung für Montageadapter

- für Montageadapter KMM-MA Up
- passend für Keystoneaufnahmen

| Art. Nr. | Hersteller | Farbe | RB | RG | € p. Stk. |
|-------------|------------|-----------|----|----|-----------|
| N170 100 52 | Rutenbeck | polarweiß | RU | 86 | 1,95 |
| N170 100 62 | Rutenbeck | schwarz | RU | 86 | 1,95 |

HDMI Kabel

- HDMI Kabel, anschlussfertig
- vergoldete Kontakte
- Kabeldurchmesser: 7,5 mm

| Art. Nr. | Hersteller | Länge [m] | RB | RG | € p. Stk. |
|-------------|------------|-----------|----|----|-----------|
| N218 100 02 | Rutenbeck | 2 | RU | RV | 6,69 |
| N218 100 03 | Rutenbeck | 3 | RU | RV | 7,46 |
| N218 100 05 | Rutenbeck | 5 | RU | RV | 11,04 |
| N218 100 07 | Rutenbeck | 7,5 | RU | RV | 23,79 |
| N218 100 00 | Rutenbeck | 10 | RU | RV | 30,82 |



Patchkabel Cat.6A 0,5 ... 10,0 m grau

- Kabellänge: 0,5; 1; 2; 3; 5; 10 m

| Art. Nr. | Hersteller | Länge [m] | RB | RG | € p. Stk. |
|-------------|------------|-----------|----|----|-----------|
| N215 000 05 | Rutenbeck | 0,5 | RU | 86 | 8,61 |
| N215 000 10 | Rutenbeck | 1,0 | RU | 86 | 9,59 |
| N215 000 20 | Rutenbeck | 2,0 | RU | 86 | 11,72 |
| N215 000 30 | Rutenbeck | 3,0 | RU | 86 | 13,85 |
| N215 000 50 | Rutenbeck | 5,0 | RU | 86 | 17,76 |
| N215 000 00 | Rutenbeck | 10,0 | RU | 86 | 27,82 |



R-Control Plus IP 8

- 8 Schaltausgänge 16 A/230 V
- Schaltausgänge parametrierbar als Rollladenausgänge (max. 4)
- 2 A/D-Eingänge für Sensoren 0 – 10 V / 4 – 20 mA, parametrierbar
- 16 digitale Eingänge für potentialfreie Kontakte
- 3 benutzerdefinierte Szenen frei definierbar
- Einfach-Konfiguration per Webbrowser
- Smartphone-Bedienung per kostenloser R-Control App
- Netzwerkanschluss RJ45
- integrierter WLAN-Accesspoint (IEEE802.3 b/g/n, 150 Mbit/s)
- frontseitige USB 2.0-Schnittstelle für LTE/GSM-Stick
- Bauform: REG, 8 TE

| Art. Nr. | Hersteller | RB | RG | € p. Stk. |
|--------------|------------|----|----|-----------------|
| N700 802 611 | Rutenbeck | RU | RV | 513,81 N |



R-Control Plus IP 4

- 4 potentialfreie Schaltausgänge 16 A/230 V
- zwei Schaltausgänge parametrierbar als Rollladenausgang
- LED-Zustandsanzeige der Schaltausgänge
- 6 digitale Eingänge für potentialfreie Kontakte (abziehbare Schraub-/Steckklemmen)
- umfangreiche Logikfunktionen zur Verknüpfung aller Eingangsparameter
- Zeitschaltfunktionen (Jahreszeitschaltuhr), mit Zufallsgenerator
- Konfiguration per Webbrowser
- Smartphone-Bedienung per kostenloser R-Control App
- Netzwerkanschluss RJ45
- Bauform: REG, 4 TE

| Art. Nr. | Hersteller | RB | RG | € p. Stk. |
|--------------|------------|----|----|-----------|
| N700 802 615 | Rutenbeck | RU | RV | 259,51 |



R-Control Plus Extension 4

- ansteckbares Erweiterungsmodul für R-Control Plus IP 8 und R-Control Plus IP 4
- Konfiguration per Webbrowser über R-Control Plus IP 8 bzw. R-Control Plus IP 4
- 4 potentialfreie Schaltausgänge 16 A/230 V
- Schaltausgänge parametrierbar als Jalousie- /Rollladenausgänge (max. 2)
- 4 analoge Ausgänge 0 – 10 V für Dimmfunktionen
- umfangreiche Logikfunktionen zur Verknüpfung aller Eingangsparameter
- UND/ODER-Verknüpfungen der Eingänge
- Zeitschaltfunktionen (Jahreszeitschaltuhr), mit Zufallsgenerator
- Smartphone-Bedienung per kostenloser R-Control App
- Schutzart: IP20
- Bauform: REG, 4 TE

| Art. Nr. | Hersteller | RB | RG | € p. Stk. |
|--------------|------------|----|----|-----------|
| N700 802 612 | Rutenbeck | RU | RV | 259,51 |



R-Control Plus Adapter NTC

- für R-Control Plus IP 8 und R-Control Plus IP 4
- zum Direktanschluss an einen R-Control Plus-Analogeingang
- mit Temperatursensor
- Auflösung: 1° C
- Auswertebereich: -25° C bis +70° C
- B-Wert 3435 K +/- 1 %
- 10 kΩ bei 25° C
- Anschlusslänge des Sensors: 600 mm
- Schutzart: IP20

| Art. Nr. | Hersteller | RB | RG | € p. Stk. |
|--------------|------------|----|----|-----------|
| N700 802 613 | Rutenbeck | RU | RV | 49,01 |

Sensoren Energiesmessung

Energie ist kostbar. Mit Sensoren zur Energiemessung werden Daten zur Beurteilung der Energieeffizienz erfasst. Das ermöglicht einen wirtschaftlichen und effizienten Einsatz.

Durch die Auswahl an verschiedenen Zählern und Stromwandlern ist für jeden Einsatz das passende Produkt vorhanden.

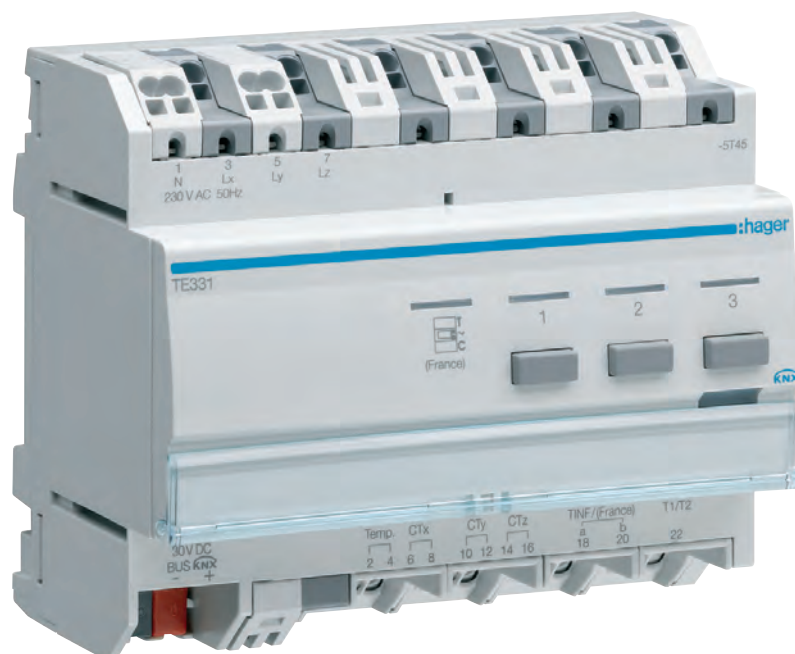



Zähler 1phasig MID 40A Direktmessung REG

- digitaler Wechselstromzähler
- Direkanschluss bis 40 A
- Spannungsmessbereich: 92 – 276 V
- Strommessbereich: 0,25 – 40 A
- Bauform: REG, 1 TE

| Art. Nr. | Hersteller | RB | RG | € p. Stk. |
|----------|------------|----|----|-----------|
| HECN140D | Hager | BR | 19 | 83,22 |

Zubehör

| Art. Nr. | Bezeichnung |
|----------|-------------------------------------|
| HTXF121 | KNX-Schnittstelle für Energiezähler |



Zähler 1phasig MID 40/80A Direktmessung REG

- Direkanschluss bis 40/80A
- digitaler Wechselstromzähler, geeicht
- misst Wirk- und Blindenergie in allen 4 Quadranten
- Eichung mit MID Beglaubigung
- 1 SO Ausgang, 1 Tarif
- Infrarot KNX Schnittstelle
- LCD-Display
- SO Schnittstelle: 1 – 1000 p/kWh
- Spannungsmessbereich: 92 – 276 V
- Strommessbereich: 0,25 – 40/80 A
- Bauform: REG, 1 TE

| Art. Nr. | Hersteller | Type | Stromstärke [A] | RB | RG | € p. Stk. |
|----------|------------|-------------------------------------|-----------------|----|----|-----------|
| HECP140D | Hager | mit SO Ausgang und IR Schnittstelle | 40A | BR | 19 | 106,28 |
| HECR140D | Hager | mit MOD-Bus Schnittstelle | 80A | BR | 19 | 179,28 |
| HECM140D | Hager | mit M-Bus Schnittstelle | 40A | BR | 19 | 179,28 |
| HECP180D | Hager | mit SO Ausgang und IR Schnittstelle | 80A | BR | 19 | 172,86 |
| HECR180D | Hager | mit MOD-Bus Schnittstelle | 80A | BR | 19 | 243,31 |
| HECM180D | Hager | mit M-Bus Schnittstelle | 40A | BR | 19 | 243,31 |

Zubehör

| Art. Nr. | Bezeichnung |
|----------|-------------------------------------|
| HTXF121 | KNX-Schnittstelle für Energiezähler |



Zähler 3phasig MID 80A Direktmessung REG

- Direktanschluss bis 80 A
- digitaler Drehstromzähler, geeicht
- misst Wirk- und Blindenergie in allen 4 Quadranten
- Eichung mit MID Beglaubigung
- 2 x S0 Impulseausgänge – 2 Tarife
- Infrarot KNX Schnittstelle
- LCD Display
- S0 Schnittstelle: 1 – 1000 p/kWh
- Spannungsmessbereich: 92 – 276 V
- Strommessbereich: 0,015 – 80 A
- Bauform: REG, 4 TE

| Art. Nr. | Hersteller | Type | RB | RG | € p. Stk. |
|----------|------------|-------------------------------------|----|----|-----------|
| HECP380D | Hager | mit S0 Ausgang und IR Schnittstelle | BR | 19 | 224,05 |
| HECR380D | Hager | mit MOD-Bus und IR Schnittstelle | BR | 19 | 320,38 |
| HECM380D | Hager | mit M-Bus und IR Schnittstelle | BR | 19 | 320,38 |

Zubehör

| Art. Nr. | Bezeichnung |
|----------|-------------------------------------|
| HTXF121 | KNX-Schnittstelle für Energiezähler |



Zähler 3phasig MID 125A Direktmessung REG

- Direktanschluss bis 125A
- digitaler Drehstromzähler, geeicht
- misst Wirk- und Blindenergie in allen 4 Quadranten
- Eichung mit MID Beglaubigung
- 2 S0 Ausgänge, 2 Tarife
- Infrarot KNX Schnittstelle
- LCD Display
- S0 Schnittstelle: 1 – 1000 p/kWh
- Spannungsmessbereich: 92 – 276 V
- Strommessbereich: 0,25 – 125 A
- Bauform: REG, 6 TE

| Art. Nr. | Hersteller | Type | RB | RG | € p. Stk. |
|----------|------------|-------------------------------------|----|----|-----------|
| HECP310D | Hager | mit S0 Ausgang und IR Schnittstelle | BR | 19 | 390,61 |
| HECR310D | Hager | mit MOD-Bus Schnittstelle | BR | 19 | 486,69 |
| HECM310D | Hager | mit M-Bus Schnittstelle | BR | 19 | 486,69 |

Zubehör

| Art. Nr. | Bezeichnung |
|----------|-------------------------------------|
| HTXF121 | KNX-Schnittstelle für Energiezähler |



Zähler 3phasig MID 5A Wandlermessung REG

- digitaler Drehstromzähler mit Wandlermessung
- für Wandlerverhältnis 1 A oder 5 A
- misst Wirk- und Blindenergie in allen 4 Quadranten
- Eichung mit MID Beglaubigung
- 2 x S0 Impulseausgänge – 2 Tarife
- Infrarot KNX Schnittstelle
- LCD Display
- S0 Schnittstelle: 1 – 1000 p/kWh
- Spannungsmessbereich: 92 – 276 V
- Strommessbereich: 0,015 – 80 A
- Frequenzmessbereich: 45 – 65 Hz
- Bauform: REG, 4 TE

| Art. Nr. | Hersteller | Type | RB | RG | € p. Stk. |
|----------|------------|-------------------------------------|----|----|-----------|
| HECP300C | Hager | mit S0 Ausgang und IR Schnittstelle | BR | 19 | 294,46 |
| HECR300C | Hager | mit MOD-Bus und IR Schnittstelle | BR | 19 | 416,46 |
| HECM300C | Hager | mit M-Bus und IR Schnittstelle | BR | 19 | 416,46 |

Zubehör

| Art. Nr. | Bezeichnung |
|----------|-------------------------------------|
| HTXF121 | KNX-Schnittstelle für Energiezähler |



KNX Schnittstelle für elektrische Energiezähler REG

- Anreihmodul für Hager Zähler
- Datenübertragung mittels IR Schnittstelle
- geeignet für 1phasig und 3phasigen Energiezähler
- Bauform: REG, 1 TE

| Art. Nr. | Hersteller | Type | RB | RG | € p. Stk. |
|----------|------------|------------------------------|----|----|-----------|
| HTXF121 | Hager | KNX-Bus Schnittstelle mit IR | BR | 19 | 116,25 |

Zubehör

| Art. Nr. | Bezeichnung |
|----------|---|
| HECA180D | Energiezähler 1phasig, direkt 80A |
| HECA180T | Energiezähler 1phasig, direkt 3x80A |
| HEVA300C | Energiezähler 3phasig f. Wandlerverh. 1A od. 5A |
| HECA310D | Energiezähler 3phasig, direkt 125A |
| HECA380D | Energiezähler 3phasig, direkt 80A |



Durchsteckstromwandler

- Genauigkeitsklasse: 1
- Sammelschiene: 30 x 10 mm
- Sekundärstrom: 5 A
- Primärstrom: 75 A - 250 A
- Kabeldurchlass: 20 mm
- Abmessung: 70 x 49,5 x 30 mm (HxBxT)

| Art. Nr. | Hersteller | Stromstärke [A] | RB | RG | € p. Stk. |
|-----------|------------|-----------------|----|----|-----------|
| HSRA00755 | Hager | 75 / 5A | BR | 19 | 57,62 |
| HSRA01005 | Hager | 100 / 5A | BR | 19 | 57,62 |
| HSRA01255 | Hager | 125 / 5A | BR | 19 | 57,62 |
| HSRA01505 | Hager | 150 / 5A | BR | 19 | 64,00 |
| HSRA02005 | Hager | 200 / 5A | BR | 19 | 64,00 |
| HSRA02505 | Hager | 250 / 5A | BR | 19 | 64,00 |



IP20



KNX Messwertgeber für 3 Stromkreise

- Erfassung der Leistungs-/Verbrauchsdaten für einzelne Phasen
- Erfassung der Gesamtleistung-/Verbrauchswerte
- flexible Datenerfassung durch Wandler
- Teil- und Gesamtzähler pro Erfassung
- Ausgabe von Spannung und Strom auf den Bus
- Betriebsspannung: 230 V DC
- Betriebsspannung über Bus: 21 – 32 V DC
- Strommessbereich (Min, Max): 0,2 / 90 A
- Bauform: REG, 6TE

| Art. Nr. | Hersteller | RB | RG | € p. Stk. |
|----------|------------|----|----|-----------|
| HTE332 | Hager | BR | 19 | 258,21 |



Stromwandler 1850-1A

- zum Anschluss an Messwertgeber
- Umwandlungsverhältnis: 1850A ; 1A - 0.72;3kV
- Strommessbereich (Min, Max): 0,2 / 90 A
- Vorkonfektionierte Leitung: ≈ 1 m

| Art. Nr. | Hersteller | RB | RG | € p. Stk. |
|----------|------------|----|----|-----------|
| HEK028 | Hager | BR | 19 | 32,48 |



KNX Impuls-Gateway

- zur Übertragung von Verbrauchsmessdaten wie Strom, Gas, Wasser oder Wärmemengen
- alternativ mit potenzialfreien Kontakt beschaltbar
- mit S0-Schnittstelle (Elektrischer Impulszähler, Betriebsstunden-Zähler, etc.)
- mit integriertem Busankoppler
- mit integrierter Batterie zur Datenspeicherung für 30 Tage
- mit Steckklemmen
- Betriebsspannung über Bus: 21 – 32 V DC
- Stromaufnahme Bus (Datentransfer): 6 mA
- Impulsdauer: 5 ms
- Bauform: Ap
- Maße: 85 x 150 35 mm (L x B x T)

| Art. Nr. | Hersteller | Ausführung | RB | RG | € p. Stk. |
|----------|------------|------------|----|----|-----------|
| HTXE771 | Hager | 1 Eingang | BR | 19 | 155,97 |
| HTXE773 | Hager | 3 Eingänge | BR | 19 | 209,73 |

Schalterprogramme

16 verschiedene Designlinien sind die Basis für eine unendliche Vielfalt an Stilen für jedes Ambiente. Sie ergänzen Altbau, unterstreichen Boho und Bauhaus, schaffen Atmosphäre im Landhaus und setzen Akzente zwischen Stahl und Glas.

Innerhalb der Designlinien stehen eine Fülle an Farben, Materialien und Oberflächen zur Auswahl, die wirkungsvoll kombiniert werden können. Auch die technischen Möglichkeiten sind nahezu unendlich: Ladebuchsen, Bewegungsmelder, Multimediatechnik und vieles mehr!



06

Seite

| | |
|---|-----|
| Berker S.1/B.3/B.7 | 148 |
| Berker Q.1/Q.3/Q.7 | 270 |
| Berker K.1/K.5 | 386 |
| Berker R.1/R.3/R.8 | 485 |
| Berker Serie 1930/Serie Glas/Serie R.classic | 556 |
| Berker TS | 604 |
| Feuchtrauminstallation Unterputz | 611 |
| Feuchtrauminstallation Aufputz W.1 | 697 |
| Feuchtrauminstallation Aufputz Druckguss IP44 | 758 |
| Trockeninstallation Aufputz | 764 |



S.1/B.x Schuko Steckdose

- Steckklemmen
- Nennspannung: 250 V AC
- Nennstrom: 16 A
- Bauform: Up

| Art. Nr. | Hersteller | Schalterprogramm | Farbe | RB | RG | € p. Stk. |
|----------|------------|------------------|--------------------|----|----|-----------|
| 47438982 | Berker | S.1 | weiß glänzend | BR | 11 | 6,70 |
| 47438989 | Berker | S.1/B.3/B.7 | polarweiß glänzend | BR | 11 | 6,70 |
| 47431909 | Berker | S.1/B.3/B.7 | polarweiß matt | BR | 11 | 6,70 |
| 47431606 | Berker | S.1/B.3/B.7 | anthrazit matt | BR | 03 | 8,10 |
| 47431404 | Berker | S.1/B.3/B.7 | alu matt | BR | 03 | 12,80 |



S.1/B.x Schuko Steckdose, erh. Berührungsschutz

- erhöhter Berührungsschutz
- Steckklemmen
- Nennspannung: 250 V AC
- Nennstrom: 16 A
- Bauform: Up

| Art. Nr. | Hersteller | Schalterprogramm | Farbe | RB | RG | € p. Stk. |
|----------|------------|------------------|--------------------|----|----|-----------|
| 47238982 | Berker | S.1 | weiß glänzend | BR | 01 | 9,40 |
| 47238989 | Berker | S.1/B.3/B.7 | polarweiß glänzend | BR | 01 | 9,40 |
| 47231909 | Berker | S.1/B.3/B.7 | polarweiß matt | BR | 01 | 9,40 |
| 47231606 | Berker | S.1/B.3/B.7 | anthrazit matt | BR | 03 | 10,60 |
| 47231404 | Berker | S.1/B.3/B.7 | alu matt | BR | 03 | 15,20 |

**S.1/B.x Schuko Steckdose, Schraubliftklemmen**

- Schraubliftklemmen
- Nennspannung: 250 V AC
- Nennstrom: 16 A
- Bauform: Up

| Art. Nr. | Hersteller | Schalterprogramm | Farbe | RB | RG | € p. Stk. |
|----------|------------|------------------|--------------------|----|----|-----------|
| 41438982 | Berker | S.1 | weiß glänzend | BR | 11 | 6,70 |
| 41438989 | Berker | S.1/B.3/B.7 | polarweiß glänzend | BR | 11 | 6,70 |
| 41431909 | Berker | S.1/B.3/B.7 | polarweiß matt | BR | 11 | 6,70 |
| 41431606 | Berker | S.1/B.3/B.7 | anthrazit matt | BR | 03 | 8,10 |
| 41431404 | Berker | S.1/B.3/B.7 | alu matt | BR | 03 | 12,80 |

**S.1/B.x Schuko Steckdose, erh. Berührungsschutz, Schraubliftklemmen**

- erhöhter Berührungsschutz
- Schraubliftklemmen
- Nennspannung: 250 V AC
- Nennstrom: 16 A
- Bauform: Up

| Art. Nr. | Hersteller | Schalterprogramm | Farbe | RB | RG | € p. Stk. |
|----------|------------|------------------|--------------------|----|----|-----------|
| 41238982 | Berker | S.1 | weiß glänzend | BR | 01 | 9,40 |
| 41238989 | Berker | S.1/B.3/B.7 | polarweiß glänzend | BR | 01 | 9,40 |
| 41231909 | Berker | S.1/B.3/B.7 | polarweiß matt | BR | 01 | 9,40 |
| 41231606 | Berker | S.1/B.3/B.7 | anthrazit matt | BR | 03 | 10,60 |
| 41231404 | Berker | S.1/B.3/B.7 | alu matt | BR | 03 | 15,80 |



S.1/B.x Schuko Steckdose, Beschriftungsfeld, erh. Berührungsschutz

- Beschriftungsfeld
- Beschriftungsfeldhöhe für P-touch Band 6 mm ausgelegt
- erhöhter Berührungsschutz
- Steckklemmen
- Nennspannung: 250 V AC
- Nennstrom: 16 A
- Bauform: Up

| Art. Nr. | Hersteller | Schalterprogramm | Farbe | RB | RG | € p. Stk. |
|----------|------------|------------------|--------------------|----|----|-----------|
| 47498982 | Berker | S.1 | weiß glänzend | BR | 01 | 13,30 |
| 47498989 | Berker | S.1/B.3/B.7 | polarweiß glänzend | BR | 01 | 13,30 |
| 47491909 | Berker | S.1/B.3/B.7 | polarweiß matt | BR | 01 | 13,30 |
| 47491606 | Berker | S.1/B.3/B.7 | anthrazit matt | BR | 03 | 14,60 |
| 47491404 | Berker | S.1/B.3/B.7 | alu matt | BR | 03 | 18,70 |



S.1/B.x Schuko Steckdose, Beschriftungsfeld, erh. Berührungsschutz, Schraubliftklemmen

- Beschriftungsfeld
- Beschriftungsfeldhöhe für P-touch Band 6 mm ausgelegt
- erhöhter Berührungsschutz
- Schraubliftklemmen
- Nennspannung: 250 V AC
- Nennstrom: 16 A
- Bauform: Up

| Art. Nr. | Hersteller | Schalterprogramm | Farbe | RB | RG | € p. Stk. |
|----------|------------|------------------|--------------------|----|----|-----------|
| 41498982 | Berker | S.1 | weiß glänzend | BR | 01 | 13,30 |
| 41498989 | Berker | S.1/B.3/B.7 | polarweiß glänzend | BR | 01 | 13,30 |
| 41491909 | Berker | S.1/B.3/B.7 | polarweiß matt | BR | 01 | 13,30 |
| 41491606 | Berker | S.1/B.3/B.7 | anthrazit matt | BR | 03 | 14,60 |
| 41491404 | Berker | S.1/B.3/B.7 | alu matt | BR | 03 | 18,70 |

**S.1/B.x Schuko Steckdose 45°**

- für diagonales Einstecken
- Steckklemmen
- Nennspannung: 250 V AC
- Nennstrom: 16 A
- Bauform: Up

| Art. Nr. | Hersteller | Schalterprogramm | Farbe | RB | RG | € p. Stk. |
|----------|------------|------------------|--------------------|----|----|-----------|
| 47278982 | Berker | S.1 | weiß glänzend | BR | 01 | 9,40 |
| 47278989 | Berker | S.1/B.3/B.7 | polarweiß glänzend | BR | 01 | 9,40 |
| 47271909 | Berker | S.1/B.3/B.7 | polarweiß matt | BR | 01 | 9,40 |
| 47271606 | Berker | S.1/B.3/B.7 | anthrazit matt | BR | 03 | 10,50 |
| 47271404 | Berker | S.1/B.3/B.7 | alu matt | BR | 03 | 15,00 |

**S.1/B.x Schuko Steckdose, LED, erh. Berührungsschutz, Schraubliftklemmen**

- erhöhter Berührungsschutz
- weißes LED-Orientierungslicht mit int. Helligkeitssensor
- Ausschaltelligkeit: ca. 4 lx
- Einschaltelligkeit: ca. 2 lx
- Schraubliftklemmen
- Nennspannung: 250 V AC
- Nennstrom: 16 A
- Bauform: Up

| Art. Nr. | Hersteller | Schalterprogramm | Farbe | RB | RG | € p. Stk. |
|----------|------------|------------------|--------------------|----|----|-----------|
| 41098982 | Berker | S.1 | weiß glänzend | BR | 01 | 73,00 |
| 41098989 | Berker | S.1/B.3/B.7 | polarweiß glänzend | BR | 01 | 73,00 |
| 41091909 | Berker | S.1/B.3/B.7 | polarweiß matt | BR | 01 | 73,00 |
| 41091606 | Berker | S.1/B.3/B.7 | anthrazit matt | BR | 03 | 75,30 |
| 41091404 | Berker | S.1/B.3/B.7 | alu matt | BR | 03 | 78,90 |



S.1/B.x Schuko Steckdose, Beschriftungsfeld

- Beschriftungsfeld
- Beschriftungsfeldhöhe für P-touch Band 6 mm ausgelegt
- Steckklemmen
- Nennspannung: 250 V AC
- Nennstrom: 16 A
- Bauform: Up

| Art. Nr. | Hersteller | Schalterprogramm | Farbe | RB | RG | € p. Stk. |
|----------|------------|------------------|--------------------|----|----|-----------|
| 47508982 | Berker | S.1 | weiß glänzend | BR | 01 | 10,80 |
| 47508989 | Berker | S.1/B.3/B.7 | polarweiß glänzend | BR | 01 | 10,80 |
| 47501909 | Berker | S.1/B.3/B.7 | polarweiß matt | BR | 01 | 10,80 |
| 47501606 | Berker | S.1/B.3/B.7 | anthrazit matt | BR | 03 | 12,20 |
| 47501404 | Berker | S.1/B.3/B.7 | alu matt | BR | 03 | 16,70 |



S.1/B.x Schuko Steckdose, LED, Beschriftung, erh. Berührungsschutz, Schraubliftklemmen

- Beschriftungsfeld
- Beschriftungsfeldhöhe für P-touch Band 6 mm ausgelegt
- erhöhter Berührungsschutz
- Kontroll-LED
- Schraubliftklemmen
- Nennspannung: 250 V AC
- Nennstrom: 16 A
- Bauform: Up

| Art. Nr. | Hersteller | Schalterprogramm | Farbe | RB | RG | € p. Stk. |
|----------|------------|------------------|--------------------|----|----|-----------|
| 41108982 | Berker | S.1 | weiß glänzend | BR | 01 | 31,30 |
| 41108989 | Berker | S.1/B.3/B.7 | polarweiß glänzend | BR | 01 | 31,30 |
| 41101909 | Berker | S.1/B.3/B.7 | polarweiß matt | BR | 01 | 31,30 |



S.1/B.x Schuko Steckdose, 2fach USB-Ladeport, Buchsen Typ A-A, 2,4 A, erh. Berührungsschutz

- erhöhter Berührungsschutz
- Steckklemmen
- 2fach USB-Ladeport Buchsen Typ A-A
- Laden von Tablets, Smartphones u. ä.
- Nennspannung: 250 V AC
- Nennstrom: 16 A
- Ausgangsstrom je Buchse max. 2,4 A
- Ausgangsstrom bei Betrieb beider Buchsen (gesamt): max. 2,4 A
- Bauform: Up

| Art. Nr. | Hersteller | Schalterprogramm | Farbe | RB | RG | € p. Stk. |
|----------|------------|------------------|--------------------|----|----|-----------|
| 48038982 | Berker | S.1 | weiß glänzend | BR | 04 | 77,50 |
| 48038989 | Berker | S.1/B.3/B.7 | polarweiß glänzend | BR | 04 | 77,50 |
| 48031909 | Berker | S.1/B.3/B.7 | polarweiß matt | BR | 04 | 77,50 |
| 48031606 | Berker | S.1/B.3/B.7 | anthrazit matt | BR | 04 | 80,20 |
| 48031404 | Berker | S.1/B.3/B.7 | alu matt | BR | 04 | 84,10 |

S.1/B.x Schuko Steckdose, 2fach USB-Ladeport, Buchsen Typ A-C, 3 A, erh. Berührungsschutz

- erhöhter Berührungsschutz
- Steckklemme
- 2fach USB-Ladeport Buchsen Typ A-C
- Laden von Tablets, Smartphones u. ä.
- Nennspannung: 250 V AC
- Nennstrom: 16 A
- Ausgangsstrom je Buchse Typ A 2,4 A, Typ C 3,0 A
- Ausgangsstrom bei Betrieb beider Buchsen (gesamt): max. 3,0 A
- Bauform: Up

| Art. Nr. | Hersteller | Schalterprogramm | Farbe | RB | RG | € p. Stk. |
|----------|------------|------------------|--------------------|----|----|-----------|
| 48048982 | Berker | S.1 | weiß glänzend | BR | 04 | 88,00 |
| 48048989 | Berker | S.1/B.3/B.7 | polarweiß glänzend | BR | 04 | 88,00 |
| 48041909 | Berker | S.1/B.3/B.7 | polarweiß matt | BR | 04 | 88,00 |
| 48041606 | Berker | S.1/B.3/B.7 | anthrazit matt | BR | 04 | 90,40 |
| 48041404 | Berker | S.1/B.3/B.7 | alu matt | BR | 04 | 93,90 |

S.1/B.x Schuko Steckdose, mit Abdeckplatte

- Steckklemmen
- Nennspannung: 250 V AC
- Nennstrom: 16 A
- Bauform: Up

| Art. Nr. | Hersteller | Schalterprogramm | Farbe | RB | RG | € p. Stk. |
|----------|------------|------------------|--------------------|----|----|-----------|
| 47428982 | Berker | S.1 | weiß glänzend | BR | 11 | 7,30 |
| 47428989 | Berker | S.1 | polarweiß glänzend | BR | 11 | 7,30 |
| 47429909 | Berker | S.1 | polarweiß matt | BR | 11 | 7,30 |
| 47429949 | Berker | S.1 | anthrazit matt | BR | 03 | 12,42 |
| 47429939 | Berker | S.1 | alu matt | BR | 03 | 21,23 |



S.1/B.x Schuko Steckdose, mit Abdeckplatte, erh. Berührungsschutz

- erhöhter Berührungsschutz
- Steckklemmen
- Nennspannung: 250 V AC
- Nennstrom: 16 A
- Bauform: Up

| Art. Nr. | Hersteller | Schalterprogramm | Farbe | RB | RG | € p. Stk. |
|----------|------------|------------------|--------------------|----|----|-----------|
| 47228982 | Berker | S.1 | weiß glänzend | BR | 01 | 9,80 |
| 47228989 | Berker | S.1 | polarweiß glänzend | BR | 01 | 9,80 |
| 47229909 | Berker | S.1 | polarweiß matt | BR | 01 | 9,80 |
| 47229949 | Berker | S.1 | anthrazit matt | BR | 03 | 14,85 |
| 47229939 | Berker | S.1 | alu matt | BR | 03 | 23,29 |

S.1 Schuko Steckdose 2fach mit Rahmen

- Steckklemmen
- ohne Spreizkrallen
- 2 x 1fach, durchverdrahtet
- 2fach Up-Dose oder Hohlwanddose
- Nennspannung: 250 V AC
- Nennstrom: 16 A
- Bauform: Up



| Art. Nr. | Hersteller | Schalterprogramm | Farbe | RB | RG | € p. Stk. |
|----------|------------|------------------|--------------------|----|----|-----------|
| 47208982 | Berker | S.1 | weiß glänzend | BR | 01 | 22,20 |
| 47208989 | Berker | S.1 | polarweiß glänzend | BR | 01 | 22,20 |
| 47209909 | Berker | S.1 | polarweiß matt | BR | 01 | 22,20 |
| 47209949 | Berker | S.1 | anthrazit matt | BR | 03 | 29,37 |
| 47209939 | Berker | S.1 | alu matt | BR | 03 | 42,38 |

S.1 Schuko Steckdose 3fach mit Abdeckplatte

- Steckklemmen
- ohne Spreizkrallen
- gemeinsamer Sockel
- 2fach Up-Dose oder Hohlwanddose
- Nennspannung: 250 V AC
- Nennstrom: 16 A
- Bauform: Up



| Art. Nr. | Hersteller | Schalterprogramm | Farbe | RB | RG | € p. Stk. |
|----------|------------|------------------|----------------|----|----|-----------|
| 47661909 | Berker | S.1 | polarweiß matt | BR | 01 | 30,30 |
| 47661949 | Berker | S.1 | anthrazit matt | BR | 03 | 39,96 |
| 47661939 | Berker | S.1 | alu matt | BR | 03 | 57,79 |

**S.1 Schuko Doppelsteckdose, mit Abdeckplatte, hoch**

- Klemm-/Schraubbefestigung
- Montage in 1fach Einbaudose
- Nennspannung: 250 V AC
- Nennstrom: 16 A
- Bauform: Up

| Art. Nr. | Hersteller | Schalterprogramm | Farbe | RB | RG | € p. Stk. |
|----------|------------|------------------|--------------------|----|----|-----------|
| 47748982 | Berker | S.1 | weiß glänzend | BR | 01 | 14,60 |
| 47748989 | Berker | S.1 | polarweiß glänzend | BR | 01 | 14,60 |
| 47741909 | Berker | S.1 | polarweiß matt | BR | 01 | 14,60 |
| 47741606 | Berker | S.1 | anthrazit matt | BR | 03 | 19,95 |
| 47741404 | Berker | S.1 | alu matt | BR | 03 | 28,95 |

**S.1 Schuko Doppelsteckdose, mit Abdeckplatte hoch, erh. Berührungsschutz**

- erhöhter Berührungsschutz
- Montage in 1fach Einbaudose
- Klemm-/Schraubbefestigung
- Nennspannung: 250 V AC
- Nennstrom: 16 A
- Bauform: Up

| Art. Nr. | Hersteller | Schalterprogramm | Farbe | RB | RG | € p. Stk. |
|----------|------------|------------------|--------------------|----|----|-----------|
| 47598982 | Berker | S.1 | weiß glänzend | BR | 01 | 20,40 |
| 47598989 | Berker | S.1 | polarweiß glänzend | BR | 01 | 20,40 |
| 47591909 | Berker | S.1 | polarweiß matt | BR | 01 | 20,40 |
| 47591606 | Berker | S.1 | anthrazit matt | BR | 03 | 24,64 |
| 47591404 | Berker | S.1 | alu matt | BR | 03 | 32,86 |

**S.1/B.x Schuko Steckdose, Klappd.**

- Klappdeckel arretiert beim Öffnen in Endstellung
- Aufdruck
- Steckklemmen
- Nennspannung: 250 V AC
- Nennstrom: 16 A
- Bauform: Up

| Art. Nr. | Hersteller | Schalterprogramm | Farbe | RB | RG | € p. Stk. |
|----------|------------|------------------|--------------------|----|----|-----------|
| 47518982 | Berker | S.1 | weiß glänzend | BR | 01 | 15,00 |
| 47518989 | Berker | S.1/B.3/B.7 | polarweiß glänzend | BR | 01 | 15,00 |
| 47511909 | Berker | S.1/B.3/B.7 | polarweiß matt | BR | 01 | 15,00 |



S.1/B.x Schuko Steckdose, Klappd., erh. Berührungsschutz, var. Einbaulage

- erhöhter Berührungsschutz
- Klappdeckel, arretiert beim Öffnen in Endstellung
- Aufdruck
- Einbaulage des Einsatzes in 45° Schritten wählbar
- Steckklemmen
- Nennspannung: 250 V AC
- Nennstrom: 16 A
- Bauform: Up

| Art. Nr. | Hersteller | Schalterprogramm | Farbe | RB | RG | € p. Stk. |
|----------|------------|------------------|--------------------|----|----|-----------|
| 47448982 | Berker | S.1 | weiß glänzend | BR | 01 | 17,10 |
| 47448989 | Berker | S.1/B.3/B.7 | polarweiß glänzend | BR | 01 | 17,10 |
| 47441909 | Berker | S.1/B.3/B.7 | polarweiß matt | BR | 01 | 17,10 |
| 47441606 | Berker | S.1/B.3/B.7 | anthrazit matt | BR | 03 | 18,30 |
| 47441404 | Berker | S.1/B.3/B.7 | alu matt | BR | 03 | 22,50 |

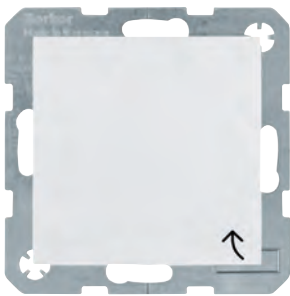

IP44



S.1/B.x Schuko Steckdose, Klappd., Steckklemmen, erh. Berührungsschutz

- erhöhter Berührungsschutz
- selbstschließender Klappdeckel
- Schutzart IP44 mit dem Dichtungsset möglich
- Aufdruck
- Steckklemmen
- Unterputz- und Hohlwandmontage
- Nennspannung: 250 V AC
- Nennstrom: 16 A
- Bauform: Up

| Art. Nr. | Hersteller | Schalterprogramm | Farbe | RB | RG | € p. Stk. |
|----------|------------|------------------|--------------------|----|----|-----------|
| 47248982 | Berker | S.1 | weiß glänzend | BR | 01 | 17,10 |
| 47248989 | Berker | S.1/B.3/B.7 | polarweiß glänzend | BR | 01 | 17,10 |
| 47241909 | Berker | S.1/B.3/B.7 | polarweiß matt | BR | 01 | 17,10 |
| 47241606 | Berker | S.1/B.3/B.7 | anthrazit matt | BR | 03 | 18,32 |
| 47241404 | Berker | S.1/B.3/B.7 | alu matt | BR | 03 | 22,55 |

Zubehör

| Art. Nr. | Bezeichnung |
|----------|---|
| 101089xx | Dichtungsset S.1 IP44 mit Flansch 1-3fach |



S.1/B.x Schuko Steckdose, Klappd., Beschriftungsfeld, erh. Berührungsschutz, var. Einbaulage

- erhöhter Berührungsschutz
- Beschriftungsfeld
- Beschriftungsfeldhöhe für P-touch Band 6 mm ausgelegt
- Klappdeckel, arretiert beim Öffnen in Endstellung
- Aufdruck
- Einbaulage des Einsatzes in 45° Schritten wählbar
- Steckklemmen
- Nennspannung: 250 V AC
- Nennstrom: 16 A
- Bauform: Up

| Art. Nr. | Hersteller | Schalterprogramm | Farbe | RB | RG | € p. Stk. |
|----------|------------|------------------|--------------------|----|----|-----------|
| 47468982 | Berker | S.1 | weiß glänzend | BR | 01 | 20,80 |
| 47468989 | Berker | S.1/B.3/B.7 | polarweiß glänzend | BR | 01 | 20,80 |
| 47461909 | Berker | S.1/B.3/B.7 | polarweiß matt | BR | 01 | 20,80 |
| 47461606 | Berker | S.1/B.3/B.7 | anthrazit matt | BR | 03 | 24,40 |
| 47461404 | Berker | S.1/B.3/B.7 | alu matt | BR | 03 | 26,00 |

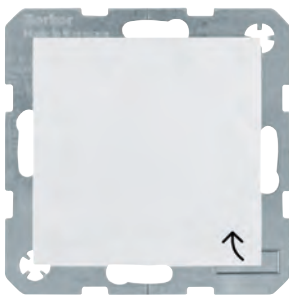

IP44



S.1/B.x Schuko Steckdose, Klappd., Steckklemmen

- selbstschließender Klappdeckel
- Schutzart IP44 mit dem Dichtungsset möglich
- Aufdruck
- Unterputz- und Hohlwandmontage
- Steckklemmen
- Nennspannung: 250 V AC
- Nennstrom: 16 A
- Bauform: Up

| Art. Nr. | Hersteller | Schalterprogramm | Farbe | RB | RG | € p. Stk. |
|----------|------------|------------------|--------------------|----|----|-----------|
| 47528982 | Berker | S.1 | weiß glänzend | BR | 01 | 15,00 |
| 47528989 | Berker | S.1/B.3/B.7 | polarweiß glänzend | BR | 01 | 15,00 |
| 47521909 | Berker | S.1/B.3/B.7 | polarweiß matt | BR | 01 | 15,00 |
| 47521606 | Berker | S.1/B.3/B.7 | anthrazit matt | BR | 03 | 15,97 |
| 47521404 | Berker | S.1/B.3/B.7 | alu matt | BR | 03 | 20,34 |

Zubehör

| Art. Nr. | Bezeichnung |
|----------|---|
| 101089xx | Dichtungsset S.1 IP44 mit Flansch 1-3fach |

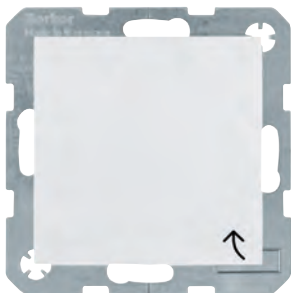

S.1/B.x Schuko Steckdose, Klappd., Schraubliftklemmen

- selbstschließender Klappdeckel
- Schutzart IP44 mit dem Dichtungsset möglich
- Aufdruck
- Unterputz- und Hohlwandmontage
- Schraubliftklemmen
- Nennspannung: 250 V AC
- Nennstrom: 16 A
- Bauform: Up

| Art. Nr. | Hersteller | Schalterprogramm | Farbe | RB | RG | € p. Stk. |
|----------|------------|------------------|--------------------|----|----|-----------|
| 41248982 | Berker | S.1 | weiß glänzend | BR | 01 | 15,00 |
| 41248989 | Berker | S.1/B.3/B.7 | polarweiß glänzend | BR | 01 | 15,58 |
| 41241909 | Berker | S.1/B.3/B.7 | polarweiß matt | BR | 01 | 15,00 |
| 41241606 | Berker | S.1/B.3/B.7 | anthrazit matt | BR | 03 | 15,97 |
| 41241404 | Berker | S.1/B.3/B.7 | alu matt | BR | 03 | 20,34 |

Zubehör

| Art. Nr. | Bezeichnung |
|----------|---|
| 101089xx | Dichtungsset S.1 IP44 mit Flansch 1-3fach |



S.1/B.x Schuko Steckdose, Klappd., Schraubliftklemmen, Schloss

- Klappdeckel
- Schloss - mit ungleichen Schließungen
- Ersatzschlüssel und andere Schließungen (max. 24) auf Anfrage
- Schraubliftklemmen
- Nennspannung: 250 V AC
- Nennstrom: 16 A
- Bauform: Up

| Art. Nr. | Hersteller | Schalterprogramm | Farbe | RB | RG | € p. Stk. |
|----------|------------|------------------|--------------------|----|----|-----------|
| 41638982 | Berker | S.1 | weiß glänzend | BR | 01 | 71,40 |
| 41638989 | Berker | S.1/B.3/B.7 | polarweiß glänzend | BR | 01 | 71,40 |
| 41631909 | Berker | S.1/B.3/B.7 | polarweiß matt | BR | 01 | 71,40 |
| 41631404 | Berker | S.1/B.3/B.7 | alu matt | BR | 03 | 74,10 |



S.1/B.x Schuko Steckdose, f. Spezialanw., Steckklemmen

- Einsatz farblich gekennzeichnet
- Steckklemmen
- Nennspannung: 250 V AC
- Nennstrom: 16 A
- Bauform: Up

| Art. Nr. | Hersteller | Schalterprogramm | Farbe | RB | RG | € p. Stk. |
|----------|------------|------------------|-----------------|----|----|-----------|
| 47438912 | Berker | S.1/B.3/B.7 | rot glänzend | BR | 03 | 13,80 |
| 47431912 | Berker | S.1/B.3/B.7 | rot matt | BR | 03 | 13,80 |
| 47438913 | Berker | S.1/B.3/B.7 | grün glänzend | BR | 03 | 13,80 |
| 47431913 | Berker | S.1/B.3/B.7 | grün matt | BR | 03 | 13,80 |
| 47438914 | Berker | S.1/B.3/B.7 | orange glänzend | BR | 03 | 13,80 |
| 47431914 | Berker | S.1/B.3/B.7 | orange matt | BR | 03 | 13,80 |



S.1/B.x Schuko Steckdose, Klappd., Steckklemmen, Schloss

- Klappdeckel
- Schloss - mit ungleichen Schließungen
- Ersatzschlüssel und andere Schließungen (max. 24) auf Anfrage
- Steckklemmen
- Nennspannung: 250 V AC
- Nennstrom: 16 A
- Bauform: Up

| Art. Nr. | Hersteller | Schalterprogramm | Farbe | RB | RG | € p. Stk. |
|----------|------------|------------------|--------------------|----|----|-----------|
| 47638982 | Berker | S.1 | weiß glänzend | BR | 01 | 71,40 |
| 47638989 | Berker | S.1/B.3/B.7 | polarweiß glänzend | BR | 01 | 71,40 |
| 47631909 | Berker | S.1/B.3/B.7 | polarweiß matt | BR | 01 | 71,40 |
| 47631606 | Berker | S.1/B.3/B.7 | anthrazit matt | BR | 03 | 72,90 |
| 47631404 | Berker | S.1/B.3/B.7 | alu matt | BR | 03 | 77,60 |

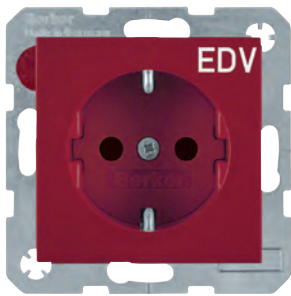

S.1/B.x Schuko Steckdose, f. Spezialanw., erh. Berührungsschutz, Aufdruck, Steckklemmen

- erhöhter Berührungsschutz
- Einsatz farblich gekennzeichnet
- Aufdruck
- Steckklemmen
- Nennspannung: 250 V AC
- Nennstrom: 16 A
- Bauform: Up

| Art. Nr. | Hersteller | Schalterprogramm | Farbe | Ausführung | RB | RG | € p. Stk. |
|----------|------------|------------------|-----------------|----------------|----|----|-----------|
| 47238922 | Berker | S.1/B.3/B.7 | rot glänzend | Aufdruck "EDV" | BR | 03 | 16,20 |
| 47231922 | Berker | S.1/B.3/B.7 | rot matt | Aufdruck "EDV" | BR | 03 | 16,20 |
| 47238903 | Berker | S.1/B.3/B.7 | grün glänzend | Aufdruck "SV" | BR | 03 | 16,20 |
| 47231903 | Berker | S.1/B.3/B.7 | grün matt | Aufdruck "SV" | BR | 03 | 16,20 |
| 47238907 | Berker | S.1/B.3/B.7 | orange glänzend | Aufdruck "ZSV" | BR | 03 | 16,20 |
| 47231907 | Berker | S.1/B.3/B.7 | orange matt | Aufdruck "ZSV" | BR | 03 | 16,20 |



S.1/B.x Schuko Steckdose, f. Spezialanw., erh. Berührungsschutz, Steckklemmen

- erhöhter Berührungsschutz
- Steckklemmen
- Nennspannung: 250 V AC
- Nennstrom: 16 A
- Bauform: Up

| Art. Nr. | Hersteller | Schalterprogramm | Farbe | RB | RG | € p. Stk. |
|----------|------------|------------------|-----------------|----|----|-----------|
| 47238914 | Berker | S.1/B.3/B.7 | orange glänzend | BR | 03 | 16,20 |
| 47231914 | Berker | S.1/B.3/B.7 | orange matt | BR | 03 | 16,20 |



S.1/B.x Schuko Steckdose, f. Spezialanw., Schraubliftklemmen

- Einsatz farblich gekennzeichnet
- Schraubliftklemmen
- Nennspannung: 250 V AC
- Nennstrom: 16 A
- Bauform: Up

| Art. Nr. | Hersteller | Schalterprogramm | Farbe | RB | RG | € p. Stk. |
|----------|------------|------------------|-----------------|----|----|-----------|
| 41438912 | Berker | S.1/B.3/B.7 | rot glänzend | BR | 03 | 13,80 |
| 41431912 | Berker | S.1/B.3/B.7 | rot matt | BR | 03 | 13,80 |
| 41438913 | Berker | S.1/B.3/B.7 | grün glänzend | BR | 03 | 13,80 |
| 41431913 | Berker | S.1/B.3/B.7 | grün matt | BR | 03 | 13,80 |
| 41438914 | Berker | S.1/B.3/B.7 | orange glänzend | BR | 03 | 13,80 |
| 41431914 | Berker | S.1/B.3/B.7 | orange matt | BR | 03 | 13,80 |



S.1/B.x Schuko Steckdose, f. Spezialanw., Aufdruck, Steckklemmen

- Einsatz farblich gekennzeichnet
- Aufdruck
- Steckklemmen
- Nennspannung: 250 V AC
- Nennstrom: 16 A
- Bauform: Up

| Art. Nr. | Hersteller | Schalterprogramm | Farbe | Ausführung | RB | RG | € p. Stk. |
|----------|------------|------------------|-----------------|----------------|----|----|-----------|
| 47438922 | Berker | S.1/B.3/B.7 | rot glänzend | Aufdruck "EDV" | BR | 03 | 15,69 |
| 47431922 | Berker | S.1/B.3/B.7 | rot matt | Aufdruck "EDV" | BR | 03 | 15,10 |
| 47438903 | Berker | S.1/B.3/B.7 | grün glänzend | Aufdruck "SV" | BR | 03 | 15,10 |
| 47431903 | Berker | S.1/B.3/B.7 | grün matt | Aufdruck "SV" | BR | 03 | 15,10 |
| 47438907 | Berker | S.1/B.3/B.7 | orange glänzend | Aufdruck "ZSV" | BR | 03 | 15,10 |
| 47431907 | Berker | S.1/B.3/B.7 | orange matt | Aufdruck "ZSV" | BR | 03 | 15,10 |



S.1/B.x Schuko Steckdose, f. Spezialanw., Beschriftungsfeld, Steckklemmen

- Beschriftungsfeld
- Beschriftungsfeldhöhe für P-touch Band 6 mm ausgelegt
- Einsatz farblich gekennzeichnet
- Steckklemmen
- Nennspannung: 250 V AC
- Nennstrom: 16 A
- Bauform: Up

| Art. Nr. | Hersteller | Schalterprogramm | Farbe | RB | RG | € p. Stk. |
|----------|------------|------------------|-----------------|----|----|-----------|
| 47508902 | Berker | S.1/B.3/B.7 | rot glänzend | BR | 03 | 17,70 |
| 47501902 | Berker | S.1/B.3/B.7 | rot matt | BR | 03 | 17,70 |
| 47508903 | Berker | S.1/B.3/B.7 | grün glänzend | BR | 03 | 17,70 |
| 47501903 | Berker | S.1/B.3/B.7 | grün matt | BR | 03 | 17,70 |
| 47508907 | Berker | S.1/B.3/B.7 | orange glänzend | BR | 03 | 17,70 |
| 47501907 | Berker | S.1/B.3/B.7 | orange matt | BR | 03 | 17,70 |



S.1/B.x Schuko Steckdose, f. Spezialanw., Aufdruck, Beschriftungsfeld, Steckklemmen

- Beschriftungsfeld
- Beschriftungsfeldhöhe für P-touch Band 6 mm ausgelegt
- Aufdruck
- Steckklemmen
- Nennspannung: 250 V AC
- Nennstrom: 16 A
- Bauform: Up

| Art. Nr. | Hersteller | Schalterprogramm | Farbe | Ausführung | RB | RG | € p. Stk. |
|----------|------------|------------------|-----------------|----------------|----|----|-----------|
| 47508915 | Berker | S.1/B.3/B.7 | rot glänzend | Aufdruck "EDV" | BR | 03 | 19,10 |
| 47501915 | Berker | S.1/B.3/B.7 | rot matt | Aufdruck "EDV" | BR | 03 | 19,10 |
| 47508913 | Berker | S.1/B.3/B.7 | grün glänzend | Aufdruck "SV" | BR | 03 | 19,10 |
| 47501913 | Berker | S.1/B.3/B.7 | grün matt | Aufdruck "SV" | BR | 03 | 19,10 |
| 47508914 | Berker | S.1/B.3/B.7 | orange glänzend | Aufdruck "ZSV" | BR | 03 | 19,10 |
| 47501914 | Berker | S.1/B.3/B.7 | orange matt | Aufdruck "ZSV" | BR | 03 | 19,10 |

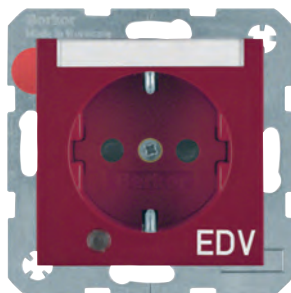

S.1/B.x Schuko Steckdose, f. Spezialanw., LED, Beschriftungsfeld, erh. Berührungsschutz

- Beschriftungsfeld
- Beschriftungsfeldhöhe für P-touch Band 6 mm ausgelegt
- erhöhter Berührungsschutz
- Kontroll-LED
- Schraubliftklemmen
- Nennspannung: 250 V AC
- Nennstrom: 16 A
- Bauform: Up

| Art. Nr. | Hersteller | Schalterprogramm | Farbe | Ausführung | RB | RG | € p. Stk. |
|----------|------------|------------------|-----------------|----------------|----|----|-----------|
| 41108915 | Berker | S.1/B.3/B.7 | rot glänzend | Aufdruck "EDV" | BR | 03 | 39,30 |
| 41108913 | Berker | S.1/B.3/B.7 | grün glänzend | Aufdruck "SV" | BR | 03 | 39,30 |
| 41108914 | Berker | S.1/B.3/B.7 | orange glänzend | Aufdruck "ZSV" | BR | 03 | 39,30 |
| 41101915 | Berker | S.1/B.3/B.7 | rot matt | Aufdruck "EDV" | BR | 03 | 39,30 |
| 41101913 | Berker | S.1/B.3/B.7 | grün matt | Aufdruck "SV" | BR | 03 | 39,30 |
| 41101914 | Berker | S.1/B.3/B.7 | orange matt | Aufdruck "ZSV" | BR | 03 | 39,30 |

**S.1/B.x Schuko Steckdose, Überspannungsschutz, Beschriftungsfeld, Schraubklemmen**

- Beschriftungsfeld
- Beschriftungsfeldhöhe für P-touch Band 6 mm ausgelegt
- Kontroll-LED für Betrieb/Fehler
- akustische Fehlermeldung
- Schraubklemmen
- Nennspannung: 250 V AC
- Nennstrom: 16 A
- Bauform: Up

| Art. Nr. | Hersteller | Schalterprogramm | Farbe | RB | RG | € p. Stk. |
|----------|------------|------------------|--------------------|----|----|-----------|
| 41088982 | Berker | S.1 | weiß glänzend | BR | 04 | 218,40 |
| 41088989 | Berker | S.1/B.3/B.7 | polarweiß glänzend | BR | 04 | 218,40 |
| 41081909 | Berker | S.1/B.3/B.7 | polarweiß matt | BR | 04 | 218,40 |
| 41081606 | Berker | S.1/B.3/B.7 | anthrazit matt | BR | 04 | 219,50 |
| 41081404 | Berker | S.1/B.3/B.7 | alu matt | BR | 04 | 222,20 |
| 41088962 | Berker | S.1/B.3/B.7 | rot glänzend | BR | 04 | 225,00 |
| 41081962 | Berker | S.1/B.3/B.7 | rot matt | BR | 04 | 225,00 |

**S.1/B.x Schuko Steckdose, FI-Schutzschalter, erh. Berührungsschutz**

- erhöhter Berührungsschutz
- Steckklemmen
- Nennspannung: 250 V AC
- Nennstrom: 16 A
- Typ A für Wechsel- und pulsierende Gleichströme
- Bemessung-Fehlerstrom: 30 mA
- Kurzschlussfestigkeit (bei Vorsicherung 20 AgL): 3 kA
- Bauform: Up

| Art. Nr. | Hersteller | Schalterprogramm | Farbe | RB | RG | € p. Stk. |
|----------|------------|------------------|--------------------|----|----|-----------|
| 47088982 | Berker | S.1 | weiß glänzend | BR | 02 | 207,20 |
| 47088989 | Berker | S.1/B.3/B.7 | polarweiß glänzend | BR | 02 | 207,20 |
| 47081909 | Berker | S.1/B.3/B.7 | polarweiß matt | BR | 02 | 207,20 |



FI-Schutzschalter mit Steckklemmen

- zum Schutz von nachgeschalteten Verbrauchern
- mit Klemm-/Schraubbefestigung
- mit Steckklemmen
- für Unterputz- und Hohlwandmontage
- Nennspannung: 250 V AC
- Nennstrom: 16 A
- Typ A für Wechsel- und pulsierende Gleichströme
- Bemessung Fehlerstrom: 30 mA
- Kurzschlussfestigkeit (bei Vorsicherung 20 AgL): 3 kA
- Bauform: Up

| Art. Nr. | Hersteller | RB | RG | € p. Stk. |
|----------|------------|----|----|-----------|
| 284401 | Berker | BR | 02 | 188,20 |

Zubehör

| Art. Nr. | Bezeichnung |
|----------------|---|
| 1496xxx | Zentralstück 50 x 50 mm für FI-Schutzschalter |
| 1109xx, 1108xx | Zwischenring für Zentralplatte |



Zentralstück 50 x 50 mm, FI-Schutzschalter

- Achtung! Nur mit Adapterring für Zentralstück 50 x 50 mm des Programms zu verwenden.

| Art. Nr. | Hersteller | Farbe | RB | RG | € p. Stk. |
|----------|------------|--------------------|----|----|-----------|
| 14961909 | Berker | polarweiß matt | BR | 02 | 4,95 |
| 14961606 | Berker | anthrazit matt | BR | 02 | 7,60 |
| 14961404 | Berker | alu matt, lackiert | BR | 02 | 11,60 |

Zubehör

| Art. Nr. | Bezeichnung |
|----------------|--------------------------------|
| 284401 | FI-Schutzschalter Up |
| 1109xx, 1108xx | Zwischenring für Zentralplatte |

**S.1/B.x Steckdose ohne Schutzkontakt**

- 2-polig
- Steckklemmen
- ohne Spreizkrallen
- für Schraubbefestigung
- Nennspannung: 250 V AC
- Nennstrom: 16 A
- Bauform: Up

| Art. Nr. | Hersteller | Schalterprogramm | Farbe | RB | RG | € p. Stk. |
|------------|------------|------------------|--------------------|----|----|-----------|
| 6167038982 | Berker | S.1 | weiß glänzend | BR | 01 | 7,30 |
| 6167038989 | Berker | S.1/B.3/B.7 | polarweiß glänzend | BR | 01 | 7,30 |
| 6167031909 | Berker | S.1/B.3/B.7 | polarweiß matt | BR | 01 | 7,30 |

**S.1/B.x Steckdose ohne Schutzkontakt, erh. Berührungsschutz**

- erhöhter Berührungsschutz
- 2-polig
- Steckklemmen
- ohne Spreizkrallen
- für Schraubbefestigung
- Nennspannung: 250 V AC
- Nennstrom: 16 A
- Bauform: Up

| Art. Nr. | Hersteller | Schalterprogramm | Farbe | RB | RG | € p. Stk. |
|------------|------------|------------------|----------------|----|----|-----------|
| 6167331909 | Berker | S.1/B.3/B.7 | polarweiß matt | BR | 01 | 10,20 |
| 6167331606 | Berker | S.1/B.3/B.7 | anthrazit matt | BR | 03 | 12,90 |
| 6167331404 | Berker | S.1/B.3/B.7 | alu matt | BR | 03 | 16,90 |

**S.1/B.x Steckdose, Schuko-Stift, erh. Berührungsschutz, Steckklemmen**

- erhöhter Berührungsschutz
- 2-polig + Erde
- Steckklemmen
- Nennspannung: 250 V AC
- Nennstrom: 16 A
- Bauform: Up

| Art. Nr. | Hersteller | Schalterprogramm | Farbe | RB | RG | € p. Stk. |
|------------|------------|------------------|--------------------|----|----|-----------|
| 6768768982 | Berker | S.1 | weiß glänzend | BR | 01 | 11,70 |
| 6768768989 | Berker | S.1/B.3/B.7 | polarweiß glänzend | BR | 01 | 11,70 |
| 6768761909 | Berker | S.1/B.3/B.7 | polarweiß matt | BR | 01 | 11,70 |
| 6768761606 | Berker | S.1/B.3/B.7 | anthrazit matt | BR | 03 | 12,80 |
| 6768761404 | Berker | S.1/B.3/B.7 | alu matt | BR | 03 | 16,90 |



S.1/B.x Steckdose, Schuko-Stift, erh. Berührungsschutz, Schraubliftklemmen

- erhöhter Berührungsschutz
- 2-polig + Erde
- Schraubliftklemmen
- Nennspannung: 250 V AC
- Nennstrom: 16 A
- Bauform: Up

| Art. Nr. | Hersteller | Schalterprogramm | Farbe | RB | RG | € p. Stk. |
|------------|------------|------------------|--------------------|----|----|-----------|
| 6765768982 | Berker | S.1 | weiß glänzend | BR | 01 | 11,70 |
| 6765761909 | Berker | S.1/B.3/B.7 | polarweiß matt | BR | 01 | 11,70 |
| 6765768989 | Berker | S.1/B.3/B.7 | polarweiß glänzend | BR | 01 | 12,30 |
| 6765761606 | Berker | S.1/B.3/B.7 | anthrazit matt | BR | 03 | 12,80 |
| 6765761404 | Berker | S.1/B.3/B.7 | alu matt | BR | 03 | 16,90 |



S.1/B.x Steckdose, Schuko-Stift, LED, erh. Berührungsschutz, Schraubliftklemmen

- erhöhter Berührungsschutz
- weißes LED-Orientierungslicht mit int. Helligkeitssensor
- Ausschalthelligkeit: ca. 4 lx
- Einschalthelligkeit: ca. 2 lx
- Schraubliftklemmen
- Nennspannung: 250 V AC
- Nennstrom: 16 A
- Bauform: Up

| Art. Nr. | Hersteller | Schalterprogramm | Farbe | RB | RG | € p. Stk. |
|------------|------------|------------------|--------------------|----|----|-----------|
| 6765108982 | Berker | S.1 | weiß glänzend | BR | 01 | 78,26 |
| 6765108989 | Berker | S.1/B.3/B.7 | polarweiß glänzend | BR | 01 | 75,20 |
| 6765101909 | Berker | S.1/B.3/B.7 | polarweiß matt | BR | 01 | 75,20 |
| 6765101606 | Berker | S.1/B.3/B.7 | anthrazit matt | BR | 03 | 76,20 |
| 6765101404 | Berker | S.1/B.3/B.7 | alu matt | BR | 03 | 80,40 |



S.1/B.x Steckdose, Schuko-Stift, Kontroll-LED, erh. Berührungsschutz, Schraubliftklemmen

- erhöhter Berührungsschutz
- 2-polig + Erde
- Kontroll-LED
- Schraubliftklemmen
- Nennspannung: 250 V AC
- Nennstrom: 16 A
- Bauform: Up

| Art. Nr. | Hersteller | Schalterprogramm | Farbe | RB | RG | € p. Stk. |
|------------|------------|------------------|--------------------|----|----|-----------|
| 6765098982 | Berker | S.1 | weiß glänzend | BR | 01 | 29,90 |
| 6765098989 | Berker | S.1/B.3/B.7 | polarweiß glänzend | BR | 01 | 29,90 |
| 6765091909 | Berker | S.1/B.3/B.7 | polarweiß matt | BR | 01 | 29,90 |

**S.1/B.x Steckdose, Schuko-Stift, f. Spezialanw., erh. Berührungsschutz, Steckklemmen**

- erhöhter Berührungsschutz
- 2-polig + Erde
- Einsatz farblich gekennzeichnet
- Steckklemmen
- Nennspannung: 230 V AC
- Nennstrom: 16A
- Bauform: Up

| Art. Nr. | Hersteller | Schalterprogramm | Farbe | RB | RG | € p. Stk. |
|------------|------------|------------------|--------------|----|----|-----------|
| 6768768962 | Berker | S.1/B.3/B.7 | rot glänzend | BR | 03 | 17,90 |
| 6768760062 | Berker | S.1/B.3/B.7 | rot matt | BR | 03 | 17,90 |
| 6768760063 | Berker | S.1/B.3/B.7 | grün matt | BR | 03 | 17,90 |

**S.1/B.x Steckdose, Schuko-Stift, f. Spezialanw., erh. Berührungsschutz, Schraubflitklemmen**

- erhöhter Berührungsschutz
- 2-polig + Erde
- Einsatz farblich gekennzeichnet
- Schraubflitklemmen
- Nennspannung: 250 V AC
- Nennstrom: 16 A
- Bauform: Up

| Art. Nr. | Hersteller | Schalterprogramm | Farbe | RB | RG | € p. Stk. |
|------------|------------|------------------|---------------|----|----|-----------|
| 6765768962 | Berker | S.1/B.3/B.7 | rot glänzend | BR | 03 | 17,90 |
| 6765760062 | Berker | S.1/B.3/B.7 | rot matt | BR | 03 | 17,90 |
| 6765768963 | Berker | S.1/B.3/B.7 | grün glänzend | BR | 03 | 17,90 |
| 6765760063 | Berker | S.1/B.3/B.7 | grün matt | BR | 03 | 17,90 |

**S.1/B.x Steckdose, Schuko-Stift, f. Spezialanw., LED, erh. Berührungsschutz**

- erhöhter Berührungsschutz
- Kontroll-LED
- 2-polig + Erde
- Einsatz farblich gekennzeichnet
- Schraubflitklemmen
- Nennspannung: 250 V AC
- Nennstrom: 16 A
- Bauform: Up

| Art. Nr. | Hersteller | Schalterprogramm | Farbe | RB | RG | € p. Stk. |
|------------|------------|------------------|-----------------|----|----|-----------|
| 6765098915 | Berker | S.1/B.3/B.7 | rot glänzend | BR | 03 | 36,20 |
| 6765091915 | Berker | S.1/B.3/B.7 | rot matt | BR | 03 | 36,20 |
| 6765098913 | Berker | S.1/B.3/B.7 | grün glänzend | BR | 03 | 36,20 |
| 6765091913 | Berker | S.1/B.3/B.7 | grün matt | BR | 03 | 36,20 |
| 6765098914 | Berker | S.1/B.3/B.7 | orange glänzend | BR | 03 | 36,20 |
| 6765091914 | Berker | S.1/B.3/B.7 | orange matt | BR | 03 | 36,20 |



S.1/B.x Steckdose, Schuko-Stift, Klappd., Steckklemmen, Schloss

- Klappdeckel
- Schloss - mit ungleichen Schließungen
- Ersatzschlüssel und andere Schließungen (max. 24) auf Anfrage
- Steckklemmen
- Nennspannung: 250 V AC
- Nennstrom: 16 A
- Bauform: Up

| Art. Nr. | Hersteller | Schalterprogramm | Farbe | RB | RG | € p. Stk. |
|------------|------------|------------------|--------------------|----|----|-----------|
| 6768118982 | Berker | S.1 | weiß glänzend | BR | 01 | 76,90 |
| 6768118989 | Berker | S.1/B.3/B.7 | polarweiß glänzend | BR | 01 | 76,90 |
| 6768111909 | Berker | S.1/B.3/B.7 | polarweiß matt | BR | 01 | 76,90 |
| 6768111606 | Berker | S.1/B.3/B.7 | anthrazit matt | BR | 03 | 78,10 |
| 6768111404 | Berker | S.1/B.3/B.7 | alu matt | BR | 03 | 82,30 |



S.1/B.x Steckdose, Schuko-Stift, Klappd., Schraubliftklemmen, Schloss

- Klappdeckel
- Schloss - mit ungleichen Schließungen
- Ersatzschlüssel und andere Schließungen (max. 24) auf Anfrage
- 2-polig + Erde
- Schraubliftklemmen
- Nennspannung: 250 V AC
- Nennstrom: 16 A
- Bauform: Up

| Art. Nr. | Hersteller | Schalterprogramm | Farbe | RB | RG | € p. Stk. |
|------------|------------|------------------|--------------------|----|----|-----------|
| 6765118982 | Berker | S.1 | weiß glänzend | BR | 01 | 76,90 |
| 6765118989 | Berker | S.1/B.3/B.7 | polarweiß glänzend | BR | 01 | 76,90 |
| 6765111909 | Berker | S.1/B.3/B.7 | polarweiß matt | BR | 01 | 76,90 |
| 6765111606 | Berker | S.1/B.3/B.7 | anthrazit matt | BR | 03 | 78,10 |
| 6765111404 | Berker | S.1/B.3/B.7 | alu matt | BR | 03 | 82,30 |

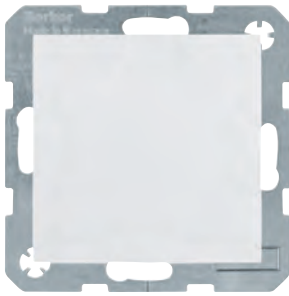

IP44



S.1/B.x Steckdose, Schuko-Stift, Steckklemmen, Steckdosensysteme International

- Aufdruck
- Schutzart IP44 mit dem Dichtungsset möglich
- Steckklemmen
- Nennspannung: 250 V AC
- Nennstrom: 16 A
- Bauform: Up

| Art. Nr. | Hersteller | Schalterprogramm | Farbe | RB | RG | € p. Stk. |
|------------|------------|------------------|--------------------|----|----|-----------|
| 6768778982 | Berker | S.1 | weiß glänzend | BR | 01 | 22,20 |
| 6768778989 | Berker | S.1/B.3/B.7 | polarweiß glänzend | BR | 01 | 22,20 |
| 6768771909 | Berker | S.1/B.3/B.7 | polarweiß matt | BR | 01 | 22,20 |
| 6768771606 | Berker | S.1/B.3/B.7 | anthrazit matt | BR | 03 | 22,63 |
| 6768771404 | Berker | S.1/B.3/B.7 | alu matt | BR | 03 | 27,74 |

Zubehör

| Art. Nr. | Bezeichnung |
|----------|---|
| 101089xx | Dichtungsset S.1 IP44 mit Flansch 1-3fach |

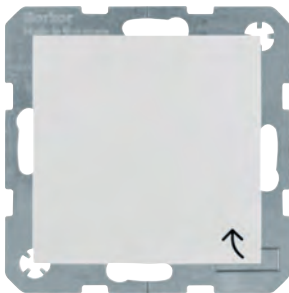

IP44



S.1/B.x Steckdose, Schuko-Stift, Schraubliftklemmen, Steckdosensysteme International

- zufallender Klappdeckel
- Aufdruck
- 2-polig + Erde
- Schutzart IP44 mit dem Dichtungsset möglich
- Schraubliftklemme
- Nennspannung: 250 V AC
- Nennstrom: 16 A
- Bauform: Up

| Art. Nr. | Hersteller | Schalterprogramm | Farbe | RB | RG | € p. Stk. |
|------------|------------|------------------|--------------------|----|----|-----------|
| 6765778982 | Berker | S.1 | weiß glänzend | BR | 01 | 22,20 |
| 6765778989 | Berker | S.1/B.3/B.7 | polarweiß glänzend | BR | 01 | 22,20 |
| 6765771909 | Berker | S.1/B.3/B.7 | polarweiß matt | BR | 01 | 22,20 |
| 6765771606 | Berker | S.1/B.3/B.7 | anthrazit matt | BR | 03 | 22,63 |
| 6765771404 | Berker | S.1/B.3/B.7 | alu matt | BR | 03 | 26,44 |

Zubehör

| Art. Nr. | Bezeichnung |
|----------|---|
| 101089xx | Dichtungsset S.1 IP44 mit Flansch 1-3fach |



Steckdose BRITISH Std., Schutzkontakt, abschaltbar, erh. Berührungs., Schraubkl.

- erhöhter Berührungsschutz
- abschaltbar
- 2-polig + Erde
- für Schraubbefestigung
- Schraubklemmen
- ohne Spreizkrallen
- Nennspannung: 250 V AC
- Nennstrom: 13 A
- Bauform: Up

| Art. Nr. | Hersteller | Farbe | RB | RG | € p. Stk. |
|----------|------------|--------------------|----|----|-----------|
| 53420219 | Berker | polarweiß glänzend | BR | 01 | 41,30 |
| 53420216 | Berker | anthrazit matt | BR | 03 | 42,80 |

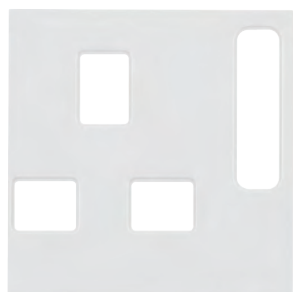

S.1/B.x Zentralstück für Steckdosen BRITISH STANDARD

- Zentralstück für Steckdosen BRITISH STANDARD

| Art. Nr. | Hersteller | Schalterprogramm | Farbe | RB | RG | € p. Stk. |
|------------|------------|------------------|--------------------|----|----|-----------|
| 3313078982 | Berker | S.1 | weiß glänzend | BR | 01 | 10,30 |
| 3313078989 | Berker | S.1/B.3/B.7 | polarweiß glänzend | BR | 01 | 10,30 |
| 3313079909 | Berker | S.1/B.3/B.7 | polarweiß matt | BR | 01 | 10,30 |
| 3313071606 | Berker | S.1/B.3/B.7 | anthrazit matt | BR | 03 | 18,20 |
| 3313071404 | Berker | S.1/B.3/B.7 | alu matt | BR | 03 | 37,00 |

Zubehör

| Art. Nr. | Bezeichnung |
|----------|---------------------------------------|
| 5342021x | SSD Einsatz m. Schutzkontakt Br. Std. |

**S.1/B.x NEMA 5-15 R USA/CANADA Steckdose, Schraubklemmen**

- nicht UL-zertifiziert
- Schraubklemmen
- ohne Spreizkrallen
- Nennspannung: 125 V AC
- Nennstrom: 15 A
- Bauform: Up

| Art. Nr. | Hersteller | Schalterprogramm | Farbe | RB | RG | € p. Stk. |
|----------|------------|------------------|--------------------|----|----|-----------|
| 41668982 | Berker | S.1 | weiß glänzend | BR | 01 | 50,20 |
| 41668989 | Berker | S.1/B.3/B.7 | polarweiß glänzend | BR | 01 | 50,20 |
| 41661909 | Berker | S.1/B.3/B.7 | polarweiß matt | BR | 01 | 50,20 |

**S.1/B.x NEMA 5-20 R USA/CANADA Steckdose, Schraubklemmen**

- nicht UL-zertifiziert
- Schraubklemmen
- ohne Spreizkrallen
- Nennspannung: 125 V AC
- Nennstrom: 20 A
- Bauform: Up

| Art. Nr. | Hersteller | Schalterprogramm | Farbe | RB | RG | € p. Stk. |
|----------|------------|------------------|--------------------|----|----|-----------|
| 41688982 | Berker | S.1 | weiß glänzend | BR | 01 | 55,80 |
| 41688989 | Berker | S.1/B.3/B.7 | polarweiß glänzend | BR | 01 | 55,80 |
| 41681909 | Berker | S.1/B.3/B.7 | polarweiß matt | BR | 01 | 55,80 |

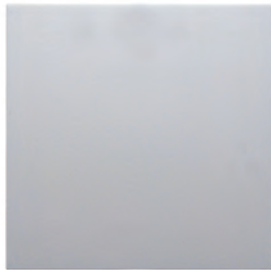

S.1/B.x Wippe

- für Wipptaster und Wippschalter 1fach

| Art. Nr. | Hersteller | Schalterprogramm | Farbe | RB | RG | € p. Stk. |
|----------|------------|------------------|--------------------|----|----|-----------|
| 16208982 | Berker | S.1 | weiß glänzend | BR | 11 | 3,90 |
| 16208989 | Berker | S.1/B.3/B.7 | polarweiß glänzend | BR | 11 | 3,90 |
| 16201909 | Berker | S.1/B.3/B.7 | polarweiß matt | BR | 11 | 3,90 |
| 16201606 | Berker | S.1/B.3/B.7 | anthrazit matt | BR | 03 | 4,55 |
| 16201404 | Berker | S.1/B.3/B.7 | alu matt | BR | 03 | 7,80 |

Zubehör

| Art. Nr. | Bezeichnung |
|-------------------------------|-------------------------|
| 3036xx, 3037, 5031xx | Schalter |
| 3035xx, 303808, 5035xx, 503xx | Taster |
| 503601 | Taster, runder Tragring |



S.1/B.x Wippe anschraubbar

- für Wippschalter und Wipptaster 1fach
- mit Abdeckstopfen für Anschraubung

| Art. Nr. | Hersteller | Schalterprogramm | Farbe | RB | RG | € p. Stk. |
|----------|------------|------------------|----------------|----|----|-----------|
| 15701909 | Berker | S.1/B.3/B.7 | polarweiß matt | BR | 01 | 6,90 |
| 15701606 | Berker | S.1/B.3/B.7 | anthrazit matt | BR | 03 | 7,30 |
| 15701404 | Berker | S.1/B.3/B.7 | alu matt | BR | 03 | 10,50 |

Zubehör

| Art. Nr. | Bezeichnung |
|-------------------------------|-------------------------|
| 3036xx, 3037, 5031xx | Schalter |
| 3035xx, 303808, 5035xx, 503xx | Taster |
| 503601 | Taster, runder Tragring |

**S.1/B.x Wippe, Beschriftungsfeld**

- Beschriftungsfeld
- Beschriftungsfeldhöhe für P-touch Band 6 mm ausgelegt.
- für Wipptaster und Wippschalter 1fach

| Art. Nr. | Hersteller | Schalterprogramm | Farbe | RB | RG | € p. Stk. |
|----------|------------|------------------|--------------------|----|----|-----------|
| 16268982 | Berker | S.1 | weiß glänzend | BR | 01 | 8,00 |
| 16268989 | Berker | S.1/B.3/B.7 | polarweiß glänzend | BR | 01 | 8,00 |
| 16261909 | Berker | S.1/B.3/B.7 | polarweiß matt | BR | 01 | 8,00 |
| 16261606 | Berker | S.1/B.3/B.7 | anthrazit matt | BR | 03 | 8,40 |
| 16261404 | Berker | S.1/B.3/B.7 | alu matt | BR | 03 | 11,40 |

Zubehör

| Art. Nr. | Bezeichnung |
|-------------------------------|-------------|
| 3036xx, 3037, 5031xx | Schalter |
| 3035xx, 303808, 5035xx, 503xx | Taster |

**S.1/B.x Wippe mit Linse**

- für Wipptaster und Wippschalter 1fach
- für Beleuchtung und Kontrollschaltung
- rote Linse
- mit 5 beiliegenden Linsen
- Beleuchtung durch Glimmaggregat möglich

| Art. Nr. | Hersteller | Schalterprogramm | Farbe | RB | RG | € p. Stk. |
|----------|------------|------------------|--------------------|----|----|-----------|
| 16218982 | Berker | S.1 | weiß glänzend | BR | 11 | 5,20 |
| 16218989 | Berker | S.1/B.3/B.7 | polarweiß glänzend | BR | 11 | 5,20 |
| 16211909 | Berker | S.1/B.3/B.7 | polarweiß matt | BR | 11 | 5,20 |
| 16211606 | Berker | S.1/B.3/B.7 | anthrazit matt | BR | 03 | 6,00 |
| 16211404 | Berker | S.1/B.3/B.7 | alu matt | BR | 03 | 9,00 |

Zubehör

| Art. Nr. | Bezeichnung |
|--------------------------------|-------------------------|
| 3036xx, 3037, 5031xx | Schalter |
| 3035xx, 303808, 5035xx, 503xx | Taster |
| 503601 | Taster, runder Tragring |
| 1675xx, 1676xx, 1687xx, 1686xx | Beleuchtungsaggregate |



S.1/B.x Wippe, Linse, Beschriftungsfeld

- Beschriftungsfeld
- Beschriftungsfeldhöhe für P-touch Band 6 mm ausgelegt
- für Wipptaster und Wippschalter 1fach
- für Beleuchtung und Kontrollschaltung
- rote Linse
- mit 5 beiliegenden Linsen
- Beleuchtung durch Glimmaggregat möglich

| Art. Nr. | Hersteller | Schalterprogramm | Farbe | RB | RG | € p. Stk. |
|----------|------------|------------------|--------------------|----|----|-----------|
| 16288982 | Berker | S.1 | weiß glänzend | BR | 01 | 9,20 |
| 16288989 | Berker | S.1/B.3/B.7 | polarweiß glänzend | BR | 01 | 9,20 |
| 16281909 | Berker | S.1/B.3/B.7 | polarweiß matt | BR | 01 | 9,20 |
| 16281606 | Berker | S.1/B.3/B.7 | anthrazit matt | BR | 03 | 9,60 |
| 16281404 | Berker | S.1/B.3/B.7 | alu matt | BR | 03 | 12,80 |

Zubehör

| Art. Nr. | Bezeichnung |
|--------------------------------|-----------------------|
| 3036xx, 3037, 5031xx | Schalter |
| 3035xx, 303808, 5035xx, 503xx | Taster |
| 1675xx, 1676xx, 1687xx, 1686xx | Beleuchtungsaggregate |



S.1/B.x Wippe, Linse, großes Beschriftungsfeld

- großes Beschriftungsfeld
- Beschriftungsfeld (B x H) ≈ 50,8 x 25,5 mm
- für Wipptaster und Wippschalter 1fach
- für Beleuchtung und Kontrollschaltung
- rote Linse
- mit 5 beiliegenden Linsen
- Beleuchtung durch Glimmaggregat möglich

| Art. Nr. | Hersteller | Schalterprogramm | Farbe | RB | RG | € p. Stk. |
|----------|------------|------------------|--------------------|----|----|-----------|
| 16968982 | Berker | S.1 | weiß glänzend | BR | 01 | 9,20 |
| 16968989 | Berker | S.1/B.3/B.7 | polarweiß glänzend | BR | 01 | 9,20 |
| 16961909 | Berker | S.1/B.3/B.7 | polarweiß matt | BR | 01 | 9,20 |
| 16961606 | Berker | S.1/B.3/B.7 | anthrazit matt | BR | 03 | 9,60 |
| 16961404 | Berker | S.1/B.3/B.7 | alu matt | BR | 03 | 12,80 |

Zubehör

| Art. Nr. | Bezeichnung |
|--------------------------------|-----------------------|
| 3036xx, 3037, 5031xx | Schalter |
| 3035xx, 303808, 5035xx, 503xx | Taster |
| 1675xx, 1676xx, 1687xx, 1686xx | Beleuchtungsaggregate |

**S.1/B.x Wippe, anschaubar mit Linse**

- für Wipptaster und Wippschalter 1fach
- mit Abdeckstopfen für Anschraubung
- für Beleuchtung und Kontrollschaltung
- rote Linse
- mit 5 beiliegenden Linsen
- Beleuchtung durch Glimmaggregat möglich

| Art. Nr. | Hersteller | Schalterprogramm | Farbe | RB | RG | € p. Stk. |
|----------|------------|------------------|----------------|----|----|-----------|
| 15721909 | Berker | S.1/B.3/B.7 | polarweiß matt | BR | 01 | 8,40 |
| 15721606 | Berker | S.1/B.3/B.7 | anthrazit matt | BR | 03 | 8,80 |
| 15721404 | Berker | S.1/B.3/B.7 | alu matt | BR | 03 | 11,90 |

Zubehör

| Art. Nr. | Bezeichnung |
|--------------------------------|-----------------------|
| 3036xx, 3037, 5031xx | Schalter |
| 3035xx, 303808, 5035xx, 503xx | Taster |
| 1675xx, 1676xx, 1687xx, 1686xx | Beleuchtungsaggregate |

**S.1/B.x Wippe, mehrpoliger Schalter, Aufdruck "0"**

- passend für mehrpolige Wippschalter

| Art. Nr. | Hersteller | Schalterprogramm | Farbe | RB | RG | € p. Stk. |
|----------|------------|------------------|--------------------|----|----|-----------|
| 16228982 | Berker | S.1 | weiß glänzend | BR | 01 | 5,20 |
| 16228989 | Berker | S.1/B.3/B.7 | polarweiß glänzend | BR | 01 | 5,20 |
| 16221909 | Berker | S.1/B.3/B.7 | polarweiß matt | BR | 01 | 5,20 |
| 16221606 | Berker | S.1/B.3/B.7 | anthrazit matt | BR | 03 | 6,00 |
| 16221404 | Berker | S.1/B.3/B.7 | alu matt | BR | 03 | 9,00 |

Zubehör

| Art. Nr. | Bezeichnung |
|------------------------|-------------|
| 3032, 303212xx, 303303 | Schalter |

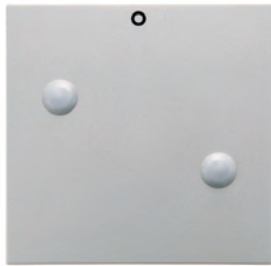

S.1/B.x Wippe, mehrpoliger Schalter, Aufdruck "0", anschraubbar

- passend für mehrpolige Wippschalter
- mit Abdeckstopfen für Anschraubung

| Art. Nr. | Hersteller | Schalterprogramm | Farbe | RB | RG | € p. Stk. |
|----------|------------|------------------|----------------|----|----|-----------|
| 15731909 | Berker | S.1/B.3/B.7 | polarweiß matt | BR | 01 | 8,40 |
| 15731606 | Berker | S.1/B.3/B.7 | anthrazit matt | BR | 03 | 8,80 |
| 15731404 | Berker | S.1/B.3/B.7 | alu matt | BR | 03 | 11,90 |

Zubehör

| Art. Nr. | Bezeichnung |
|------------------------|-------------|
| 3032, 303212xx, 303303 | Schalter |

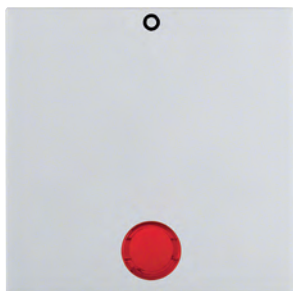

S.1/B.x Wippe, mehrpolige Schalter, Linse, Aufdruck „0“

- passend für mehrpolige Wippschalter
- für Beleuchtung und Kontrollschaltung
- rote Linse
- Beleuchtung durch Glimmaggregat möglich

| Art. Nr. | Hersteller | Schalterprogramm | Farbe | RB | RG | € p. Stk. |
|----------|------------|------------------|--------------------|----|----|-----------|
| 16248982 | Berker | S.1 | weiß glänzend | BR | 01 | 6,80 |
| 16248989 | Berker | S.1/B.3/B.7 | polarweiß glänzend | BR | 01 | 6,80 |
| 16241909 | Berker | S.1/B.3/B.7 | polarweiß matt | BR | 01 | 6,80 |
| 16241606 | Berker | S.1/B.3/B.7 | anthrazit matt | BR | 03 | 7,30 |
| 16241404 | Berker | S.1/B.3/B.7 | alu matt | BR | 03 | 10,90 |

Zubehör

| Art. Nr. | Bezeichnung |
|--------------------------------|-----------------------|
| 3032, 303212xx, 303303 | Schalter |
| 1675xx, 1676xx, 1687xx, 1686xx | Beleuchtungsaggregate |

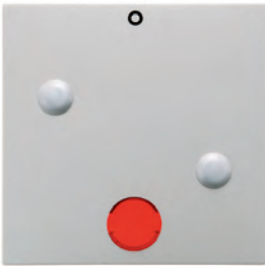
**S.1/B.x Wippe, mehrpoliger Schalter, Linse, Aufdruck "0", anschraubbar**

- passend für mehrpolige Wippschalter
- mit Abdeckstopfen für Anschraubung
- für Beleuchtung und Kontrollschaltung
- rote Linse
- Beleuchtung durch Glimmaggregat möglich

| Art. Nr. | Hersteller | Schalterprogramm | Farbe | RB | RG | € p. Stk. |
|----------|------------|------------------|----------------|----|----|-----------|
| 15771909 | Berker | S.1/B.3/B.7 | polarweiß matt | BR | 01 | 9,60 |
| 15771606 | Berker | S.1/B.3/B.7 | anthrazit matt | BR | 03 | 10,20 |
| 15771404 | Berker | S.1/B.3/B.7 | alu matt | BR | 03 | 13,20 |

Zubehör

| Art. Nr. | Bezeichnung |
|--------------------------------|-----------------------|
| 3032, 303212xx, 303303 | Schalter |
| 1675xx, 1676xx, 1687xx, 1686xx | Beleuchtungsaggregate |

**S.1/B.x Serienwippe**

- für Serientaster und Serienschalter

| Art. Nr. | Hersteller | Schalterprogramm | Farbe | RB | RG | € p. Stk. |
|----------|------------|------------------|--------------------|----|----|-----------|
| 16238982 | Berker | S.1 | weiß glänzend | BR | 01 | 7,40 |
| 16238989 | Berker | S.1/B.3/B.7 | polarweiß glänzend | BR | 01 | 7,40 |
| 16231909 | Berker | S.1/B.3/B.7 | polarweiß matt | BR | 01 | 7,40 |
| 16231606 | Berker | S.1/B.3/B.7 | anthrazit matt | BR | 03 | 8,00 |
| 16231404 | Berker | S.1/B.3/B.7 | alu matt | BR | 03 | 11,00 |

Zubehör

| Art. Nr. | Bezeichnung |
|-------------------------------|--------------------------|
| 3035xx, 303808, 5035xx, 503xx | Taster |
| 503404 | Gruppen-Serientaster |
| 503808 | Serientaster, 2 Wechsler |
| 503808xx | Serientaster/Schalter |



S.1/B.x Serienwippe, anschraubbar

- für Serientaster und Serienschalter
- mit Abdeckstopfen für Anschraubung

| Art. Nr. | Hersteller | Schalterprogramm | Farbe | RB | RG | € p. Stk. |
|----------|------------|------------------|----------------|----|----|-----------|
| 15711909 | Berker | S.1/B.3/B.7 | polarweiß matt | BR | 01 | 10,30 |
| 15711606 | Berker | S.1/B.3/B.7 | anthrazit matt | BR | 03 | 10,80 |
| 15711404 | Berker | S.1/B.3/B.7 | alu matt | BR | 03 | 13,80 |

Zubehör

| Art. Nr. | Bezeichnung |
|-------------------------------|--------------------------|
| 3035xx, 303808, 5035xx, 503xx | Taster |
| 503404 | Gruppen-Serientaster |
| 503808 | Serientaster, 2 Wechsler |
| 503808xx | Serientaster/Schalter |



S.1/B.x Serienwippe, Linse

- für Serientaster und Serienschalter
- für Beleuchtung und Kontrollschaltung
- rote Linse
- Beleuchtung durch Glimmaggregat möglich

| Art. Nr. | Hersteller | Schalterprogramm | Farbe | RB | RG | € p. Stk. |
|----------|------------|------------------|--------------------|----|----|-----------|
| 16278982 | Berker | S.1 | weiß glänzend | BR | 01 | 10,30 |
| 16278989 | Berker | S.1/B.3/B.7 | polarweiß glänzend | BR | 01 | 10,30 |
| 16271909 | Berker | S.1/B.3/B.7 | polarweiß matt | BR | 01 | 10,30 |
| 16271606 | Berker | S.1/B.3/B.7 | anthrazit matt | BR | 03 | 11,11 |
| 16271404 | Berker | S.1/B.3/B.7 | alu matt | BR | 03 | 14,27 |

Zubehör

| Art. Nr. | Bezeichnung |
|-------------------------------|--------------------------|
| 3035xx, 303808, 5035xx, 503xx | Taster |
| 503404 | Gruppen-Serientaster |
| 503808 | Serientaster, 2 Wechsler |
| 503808xx | Serientaster/Schalter |
| 1675xx, 1676xx, 1687xx | Beleuchtungsaggregate |

**S.1/B.x Zentralstück für Zugschalter/-taster**

- für Zugtaster und Zugschalter
- Klemmbefestigung

| Art. Nr. | Hersteller | Schalterprogramm | Farbe | RB | RG | € p. Stk. |
|----------|------------|------------------|--------------------|----|----|-----------|
| 11468982 | Berker | S.1 | weiß glänzend | BR | 01 | 6,50 |
| 11468989 | Berker | S.1/B.3/B.7 | polarweiß glänzend | BR | 01 | 6,50 |
| 11461909 | Berker | S.1/B.3/B.7 | polarweiß matt | BR | 01 | 6,50 |
| 11461606 | Berker | S.1/B.3/B.7 | anthrazit matt | BR | 03 | 9,30 |
| 11461404 | Berker | S.1/B.3/B.7 | alu matt | BR | 03 | 13,10 |

Zubehör

| Art. Nr. | Bezeichnung |
|--------------|----------------------|
| 3966, 395619 | Zug-Schalter/-Taster |

**S.1/B.x Zentralstück für Schlüsselschalter/-taster**

- für Schlüsselschalter/-taster 1fach und 2fach
- für DIN Halbzylinder

| Art. Nr. | Hersteller | Schalterprogramm | Farbe | RB | RG | € p. Stk. |
|----------|------------|------------------|--------------------|----|----|-----------|
| 15078982 | Berker | S.1 | weiß glänzend | BR | 04 | 9,70 |
| 15078989 | Berker | S.1/B.3/B.7 | polarweiß glänzend | BR | 04 | 9,70 |
| 15071909 | Berker | S.1/B.3/B.7 | polarweiß matt | BR | 04 | 9,70 |
| 15071606 | Berker | S.1/B.3/B.7 | anthrazit matt | BR | 04 | 13,10 |
| 15071404 | Berker | S.1/B.3/B.7 | alu matt | BR | 04 | 18,20 |

Zubehör

| Art. Nr. | Bezeichnung |
|------------------------|----------------------------|
| 382610, 383620, 385620 | Schlüssel-Schalter/-Taster |
| 1818xx | Schließzylinder |



S.1/B.x Zentralstück für Drehdimmer/Drehpotenziometer mit Regulierknopf

- Regulierknopf für Drehdimmer
- für 1 – 10 V Drehdimmer
- für DALI Drehpotenziometer
- Schutzart IP44 mit dem Dichtungsset möglich

| Art. Nr. | Hersteller | Schalterprogramm | Farbe | RB | RG | € p. Stk. |
|----------|------------|------------------|--------------------|----|----|-----------|
| 11378982 | Berker | S.1 | weiß glänzend | BR | 04 | 6,90 |
| 11378989 | Berker | S.1/B.3/B.7 | polarweiß glänzend | BR | 04 | 6,90 |
| 11371909 | Berker | S.1/B.3/B.7 | polarweiß matt | BR | 04 | 6,90 |
| 11371606 | Berker | S.1/B.3/B.7 | anthrazit matt | BR | 04 | 13,50 |
| 11371404 | Berker | S.1/B.3/B.7 | alu matt | BR | 04 | 16,20 |

Zubehör

| Art. Nr. | Bezeichnung |
|------------|---|
| 28xx, 29xx | Drehdimmer/Drehpotenziometer |
| 101089xx | Dichtungsset S.1 IP44 mit Flansch 1-3fach |



S.1/B.x Abdeckplatte für Drehdimmer/Drehpotenziometer

- Regulierknopf für Drehdimmer
- für 1 – 10 V Drehdimmer
- für DALI Drehpotenziometer

| Art. Nr. | Hersteller | Schalterprogramm | Farbe | RB | RG | € p. Stk. |
|----------|------------|------------------|--------------------|----|----|-----------|
| 11308982 | Berker | S.1 | weiß glänzend | BR | 04 | 6,90 |
| 11308989 | Berker | S.1/B.3/B.7 | polarweiß glänzend | BR | 04 | 6,90 |
| 11309909 | Berker | S.1/B.3/B.7 | polarweiß matt | BR | 04 | 6,90 |
| 11309949 | Berker | S.1/B.3/B.7 | anthrazit matt | BR | 04 | 14,12 |
| 11309939 | Berker | S.1/B.3/B.7 | alu matt | BR | 04 | 16,93 |

Zubehör

| Art. Nr. | Bezeichnung |
|------------|------------------------------|
| 28xx, 29xx | Drehdimmer/Drehpotenziometer |

**S.1/B.x Wippe 3fach**

- für Ausschalter 3fach

| Art. Nr. | Hersteller | Schalterprogramm | Farbe | RB | RG | € p. Stk. |
|----------|------------|------------------|--------------------|----|----|-----------|
| 16658982 | Berker | S.1 | weiß glänzend | BR | 01 | 10,70 |
| 16658989 | Berker | S.1/B.3/B.7 | polarweiß glänzend | BR | 01 | 10,70 |
| 16651909 | Berker | S.1/B.3/B.7 | polarweiß matt | BR | 01 | 10,70 |
| 16651606 | Berker | S.1/B.3/B.7 | anthrazit matt | BR | 03 | 13,67 |
| 16651404 | Berker | S.1/B.3/B.7 | alu matt | BR | 03 | 16,03 |

Zubehör

| Art. Nr. | Bezeichnung |
|----------|------------------------|
| 633023 | Wippschalter 3fach Aus |



IP44

**S.1/B.x Wippe, Befestigungsstück**

- für Wipptaster und Wippschalter 1fach
- Schutzart IP44 mit dem Dichtungsset möglich

| Art. Nr. | Hersteller | Schalterprogramm | Farbe | RB | RG | € p. Stk. |
|----------|------------|------------------|--------------------|----|----|-----------|
| 16298982 | Berker | S.1 | weiß glänzend | BR | 01 | 3,90 |
| 16298989 | Berker | S.1/B.3/B.7 | polarweiß glänzend | BR | 01 | 5,47 |
| 16291909 | Berker | S.1/B.3/B.7 | polarweiß matt | BR | 01 | 3,90 |
| 16291606 | Berker | S.1/B.3/B.7 | anthrazit matt | BR | 03 | 7,14 |
| 16291404 | Berker | S.1/B.3/B.7 | alu matt | BR | 03 | 7,73 |

Zubehör

| Art. Nr. | Bezeichnung |
|-------------------------------|---|
| 3036xx, 3037, 5031xx | Schalter |
| 3035xx, 303808, 5035xx, 503xx | Taster |
| 503601 | Taster, runder Tragring |
| 101089xx | Dichtungsset S.1 IP44 mit Flansch 1-3fach |



IP44



S.1/B.x Wippe Befestigungsstück, Linse

- für Wipptaster und Wippschalter 1fach
- für Beleuchtung und Kontrollschaltung
- rote Linse
- mit 5 beiliegenden Linsen
- Beleuchtung durch Glimmaggregat möglich
- Schutzart IP44 mit dem Dichtungsset möglich

| Art. Nr. | Hersteller | Schalterprogramm | Farbe | RB | RG | € p. Stk. |
|----------|------------|------------------|--------------------|----|----|-----------|
| 16298992 | Berker | S.1 | weiß glänzend | BR | 01 | 5,20 |
| 16298999 | Berker | S.1/B.3/B.7 | polarweiß glänzend | BR | 01 | 5,20 |
| 16291919 | Berker | S.1/B.3/B.7 | polarweiß matt | BR | 01 | 5,20 |
| 16291616 | Berker | S.1/B.3/B.7 | anthrazit matt | BR | 03 | 5,99 |
| 16291414 | Berker | S.1/B.3/B.7 | alu matt | BR | 03 | 9,00 |

Zubehör

| Art. Nr. | Bezeichnung |
|-------------------------------|---|
| 3036xx, 3037, 5031xx | Schalter |
| 3035xx, 303808, 5035xx, 503xx | Taster |
| 101089xx | Dichtungsset S.1 IP44 mit Flansch 1-3fach |



IP44



S.1/B.x Wippe, Befestigungsstück, Aufdruck "0"

- passend für mehrpolige Wippschalter
- Schutzart IP44 mit dem Dichtungsset möglich

| Art. Nr. | Hersteller | Schalterprogramm | Farbe | RB | RG | € p. Stk. |
|----------|------------|------------------|--------------------|----|----|-----------|
| 16298972 | Berker | S.1 | weiß glänzend | BR | 01 | 5,20 |
| 16298979 | Berker | S.1/B.3/B.7 | polarweiß glänzend | BR | 01 | 5,20 |
| 16291929 | Berker | S.1/B.3/B.7 | polarweiß matt | BR | 01 | 5,20 |
| 16291626 | Berker | S.1/B.3/B.7 | anthrazit matt | BR | 03 | 5,99 |
| 16291424 | Berker | S.1/B.3/B.7 | alu matt | BR | 03 | 9,00 |

Zubehör

| Art. Nr. | Bezeichnung |
|------------------------|---|
| 3032, 303212xx, 303303 | Schalter |
| 101089xx | Dichtungsset S.1 IP44 mit Flansch 1-3fach |

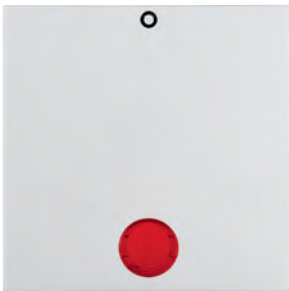

IP44

**S.1/B.x Wippe, Befestigungsstück, Linse, Aufdruck "0"**

- passend für mehrpolige Wippschalter
- für Beleuchtung und Kontrollschaltung
- rote Linse
- Beleuchtung durch Glimmaggregat möglich
- Schutzart IP44 mit dem Dichtungsset möglich

| Art. Nr. | Hersteller | Schalterprogramm | Farbe | RB | RG | € p. Stk. |
|----------|------------|------------------|--------------------|----|----|-----------|
| 16298962 | Berker | S.1 | weiß glänzend | BR | 01 | 6,80 |
| 16298969 | Berker | S.1/B.3/B.7 | polarweiß glänzend | BR | 01 | 6,80 |
| 16291939 | Berker | S.1/B.3/B.7 | polarweiß matt | BR | 01 | 6,80 |
| 16291636 | Berker | S.1/B.3/B.7 | anthrazit matt | BR | 03 | 7,34 |
| 16291434 | Berker | S.1/B.3/B.7 | alu matt | BR | 03 | 10,43 |

Zubehör

| Art. Nr. | Bezeichnung |
|------------------------|---|
| 3032, 303212xx, 303303 | Schalter |
| 101089xx | Dichtungsset S.1 IP44 mit Flansch 1-3fach |

**S.1/B.x Treppenhaustaster komplett ohne Lampe, Schraubklemmen**

- Schraubklemmen
- Schließer
- ohne Glimmlampe
- mit Einsatz, Rahmen, Zentralstück und rotem Tasterknopf
- Nennspannung: 250 V AC
- Taststrom: 2 A
- Bauform: Up

| Art. Nr. | Hersteller | Schalterprogramm | Farbe | RB | RG | € p. Stk. |
|----------|------------|------------------|--------------------|----|----|-----------|
| 51018982 | Berker | S.1 | weiß glänzend | BR | 01 | 27,80 |
| 51018989 | Berker | S.1/B.3/B.7 | polarweiß glänzend | BR | 01 | 27,80 |
| 51019909 | Berker | S.1/B.3/B.7 | polarweiß matt | BR | 01 | 27,80 |

Zubehör

| Art. Nr. | Bezeichnung |
|----------|----------------|
| 1601 | Glimmlampe E10 |



S.1/B.x Wippe mit Pfeilen

- für Gruppen-Serientaster
- Klemmbefestigung
- Schutzart IP44 mit dem Dichtungsset möglich

| Art. Nr. | Hersteller | Schalterprogramm | Farbe | RB | RG | € p. Stk. |
|----------|------------|------------------|--------------------|----|----|-----------|
| 16208912 | Berker | S.1 | weiß glänzend | BR | 01 | 5,20 |
| 16208919 | Berker | S.1/B.3/B.7 | polarweiß glänzend | BR | 01 | 5,20 |
| 16201919 | Berker | S.1/B.3/B.7 | polarweiß matt | BR | 01 | 5,20 |
| 16201616 | Berker | S.1/B.3/B.7 | anthrazit matt | BR | 03 | 6,00 |
| 16201414 | Berker | S.1/B.3/B.7 | alu matt | BR | 03 | 9,00 |

Zubehör

| Art. Nr. | Bezeichnung |
|----------|---|
| 503404 | Gruppen-Serientaster |
| 101089xx | Dichtungsset S.1 IP44 mit Flansch 1-3fach |



S.1/B.x Wippe 2fach mit Pfeile je Wippe

- für Jalousie-Serienschalter/-taster
- mit Aufdruck
- Klemmbefestigung

| Art. Nr. | Hersteller | Schalterprogramm | Farbe | RB | RG | € p. Stk. |
|----------|------------|------------------|--------------------|----|----|-----------|
| 16258982 | Berker | S.1 | weiß glänzend | BR | 01 | 10,30 |
| 16258989 | Berker | S.1/B.3/B.7 | polarweiß glänzend | BR | 01 | 10,30 |
| 16251909 | Berker | S.1/B.3/B.7 | polarweiß matt | BR | 01 | 10,30 |
| 16251606 | Berker | S.1/B.3/B.7 | anthrazit matt | BR | 03 | 10,70 |
| 16251404 | Berker | S.1/B.3/B.7 | alu matt | BR | 03 | 13,70 |

Zubehör

| Art. Nr. | Bezeichnung |
|----------------|--------------------------|
| 303520, 503520 | Jal.-Wippschalter/Taster |

**S.1/B.x Wippe 2fach mit Pfeilen je Wippe**

- für Jalousie-Serienschalter/-taster
- mit Aufdruck
- Klemmbefestigung

| Art. Nr. | Hersteller | Schalterprogramm | Farbe | RB | RG | € p. Stk. |
|----------|------------|------------------|--------------------|----|----|-----------|
| 16448982 | Berker | S.1 | weiß glänzend | BR | 01 | 10,68 |
| 16448989 | Berker | S.1/B.3/B.7 | polarweiß glänzend | BR | 01 | 10,30 |
| 16441909 | Berker | S.1/B.3/B.7 | polarweiß matt | BR | 01 | 10,30 |
| 16441606 | Berker | S.1/B.3/B.7 | anthrazit matt | BR | 03 | 10,70 |
| 16441404 | Berker | S.1/B.3/B.7 | alu matt | BR | 03 | 13,70 |

Zubehör

| Art. Nr. | Bezeichnung |
|----------|----------------------|
| 503404 | Gruppen-Serientaster |

**S.1/B.x Zentralstück mit Drehknopf für Jalousie-Drehschalter**

- passend zu Jalousiedrehschalter 1-polig und 2-polig
- Schraubbefestigung
- mit Aufdruck

| Art. Nr. | Hersteller | Schalterprogramm | Farbe | RB | RG | € p. Stk. |
|------------|------------|------------------|--------------------|----|----|-----------|
| 1080898200 | Berker | S.1 | weiß glänzend | BR | 01 | 8,20 |
| 1080898900 | Berker | S.1/B.3/B.7 | polarweiß glänzend | BR | 01 | 8,20 |
| 1080190900 | Berker | S.1/B.3/B.7 | polarweiß matt | BR | 01 | 8,20 |
| 1080160600 | Berker | S.1/B.3/B.7 | anthrazit matt | BR | 03 | 12,70 |
| 1080140400 | Berker | S.1/B.3/B.7 | alu matt | BR | 03 | 18,20 |

Zubehör

| Art. Nr. | Bezeichnung |
|----------------|-------------------|
| 384103, 384203 | Jal.-Drehschalter |



S.1/B.x Zentralstück mit Schloss für Jalousieschalter, 0-Stellung abziehbar

- passend zu Jalousiedrehschalter 1-polig und 2-polig Tastfunktion
- Schloss und Tast-Rast-Funktion
- Schlüssel in 0-Stellung abziehbar
- mit Aufdruck
- Schraubbefestigung

| Art. Nr. | Hersteller | Schalterprogramm | Farbe | RB | RG | € p. Stk. |
|------------|------------|------------------|--------------------|----|----|-----------|
| 1081898200 | Berker | S.1 | weiß glänzend | BR | 01 | 63,10 |
| 1081898900 | Berker | S.1/B.3/B.7 | polarweiß glänzend | BR | 01 | 63,10 |
| 1081190900 | Berker | S.1/B.3/B.7 | polarweiß matt | BR | 01 | 63,10 |
| 1081160600 | Berker | S.1/B.3/B.7 | anthrazit matt | BR | 03 | 65,70 |
| 1081140400 | Berker | S.1/B.3/B.7 | alu matt | BR | 03 | 71,20 |

Zubehör

| Art. Nr. | Bezeichnung |
|----------------|---------------------------------------|
| 385103, 385203 | Jal.-Schalter f.Zentralst. m. Schloss |



S.1/B.x Zentralstück mit Schloss für Jalousieschalter, 3-Stellungen abziehbar

- passend zu Jalousiedrehschalter 1-polig und 2-polig Tastfunktion
- Schloss und Tast-Rast-Funktion
- Schlüssel in 3-Stellungen abziehbar
- mit Aufdruck
- Schraubbefestigung

| Art. Nr. | Hersteller | Schalterprogramm | Farbe | RB | RG | € p. Stk. |
|------------|------------|------------------|--------------------|----|----|-----------|
| 1082898200 | Berker | S.1 | weiß glänzend | BR | 01 | 63,10 |
| 1082898900 | Berker | S.1/B.3/B.7 | polarweiß glänzend | BR | 01 | 63,10 |
| 1082190900 | Berker | S.1/B.3/B.7 | polarweiß | BR | 01 | 63,10 |

Zubehör

| Art. Nr. | Bezeichnung |
|----------------|---------------------------------------|
| 385103, 385203 | Jal.-Schalter f.Zentralst. m. Schloss |

**S.1/B.x Zentralstück mit Schloss für Jalousieschalter, 0-Stellung abziehbar**

- passend zu Jalousiedrehschalter 1-polig und 2-polig Tastfunktion
- Schloss und Tast-Funktion
- Schlüssel in 0-Stellungen abziehbar
- mit Aufdruck
- Schraubbefestigung

| Art. Nr. | Hersteller | Schalterprogramm | Farbe | RB | RG | € p. Stk. |
|------------|------------|------------------|--------------------|----|----|-----------|
| 1083898200 | Berker | S.1 | weiß glänzend | BR | 01 | 63,10 |
| 1083898900 | Berker | S.1/B.3/B.7 | polarweiß glänzend | BR | 01 | 63,10 |
| 1083190900 | Berker | S.1/B.3/B.7 | polarweiß | BR | 01 | 63,10 |

Zubehör

| Art. Nr. | Bezeichnung |
|----------------|--|
| 385103, 385203 | Jal.-Schalter f. Zentralst. m. Schloss |

**S.1/B.x Zentralstück für Jalousie-Schlüsselschalter/Schlüsseltaster**

- für Jalousieschalter 1fach und 2fach
- für DIN Halbzylinder
- mit Aufdruck

| Art. Nr. | Hersteller | Schalterprogramm | Farbe | RB | RG | € p. Stk. |
|----------|------------|------------------|--------------------|----|----|-----------|
| 15068982 | Berker | S.1 | weiß glänzend | BR | 04 | 9,70 |
| 15068989 | Berker | S.1/B.3/B.7 | polarweiß glänzend | BR | 04 | 9,70 |
| 15061909 | Berker | S.1/B.3/B.7 | polarweiß matt | BR | 04 | 9,70 |
| 15061606 | Berker | S.1/B.3/B.7 | anthrazit matt | BR | 04 | 13,10 |
| 15061404 | Berker | S.1/B.3/B.7 | alu matt | BR | 04 | 18,20 |

Zubehör

| Art. Nr. | Bezeichnung |
|----------------|-------------------------|
| 382120, 382210 | Jal.-Schlüssel-Schalter |
| 1818xx | Schließzylinder |



IP44



S.1/B.x Zentralstück für Jalousie- und Schlüsselschalter

- für Jalousieschalter 1fach und 2fach
- für DIN Halbzylinder
- mit Aufdruck
- Schutzart IP44 mit dem Dichtungsset möglich

| Art. Nr. | Hersteller | Schalterprogramm | Farbe | RB | RG | € p. Stk. |
|----------|------------|------------------|--------------------|----|----|-----------|
| 15088982 | Berker | S.1 | weiß glänzend | BR | 04 | 9,70 |
| 15088989 | Berker | S.1/B.3/B.7 | polarweiß glänzend | BR | 04 | 9,70 |
| 15081909 | Berker | S.1/B.3/B.7 | polarweiß matt | BR | 04 | 9,70 |
| 15081606 | Berker | S.1/B.3/B.7 | anthrazit matt | BR | 04 | 13,00 |
| 15081404 | Berker | S.1/B.3/B.7 | alu matt | BR | 04 | 18,14 |

Zubehör

| Art. Nr. | Bezeichnung |
|----------------|---|
| 382120, 382210 | Jal.-Schlüssel-Schalter |
| 1818xx | Schließzylinder |
| 101089xx | Dichtungsset S.1 IP44 mit Flansch 1-3fach |

**S.1/B.x Temperaturregler, Schließer, mit Zentralstück**

- für Heiz- oder Kühlbetrieb
- für Raum- und Fußbodenheizungen
- selbstlernende Heizkurve
- Schalt-Temperaturdifferenz: $\approx 0,5$ K
- Einstellbereich Fußbodentemperatur: 10 – 40 °C
- Einstellbereich Raumtemperatur: 5 – 30 °C
- Nennspannung: 230 V AC
- Schaltstrom: 10 mA – 10 (4) A
- Bauform: Up

| Art. Nr. | Hersteller | Schalterprogramm | Farbe | RB | RG | € p. Stk. |
|----------|------------|------------------|--------------------|----|----|-----------|
| 20448982 | Berker | S.1 | weiß glänzend | BR | 04 | 298,80 |
| 20448989 | Berker | S.1/B.3/B.7 | polarweiß glänzend | BR | 04 | 298,80 |
| 20441909 | Berker | S.1/B.3/B.7 | polarweiß matt | BR | 04 | 298,80 |
| 20441606 | Berker | S.1/B.3/B.7 | anthrazit matt | BR | 04 | 303,20 |
| 20441404 | Berker | S.1/B.3/B.7 | alu matt | BR | 04 | 306,00 |

Zubehör

| Art. Nr. | Bezeichnung |
|----------|------------------|
| 161 | Temperaturfühler |

**S.1/B.x Temperaturregler Schließer mit Zentralstück für Fußbodenheizung**

- Wippschalter
- externer Temperaturfühler
- LED für Heizen und LED für Nachtabsenkung
- Schalt-Temperaturdifferenz: $\approx 0,5$ K
- Nennspannung: 230 V AC
- Schaltstrom: 10 A
- Bauform: Up

| Art. Nr. | Hersteller | Schalterprogramm | Farbe | RB | RG | € p. Stk. |
|----------|------------|------------------|--------------------|----|----|-----------|
| 20348982 | Berker | S.1 | weiß glänzend | BR | 04 | 214,20 |
| 20348989 | Berker | S.1/B.3/B.7 | polarweiß glänzend | BR | 04 | 214,20 |
| 20341909 | Berker | S.1/B.3/B.7 | polarweiß matt | BR | 04 | 214,20 |
| 20341606 | Berker | S.1/B.3/B.7 | anthrazit matt | BR | 04 | 218,70 |
| 20341404 | Berker | S.1/B.3/B.7 | alu matt | BR | 04 | 221,70 |

Zubehör

| Art. Nr. | Bezeichnung |
|----------|------------------|
| 161 | Temperaturfühler |



S.1/B.x Temperaturregler Wechsler mit Schalter Heizen/Kühlen

- Schaltstrom: 10 A
- Schaltstrom Heizen: 2 A
- Schaltstrom Kühlen: 5 A
- für Anlagen mit Wärmepumpe, Heiz- oder Kühlbetrieb
- mit thermischer Rückführung
- Schalt-Temperaturdifferenz: $\approx 0,5$ K
- Bauform: Up

| Art. Nr. | Hersteller | Schalterprogramm | Farbe | RB | RG | € p. Stk. |
|----------|------------|------------------|--------------------|----|----|-----------|
| 20298982 | Berker | S.1 | weiß glänzend | BR | 04 | 109,50 |
| 20298989 | Berker | S.1/B.3/B.7 | polarweiß glänzend | BR | 04 | 109,50 |
| 20291909 | Berker | S.1/B.3/B.7 | polarweiß matt | BR | 04 | 109,50 |
| 20291606 | Berker | S.1/B.3/B.7 | anthrazit matt | BR | 04 | 114,10 |
| 20291404 | Berker | S.1/B.3/B.7 | alu matt | BR | 04 | 117,10 |



S.1/B.x Temperaturregler, Wechsler, mit Zentralstück

- für Heiz- oder Kühlbetrieb
- Regulierknopf mit Temperaturbereichsbegrenzung
- mit thermischer Rückführung
- ohne Spreizkrallen
- Steckklemmen
- Nennspannung: 250 V AC
- Schalt-Temperaturdifferenz: $\approx 0,5$ K
- Schaltstrom Heizen: 10 A
- Schaltstrom Heizen bei $\cos \varphi = 0,6$: 4 A
- Schaltstrom Kühlen: 5 A
- Schaltstrom Kühlen bei $\cos \varphi = 0,6$: 2 A
- Bauform: Up

| Art. Nr. | Hersteller | Schalterprogramm | Farbe | RB | RG | € p. Stk. |
|----------|------------|------------------|--------------------|----|----|-----------|
| 20268982 | Berker | S.1 | weiß glänzend | BR | 04 | 104,60 |
| 20268989 | Berker | S.1/B.3/B.7 | polarweiß glänzend | BR | 04 | 104,60 |
| 20261909 | Berker | S.1/B.3/B.7 | polarweiß matt | BR | 04 | 104,60 |
| 20261606 | Berker | S.1/B.3/B.7 | anthrazit matt | BR | 04 | 109,20 |
| 20261404 | Berker | S.1/B.3/B.7 | alu matt | BR | 04 | 112,30 |



S.1/B.x Temperaturregler, Öffner, mit Zentralstück und Wippschalter

- mit Ein-/Ausschalter und Kontroll-LED für Ein
- Regulierknopf mit Temperaturbereichsbegrenzung
- mit thermischer Rückführung
- Temperatur: 5 – 30 °C
- Schalt-Temperaturdifferenz: ≈ 0,5 K
- Nachtabsenkung: ≈ 4 K
- Nennspannung: 250 V AC
- Schaltstrom: 10 A
- Bauform: Up

| Art. Nr. | Hersteller | Schalterprogramm | Farbe | RB | RG | € p. Stk. |
|----------|------------|------------------|--------------------|----|----|-----------|
| 20308982 | Berker | S.1 | weiß glänzend | BR | 04 | 103,00 |
| 20308989 | Berker | S.1/B.3/B.7 | polarweiß glänzend | BR | 04 | 103,00 |
| 20301909 | Berker | S.1/B.3/B.7 | polarweiß matt | BR | 04 | 103,00 |
| 20301606 | Berker | S.1/B.3/B.7 | anthrazit matt | BR | 04 | 107,60 |
| 20301404 | Berker | S.1/B.3/B.7 | alu matt | BR | 04 | 110,70 |



S.1/B.x Temperaturregler mit Zentralstück, 24 V AC/DC

- mit Ein-/Ausschalter und Kontroll-LED für Ein
- Regulierknopf mit Temperaturbereichsbegrenzung
- mit thermischer Rückführung
- Temperatur 5 – 30 °C
- Schalt-Temperaturdifferenz: ≈ 0,5 K
- Nachtabsenkung: ≈ 4 K
- Nennspannung: 24 V AC / 24 V DC
- Schaltstrom: 10 A / AC / 4 A / DC
- Bauform: Up

| Art. Nr. | Hersteller | Schalterprogramm | Farbe | RB | RG | € p. Stk. |
|----------|------------|------------------|--------------------|----|----|-----------|
| 20318982 | Berker | S.1 | weiß glänzend | BR | 04 | 115,40 |
| 20318989 | Berker | S.1/B.3/B.7 | polarweiß glänzend | BR | 04 | 115,40 |
| 20311909 | Berker | S.1/B.3/B.7 | polarweiß matt | BR | 04 | 115,40 |
| 20311606 | Berker | S.1/B.3/B.7 | anthrazit matt | BR | 04 | 119,90 |
| 20311404 | Berker | S.1/B.3/B.7 | alu matt | BR | 04 | 122,70 |



Zentralplatte für Sensor-Einsatz

- für z. B. Temperaturfühler PT100
- mit Schlitzen zur Luftzirkulation
- benötigt Zwischenring für Zentralplatte
- Klemmbefestigung

| Art. Nr. | Hersteller | Farbe | RB | RG | € p. Stk. |
|----------|------------|---------------------|----|----|-----------|
| 75940402 | Berker | weiß glänzend | BR | 04 | 5,40 |
| 75940409 | Berker | polarweiß glänzend | BR | 04 | 5,40 |
| 75940489 | Berker | polarweiß matt/samt | BR | 04 | 5,40 |
| 75940485 | Berker | anthrazit matt | BR | 04 | 13,90 |
| 75940483 | Berker | alu matt, lackiert | BR | 04 | 16,80 |

Zubehör

| Art. Nr. | Bezeichnung |
|----------------|--------------------------------|
| 75941001 | Sensoreinsatz für Temp.-fühler |
| 1109xx, 1108xx | Zwischenring für Zentralplatte |



S.1/B.x Wippe mit Aufdruck Heizung

- passend für Wippschalter 1fach
- rote Linse
- Schutzart IP44 mit dem Dichtungsset möglich

| Art. Nr. | Hersteller | Schalterprogramm | Farbe | RB | RG | € p. Stk. |
|----------|------------|------------------|--------------------|----|----|-----------|
| 16218999 | Berker | S.1/B.3/B.7 | polarweiß glänzend | BR | 01 | 6,80 |
| 16218909 | Berker | S.1/B.3/B.7 | polarweiß matt | BR | 01 | 6,80 |

Zubehör

| Art. Nr. | Bezeichnung |
|----------------------|---|
| 3036xx, 3037, 5031xx | Schalter |
| 101089xx | Dichtungsset S.1 IP44 mit Flansch 1-3fach |

**S.1/B.x Zentralstück mit Drehkopf für 3-Stufenschalter**

- ohne 0-Stellung
- mit Aufdruck 2-1-3

| Art. Nr. | Hersteller | Schalterprogramm | Farbe | RB | RG | € p. Stk. |
|------------|------------|------------------|--------------------|----|----|-----------|
| 1084898200 | Berker | S.1 | weiß glänzend | BR | 01 | 8,20 |
| 1084898900 | Berker | S.1/B.3/B.7 | polarweiß glänzend | BR | 01 | 8,20 |
| 1084190900 | Berker | S.1/B.3/B.7 | polarweiß matt | BR | 01 | 8,20 |
| 1084160600 | Berker | S.1/B.3/B.7 | anthrazit matt | BR | 03 | 12,70 |
| 1084140400 | Berker | S.1/B.3/B.7 | alu matt | BR | 03 | 18,20 |

Zubehör

| Art. Nr. | Bezeichnung |
|----------|-------------------|
| 3861xx | 3- Stufenschalter |

**S.1/B.x Zentralstück mit Drehkopf für 3-Stufenschalter**

- mit 0-Stellung
- Aufdruck 0-1-2-3

| Art. Nr. | Hersteller | Schalterprogramm | Farbe | RB | RG | € p. Stk. |
|------------|------------|------------------|--------------------|----|----|-----------|
| 1096898200 | Berker | S.1 | weiß glänzend | BR | 01 | 8,20 |
| 1096898900 | Berker | S.1/B.3/B.7 | polarweiß glänzend | BR | 01 | 8,20 |
| 1096190900 | Berker | S.1/B.3/B.7 | polarweiß matt | BR | 01 | 8,20 |
| 1096160600 | Berker | S.1/B.3/B.7 | anthrazit matt | BR | 03 | 12,70 |
| 1096140400 | Berker | S.1/B.3/B.7 | alu matt | BR | 03 | 18,20 |

Zubehör

| Art. Nr. | Bezeichnung |
|----------|-------------------|
| 3861xx | 3- Stufenschalter |



S.1/B.x Taste für Schalter/Dimmer 1fach

- Taste für Berker.Net Einsatz
- mit Zweiflächenbedienung
- Einschaltelligkeit bei Verwendung auf Dimmeinsatz netzausfallsicher speicherbar
- mit Demontageschutz
- Betriebsspannung über Berker.Net Einsatz

| Art. Nr. | Hersteller | Schalterprogramm | Farbe | RB | RG | € p. Stk. |
|----------|------------|------------------|--------------------|----|----|-----------|
| 85141182 | Berker | S.1 | weiß glänzend | BR | 04 | 18,70 |
| 85141189 | Berker | S.1/B.3/B.7 | polarweiß glänzend | BR | 04 | 18,70 |
| 85141188 | Berker | S.1/B.3/B.7 | polarweiß matt | BR | 04 | 18,70 |
| 85141185 | Berker | S.1/B.3/B.7 | anthrazit matt | BR | 04 | 19,80 |
| 85141183 | Berker | S.1/B.3/B.7 | alu matt | BR | 04 | 24,60 |

Zubehör

| Art. Nr. | Bezeichnung |
|----------|----------------------------|
| 85121100 | Schalt-Einsatz 1fach |
| 85121200 | Relais-Einsatz |
| 85421100 | Tastdimmer (R, L) |
| 85421200 | Universal-Tastdimmer 1fach |
| 85421700 | DALI/DSI Steuereinsatz |

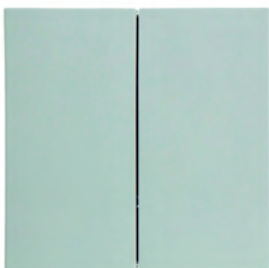

S.1/B.x Taste für Schalter/Dimmer 2fach

- Taste für Berker.Net Einsatz
- mit Zweiflächenbedienung
- Einschaltelligkeit bei Verwendung auf Dimmeinsatz netzausfallsicher speicherbar
- mit Demontageschutz
- Betriebsspannung über Berker.Net Einsatz

| Art. Nr. | Hersteller | Schalterprogramm | Farbe | RB | RG | € p. Stk. |
|----------|------------|------------------|--------------------|----|----|-----------|
| 85142182 | Berker | S.1 | weiß glänzend | BR | 04 | 26,20 |
| 85142189 | Berker | S.1/B.3/B.7 | polarweiß glänzend | BR | 04 | 26,20 |
| 85142188 | Berker | S.1/B.3/B.7 | polarweiß matt | BR | 04 | 26,20 |
| 85142185 | Berker | S.1/B.3/B.7 | anthrazit matt | BR | 04 | 27,90 |
| 85142183 | Berker | S.1/B.3/B.7 | alu matt | BR | 04 | 35,00 |

Zubehör

| Art. Nr. | Bezeichnung |
|----------|----------------------------|
| 85122200 | Schalt-Einsatz 2fach |
| 85422100 | Universal-Tastdimmer 2fach |

**S.1/B.x IR Bewegungsmelder**

- Erfassungsbereich 1,1 m: 12 x 16 m rechteckig
- Erfassungsbereich 2,2 m: 8 x 12 m rechteckig
- mit Taste für EIN/AUS/Automatik
- Taste für Sonderfunktionen (Party, Teach-In, Sperre, Anwesenheitssimulation, Lasteinstellung)
- mit Tastensperre
- mit Betriebs- und Status-LED rot/grün/orange
- Teach-Funktion für die Ansprechbarkeit über Taste
- LED-Aufsatz-/Einsatz-Kompatibilitätsanzeige

| Art. Nr. | Hersteller | Schalterprogramm | Farbe | Montagehöhe [m] | RB | RG | € p. Stk. |
|----------|------------|------------------|--------------------|-----------------|----|----|-----------|
| 85341182 | Berker | S.1 | weiß glänzend | 1,1 | BR | 04 | 93,70 |
| 85341189 | Berker | S.1/B.3/B.7 | polarweiß glänzend | 1,1 | BR | 04 | 93,70 |
| 85341188 | Berker | S.1/B.3/B.7 | polarweiß matt | 1,1 | BR | 04 | 93,70 |
| 85341185 | Berker | S.1/B.3/B.7 | anthrazit matt | 1,1 | BR | 04 | 99,10 |
| 85341183 | Berker | S.1/B.3/B.7 | alu matt | 1,1 | BR | 04 | 105,90 |
| 85342182 | Berker | S.1 | weiß glänzend | 2,2 | BR | 04 | 95,60 |
| 85342189 | Berker | S.1/B.3/B.7 | polarweiß glänzend | 2,2 | BR | 04 | 93,70 |
| 85342188 | Berker | S.1/B.3/B.7 | polarweiß matt | 2,2 | BR | 04 | 93,70 |
| 85342185 | Berker | S.1/B.3/B.7 | anthrazit matt | 2,2 | BR | 04 | 99,10 |
| 85342183 | Berker | S.1/B.3/B.7 | alu matt | 2,2 | BR | 04 | 105,90 |

Zubehör

| Art. Nr. | Bezeichnung |
|----------|---------------------------------|
| 85121100 | Schalt-Einsatz 1fach |
| 85121200 | Relais-Einsatz |
| 85320100 | Nebenstelle für Bewegungsmelder |
| 85421100 | Tastdimmer (R, L) |
| 85421200 | Universal-Tastdimmer 1fach |



S.1/B.x IR Bewegungsmelder Komfort

- Montage 1,1 m Erfassungsbereich 12 x 16 m rechteckig
- Montage 2,2 m Erfassungsbereich 8 x 12 m rechteckig
- mit Taste für EIN/AUS/Automatik
- Taste für Sonderfunktionen (Party, Teach-In, Sperre, Anwesenheitssimulation, Lasteinstellung)
- mit Tastensperre
- mit Betriebs- und Status-LED rot/grün/orange
- Teach-Funktion für die Ansprechbarkeit über Taste
- LED-Aufsatz-/Einsatz-Kompatibilitätsanzeige

| Art. Nr. | Hersteller | Schalterprogramm | Farbe | Montagehöhe [m] | RB | RG | € p. Stk. |
|----------|------------|------------------|--------------------|-----------------|----|----|-----------|
| 85341282 | Berker | S.1 | weiß glänzend | 1,1 | BR | 04 | 153,40 |
| 85341289 | Berker | S.1/B.3/B.7 | polarweiß glänzend | 1,1 | BR | 04 | 153,40 |
| 85341288 | Berker | S.1/B.3/B.7 | polarweiß matt | 1,1 | BR | 04 | 153,40 |
| 85341285 | Berker | S.1/B.3/B.7 | anthrazit matt | 1,1 | BR | 04 | 158,60 |
| 85341283 | Berker | S.1/B.3/B.7 | alu matt | 1,1 | BR | 04 | 163,50 |
| 85342282 | Berker | S.1 | weiß glänzend | 2,2 | BR | 04 | 153,40 |
| 85342289 | Berker | S.1/B.3/B.7 | polarweiß glänzend | 2,2 | BR | 04 | 153,40 |
| 85342288 | Berker | S.1/B.3/B.7 | polarweiß matt | 2,2 | BR | 04 | 153,40 |
| 85342285 | Berker | S.1/B.3/B.7 | anthrazit matt | 2,2 | BR | 04 | 158,60 |
| 85342283 | Berker | S.1/B.3/B.7 | alu matt | 2,2 | BR | 04 | 163,50 |

Zubehör

| Art. Nr. | Bezeichnung |
|----------|---------------------------------|
| 85121100 | Schalt-Einsatz 1fach |
| 85121200 | Relais-Einsatz |
| 85320100 | Nebenstelle für Bewegungsmelder |
| 85421100 | Tastdimmer (R, L) |
| 85421200 | Universal-Tastdimmer 1fach |

**S.1/B.x Jalousie-Taste mit Pfeilen**

- Taste für Berker.Net Einsatz
- Memoryfunktion, Partyfunktion
- Statusanzeige über LED
- Betriebsspannung über Berker.Net Einsatz

| Art. Nr. | Hersteller | Schalterprogramm | RB | RG | € p. Stk. |
|----------|------------|------------------|----|----|-----------|
| 85241182 | Berker | S.1 | BR | 04 | 102,60 |
| 85241189 | Berker | S.1/B.3/B.7 | BR | 04 | 100,60 |
| 85241188 | Berker | S.1/B.3/B.7 | BR | 04 | 100,60 |
| 85241185 | Berker | S.1/B.3/B.7 | BR | 04 | 106,00 |
| 85241183 | Berker | S.1/B.3/B.7 | BR | 04 | 112,90 |

Zubehör

| Art. Nr. | Bezeichnung |
|----------|--------------------------|
| 85221100 | Jalousie-Einsatz Komfort |

**S.1/B.x Jalousie-Schaltuhr mit Display**

- Aufsatz für Berker.Net Einsatz
- Betriebsspannung über Berker.Net Einsatz
- 2 Programmspeicher
- Astro-, Ferienprogramm
- Partyfunktion
- Anzeige beleuchtbar

| Art. Nr. | Hersteller | Schalterprogramm | Farbe | RB | RG | € p. Stk. |
|----------|------------|------------------|--------------------|----|----|-----------|
| 85741182 | Berker | S.1 | weiß glänzend | BR | 04 | 122,50 |
| 85741189 | Berker | S.1/B.3/B.7 | polarweiß glänzend | BR | 04 | 122,50 |
| 85741188 | Berker | S.1/B.3/B.7 | polarweiß matt | BR | 04 | 122,50 |
| 85741185 | Berker | S.1/B.3/B.7 | anthrazit matt | BR | 04 | 127,50 |
| 85741183 | Berker | S.1/B.3/B.7 | alu matt | BR | 04 | 132,00 |

Zubehör

| Art. Nr. | Bezeichnung |
|----------|--------------------------|
| 85221100 | Jalousie-Einsatz Komfort |



S.1/B.x KNX Tastsensor 1fach

- pro Wippe zwei frei konfigurierbare RGB LEDs
- weiße Betriebs-LED
- integrierter Temperaturfühler
- mit Demontageschutz
- umfangreiche Komfort-Applikation
- optional beschriftbar unter beschriftung.siblik.com

| Art. Nr. | Hersteller | Schalterprogramm | Farbe | RB | RG | € p. Stk. |
|----------|------------|------------------|----------------|----|----|-----------|
| 80161780 | Berker | S.1/B.3/B.7 | weiß/polarweiß | BR | 06 | 72,60 |
| 80161785 | Berker | S.1/B.3/B.7 | anthrazit/alu | BR | 06 | 74,20 |

Zubehör

| Art. Nr. | Bezeichnung |
|----------|--------------|
| 80040001 | Busankoppler |



S.1/B.x KNX Tastsensor 2fach

- pro Wippe zwei frei konfigurierbare RGB LEDs
- weiße Betriebs-LED
- integrierter Temperaturfühler
- mit Demontageschutz
- umfangreiche Komfort-Applikation
- optional beschriftbar unter beschriftung.siblik.com

| Art. Nr. | Hersteller | Schalterprogramm | Farbe | RB | RG | € p. Stk. |
|----------|------------|------------------|----------------|----|----|-----------|
| 80162780 | Berker | S.1/B.3/B.7 | weiß/polarweiß | BR | 06 | 86,40 |
| 80162785 | Berker | S.1/B.3/B.7 | anthrazit/alu | BR | 06 | 88,30 |

Zubehör

| Art. Nr. | Bezeichnung |
|----------|--------------|
| 80040001 | Busankoppler |

**S.1/B.x KNX Tastsensor 3fach**

- pro Wippe zwei frei konfigurierbare RGB LEDs
- weiße Betriebs-LED
- integrierter Temperaturfühler
- mit Demontageschutz
- umfangreiche Komfort-Applikation
- optional beschriftbar unter beschriftung.siblik.com

| Art. Nr. | Hersteller | Schalterprogramm | Farbe | RB | RG | € p. Stk. |
|----------|------------|------------------|----------------|----|----|-----------|
| 80163780 | Berker | S.1/B.3/B.7 | weiß/polarweiß | BR | 06 | 110,70 |
| 80163785 | Berker | S.1/B.3/B.7 | anthrazit/alu | BR | 06 | 113,10 |

Zubehör

| Art. Nr. | Bezeichnung |
|----------|--------------|
| 80040001 | Busankoppler |

**S.1/B.x KNX Tastsensor 4fach**

- pro Wippe zwei frei konfigurierbare RGB LEDs
- weiße Betriebs-LED
- integrierter Temperaturfühler
- mit Demontageschutz
- umfangreiche Komfort-Applikation
- optional beschriftbar unter beschriftung.siblik.com
- eigener Rahmen notwendig

| Art. Nr. | Hersteller | Schalterprogramm | Farbe | RB | RG | € p. Stk. |
|----------|------------|------------------|----------------|----|----|-----------|
| 80164780 | Berker | S.1/B.3/B.7 | weiß/polarweiß | BR | 06 | 132,87 |
| 80164785 | Berker | S.1/B.3/B.7 | anthrazit/alu | BR | 06 | 127,10 |

Zubehör

| Art. Nr. | Bezeichnung |
|----------|--------------|
| 80040001 | Busankoppler |



S.1/B.x KNX Tastsensor 2fach mit RTR und Display

- integrierter Temperaturfühler mit Regler
- LC-Display
- integrierte Wochenzeitschaltuhr
- zwei rote Status-LEDs pro Bedienwippe
- weiße Betriebs-LED
- mit Demontageschutz
- umfangreiche Komfort-Applikation
- optional beschriftbar unter beschriftung.siblik.com

| Art. Nr. | Hersteller | Schalterprogramm | Farbe | RB | RG | € p. Stk. |
|----------|------------|------------------|----------------|----|----|-----------|
| 75662780 | Berker | S.1/B.3/B.7 | weiß/polarweiß | BR | 06 | 296,40 |
| 75662785 | Berker | S.1/B.3/B.7 | anthrazit/alu | BR | 06 | 299,00 |

Zubehör

| Art. Nr. | Bezeichnung |
|----------|--------------|
| 75040001 | Busankoppler |



S.1/B.x KNX Tastsensor 3fach mit RTR und Display

- integrierter Temperaturfühler mit Regler
- LC-Display
- integrierte Wochenzeitschaltuhr
- zwei rote Status-LEDs pro Bedienwippe
- weiße Betriebs-LED
- mit Demontageschutz
- umfangreiche Komfort-Applikation
- optional beschriftbar unter beschriftung.siblik.com
- eigener Rahmen notwendig

| Art. Nr. | Hersteller | Schalterprogramm | Farbe | RB | RG | € p. Stk. |
|----------|------------|------------------|----------------|----|----|-----------|
| 75663780 | Berker | S.1/B.3/B.7 | weiß/polarweiß | BR | 06 | 361,10 |
| 75663785 | Berker | S.1/B.3/B.7 | anthrazit/alu | BR | 06 | 363,70 |

Zubehör

| Art. Nr. | Bezeichnung |
|----------|--------------|
| 75040001 | Busankoppler |

**S.1/B.x KNX Tastsensor 5fach mit RTR und Display**

- integrierter Temperaturfühler mit Regler
- LC-Display
- integrierte Wochenzeitschaltuhr
- zwei rote Status-LEDs pro Bedienwippe
- weiße Betriebs-LED
- mit Demontageschutz
- umfangreiche Komfort-Applikation
- optional beschriftbar unter beschriftung.siblik.com
- eigener Rahmen notwendig

| Art. Nr. | Hersteller | Schalterprogramm | Farbe | RB | RG | € p. Stk. |
|----------|------------|------------------|----------------|----|----|-----------|
| 75665780 | Berker | S.1/B.3/B.7 | weiß/polarweiß | BR | 06 | 457,00 |
| 75665785 | Berker | S.1/B.3/B.7 | anthrazit/alu | BR | 06 | 459,50 |

Zubehör

| Art. Nr. | Bezeichnung |
|----------|--------------|
| 75040001 | Busankoppler |

**S.1/B.x KNX Tastsensor Modul 1fach**

- Bedienung parametrierbar als Taste oder Wippe
- mit Mittelstellung
- Sperrfunktion parametrierbar
- RGB Status LED
- integrierter Summer
- integrierter Temperaturfühler
- Demontageschutz
- umfangreiche Applikation
- Bauform: Up

| Art. Nr. | Hersteller | Schalterprogramm | RB | RG | € p. Stk. |
|----------|------------|---------------------|----|----|-----------|
| 80141180 | Berker | S.1/B.3/B.7 | BR | 06 | 90,20 |
| 80141170 | Berker | Q.1/Q.3/Q.7/K.1/K.5 | BR | 06 | 90,20 |

Zubehör

| Art. Nr. | Bezeichnung |
|-------------|--|
| 809602xx | KNX Abdeckung 1fach |
| 809612xx | KNX Abdeckung 1fach mit Pfeile |
| 809622xx | KNX Abdeckung 1fach mit I/O-Symbol |
| 809602xx-SH | KNX Abdeckung 1fach mit Szenenbedruckung |



S.1/B.x KNX Abdeckung 1fach

- Abdeckung für Tastsensor Modul 1fach
- klarer Linse

| Art. Nr. | Hersteller | Schalterprogramm | Farbe | RB | RG | € p. Stk. |
|----------|------------|------------------|--------------------|----|----|-----------|
| 80960282 | Berker | S.1 | weiß glänzend | BR | 01 | 5,40 |
| 80960289 | Berker | S.1/B.3/B.7 | polarweiß glänzend | BR | 01 | 5,40 |
| 80960299 | Berker | S.1/B.3/B.7 | polarweiß matt | BR | 01 | 5,40 |
| 80960285 | Berker | S.1/B.3/B.7 | anthrazit matt | BR | 03 | 6,00 |
| 80960283 | Berker | S.1/B.3/B.7 | alu matt | BR | 03 | 9,00 |

Zubehör

| Art. Nr. | Bezeichnung |
|----------|---------------------------------------|
| 80141180 | KNX Tastsensor Modul 1fach Up S.1/B.x |



S.1/B.x KNX Tastsensor Modul 1fach Abdeckung mit Szenenbedruckung

- Abdeckung für Tastsensor Modul 1fach
- aufgedrucktes farbiges Szenensymbol oben
- aufgedrucktes Aus Symbol unten
- klare Linse

| Art. Nr. | Hersteller | Schalterprogramm | Farbe | RB | RG | € p. Stk. |
|-------------|------------|------------------|--------------------|----|----|-----------|
| 80960289-SH | Berker | S.1/B.3/B.7 | polarweiß glänzend | BR | 01 | 27,90 |
| 80960299-SH | Berker | S.1/B.3/B.7 | polarweiß matt | BR | 01 | 9,23 |
| 80960285-SH | Berker | S.1/B.3/B.7 | anthrazit matt | BR | 03 | 10,16 |

Zubehör

| Art. Nr. | Bezeichnung |
|----------|---------------------------------------|
| 80141180 | KNX Tastsensor Modul 1fach Up S.1/B.x |

**S.1/B.x KNX Abdeckung 1fach mit I/O-Symbol**

- Abdeckung für Tastsensor Modul 1fach
- klarer Linse

| Art. Nr. | Hersteller | Schalterprogramm | Farbe | RB | RG | € p. Stk. |
|----------|------------|------------------|--------------------|----|----|-----------|
| 80962282 | Berker | S.1 | weiß glänzend | BR | 01 | 6,70 |
| 80962289 | Berker | S.1/B.3/B.7 | polarweiß glänzend | BR | 01 | 6,70 |
| 80962299 | Berker | S.1/B.3/B.7 | polarweiß matt | BR | 01 | 6,70 |
| 80962285 | Berker | S.1/B.3/B.7 | anthrazit matt | BR | 03 | 7,30 |
| 80962283 | Berker | S.1/B.3/B.7 | alu matt | BR | 03 | 10,30 |

Zubehör

| Art. Nr. | Bezeichnung |
|----------|---------------------------------------|
| 80141180 | KNX Tastsensor Modul 1fach Up S.1/B.x |

**S.1/B.x KNX Abdeckung 1fach mit Pfeilen**

- Abdeckung für Tastsensor Modul 1fach
- klarer Linse

| Art. Nr. | Hersteller | Schalterprogramm | Farbe | RB | RG | € p. Stk. |
|----------|------------|------------------|--------------------|----|----|-----------|
| 80961282 | Berker | S.1 | weiß glänzend | BR | 01 | 6,70 |
| 80961289 | Berker | S.1/B.3/B.7 | polarweiß glänzend | BR | 01 | 6,70 |
| 80961299 | Berker | S.1/B.3/B.7 | polarweiß matt | BR | 01 | 6,70 |
| 80961285 | Berker | S.1/B.3/B.7 | anthrazit matt | BR | 03 | 7,30 |
| 80961283 | Berker | S.1/B.3/B.7 | alu matt | BR | 03 | 10,30 |

Zubehör

| Art. Nr. | Bezeichnung |
|----------|---------------------------------------|
| 80141180 | KNX Tastsensor Modul 1fach Up S.1/B.x |



S.1/B.x KNX Tastsensor Modul 2fach

- Bedienung parametrierbar als Taste oder Wippe
- mit Mittelstellung
- Sperrfunktion parametrierbar
- RGB Status LED
- integrierter Summer
- integrierter Temperaturfühler
- Demontageschutz
- umfangreiche Applikation

| Art. Nr. | Hersteller | Schalterprogramm | RB | RG | € p. Stk. |
|----------|------------|---------------------|----|----|-----------|
| 80142180 | Berker | S.1/B.3/B.7 | BR | 06 | 106,60 |
| 80142170 | Berker | Q.1/Q.3/Q.7/K.1/K.5 | BR | 06 | 106,60 |

Zubehör

| Art. Nr. | Bezeichnung |
|-------------|--|
| 809603xx | KNX Abdeckung 2fach |
| 809613xx | KNX Abdeckung 2fach mit Pfeilen |
| 809923xx | KNX Abdeckung 2fach mit I/O-Symbol |
| 809603xx-SH | KNX Abdeckung 2fach mit Szenenbedruckung |



S.1/B.x KNX Abdeckung 2fach

- Abdeckung für Tastsensor Modul 2fach
- mit 2 klaren Linsen

| Art. Nr. | Hersteller | Schalterprogramm | Farbe | RB | RG | € p. Stk. |
|----------|------------|------------------|--------------------|----|----|-----------|
| 80960382 | Berker | S.1 | weiß glänzend | BR | 01 | 10,30 |
| 80960389 | Berker | S.1/B.3/B.7 | polarweiß glänzend | BR | 01 | 10,30 |
| 80960399 | Berker | S.1/B.3/B.7 | polarweiß matt | BR | 01 | 10,30 |
| 80960385 | Berker | S.1/B.3/B.7 | anthrazit matt | BR | 03 | 10,70 |
| 80960383 | Berker | S.1/B.3/B.7 | alu matt | BR | 03 | 13,70 |

Zubehör

| Art. Nr. | Bezeichnung |
|----------|---------------------------------------|
| 80142180 | KNX Tastsensor Modul 2fach Up S.1/B.x |

**S.1/B.x KNX Tastsensor Modul 2fach Abdeckung mit Szenenbedruckung**

- mit 2 klaren Linsen
- Abdeckung für Tastsensor Modul 2fach
- mit farbiger Szenenbedruckung und Aus Bedruckung

| Art. Nr. | Hersteller | Schalterprogramm | Farbe | RB | RG | € p. Stk. |
|-------------|------------|------------------|--------------------|----|----|-----------|
| 80960389-SH | Berker | S.1/B.3/B.7 | polarweiß glänzend | BR | 01 | 9,86 |
| 80960399-SH | Berker | S.1/B.3/B.7 | polarweiß matt | BR | 01 | 9,86 |
| 80960385-SH | Berker | S.1/B.3/B.7 | anthrazit matt | BR | 03 | 10,16 |

Zubehör

| Art. Nr. | Bezeichnung |
|----------|---------------------------------------|
| 80142180 | KNX Tastsensor Modul 2fach Up S.1/B.x |

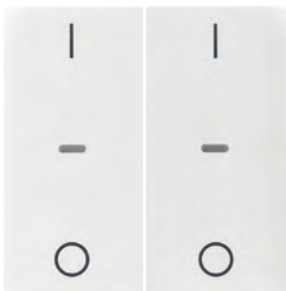
**S.1/B.x KNX Abdeckung 2fach mit I/O-Symbol**

- Abdeckung für Tastsensor Modul 2fach
- mit 2 klaren Linsen

| Art. Nr. | Hersteller | Schalterprogramm | Farbe | RB | RG | € p. Stk. |
|----------|------------|------------------|--------------------|----|----|-----------|
| 80962382 | Berker | S.1 | weiß glänzend | BR | 01 | 8,10 |
| 80962389 | Berker | S.1/B.3/B.7 | polarweiß glänzend | BR | 01 | 8,10 |
| 80962399 | Berker | S.1/B.3/B.7 | polarweiß matt | BR | 01 | 8,10 |
| 80962385 | Berker | S.1/B.3/B.7 | anthrazit matt | BR | 03 | 8,80 |
| 80962383 | Berker | S.1/B.3/B.7 | alu matt | BR | 03 | 11,70 |

Zubehör

| Art. Nr. | Bezeichnung |
|----------|---------------------------------------|
| 80142180 | KNX Tastsensor Modul 2fach Up S.1/B.x |



S.1/B.x KNX Abdeckung 2fach mit Pfeilen

- Abdeckung für Tastsensor Modul 2fach
- mit 2 klaren Linsen

| Art. Nr. | Hersteller | Schalterprogramm | Farbe | RB | RG | € p. Stk. |
|----------|------------|------------------|--------------------|----|----|-----------|
| 80961382 | Berker | S.1 | weiß glänzend | BR | 01 | 13,00 |
| 80961389 | Berker | S.1/B.3/B.7 | polarweiß glänzend | BR | 01 | 13,00 |
| 80961399 | Berker | S.1/B.3/B.7 | polarweiß matt | BR | 01 | 13,00 |
| 80961385 | Berker | S.1/B.3/B.7 | anthrazit matt | BR | 03 | 13,30 |
| 80961383 | Berker | S.1/B.3/B.7 | alu matt | BR | 03 | 16,50 |

Zubehör

| Art. Nr. | Bezeichnung |
|----------|---------------------------------------|
| 85142180 | KNX Tastsensor Modul 2fach Up S.1/B.x |



KNX Bewegungsmelder Einsatz 1,1/2,2 m

- Erfassungsbereich 12 x 16 m (1,1 m) bzw. 8 x 12 m (2,2 m)
- Erfassungswinkel einstellbar: 90 – 180 °
- Nachlaufzeit, Empfindlichkeit und Helligkeit einstellbar
- zwei helligkeitsabhängige Funktionskanäle
- mit Taste für Auto/Dauer EIN/Dauer AUS
- Master Slave Betrieb
- frei programmierbare Funktionstaste
- Varianten für 1,1 m und 2,2 m Montagehöhe
- Bauform: Up

| Art. Nr. | Hersteller | Schalterprogramm | Montagehöhe [m] | RB | RG | € p. Stk. |
|----------|------------|------------------|-----------------|----|----|-----------|
| 80262180 | Berker | S.1/B.3/B.7 | 1,1 | BR | 06 | 208,00 |
| 80262280 | Berker | S.1/B.3/B.7 | 2,2 | BR | 06 | 208,00 |

Zubehör

| Art. Nr. | Bezeichnung |
|----------|----------------------------------|
| 809604xx | Zentralstück für Bewegungsmelder |

**S.1/B.x Abdeckung Bewegungsmelder**

- Abdeckung zu KNX Bewegungsmelder 1,1 m und 2,2 m

| Art. Nr. | Hersteller | Schalterprogramm | Farbe | RB | RG | € p. Stk. |
|----------|------------|------------------|--------------------|----|----|-----------|
| 80960452 | Berker | S.1 | weiß glänzend | BR | 04 | 9,70 |
| 80960459 | Berker | S.1/B.3/B.7 | polarweiß glänzend | BR | 04 | 9,70 |
| 80960409 | Berker | S.1/B.3/B.7 | polarweiß matt | BR | 04 | 9,70 |
| 80960485 | Berker | S.1/B.3/B.7 | anthrazit matt | BR | 04 | 12,90 |
| 80960483 | Berker | S.1/B.3/B.7 | alu matt | BR | 04 | 15,30 |

Zubehör

| Art. Nr. | Bezeichnung |
|----------|-----------------------------------|
| 80262180 | KNX Bewegungsmelder Einsatz 1,1 m |
| 80262280 | KNX Bewegungsmelder Einsatz 2,2 m |

**KNX Temperaturregler mit TFT Display**

- integrierter Temperaturfühler mit Reglerfunktion
- 1,93" TFT-Display
- Wochenzeitschaltuhr mit extra Ferienbetrieb
- Bildschirmschoner, Datum-/Uhrzeitanzeige
- integrierter Busankoppler
- Anschluss für externen Fühler, Leitungslänge max. 10 m
- benötigt Hilfsspannung: 24 V DC
- Bauform: Up

| Art. Nr. | Hersteller | RB | RG | € p. Stk. |
|----------|------------|----|----|-----------|
| 80440100 | Berker | BR | 06 | 309,10 |

Zubehör

| Art. Nr. | Bezeichnung |
|----------|----------------------------|
| 8096012x | Abdeckung für RTR |
| GE-24050 | Netzteil 24 V DC 500 mA Up |
| GE-24151 | Netzteil 24 V DC 1,5 A REG |
| HEK090 | Temperaturfühler |



KNX Raumcontroller Up

- integrierter Temperaturfühler mit Reglerfunktion
- 1,93" TFT-Display
- 9 Funktionsseiten, frei konfigurierbar
- Wochenzeitschaltuhr mit extra Ferienbetrieb
- Bildschirmschoner, Datum-/Uhrzeitanzeige
- integrierter Buskoppler
- Anschluss für externen Fühler, Leitungslänge max. 10 m
- benötigt Hilfsspannung: 24 V DC
- Bauform: Up

| Art. Nr. | Hersteller | RB | RG | € p. Stk. |
|----------|------------|----|----|-----------|
| 80660100 | Berker | BR | 06 | 427,80 |

Zubehör

| Art. Nr. | Bezeichnung |
|----------|----------------------------|
| 8096012x | Abdeckung für RTR |
| GE-2450 | Netzteil 24 V DC 500 mA Up |
| GE-24151 | Netzteil 24 V DC 1,5 A REG |
| HEK090 | Temperaturfühler |



S.1/B.x KNX Abdeckung für RTR/RC

- Zentralstück für Berker Raumcontroller und Regler mit Display
- Klemmbefestigung

| Art. Nr. | Hersteller | Schalterprogramm | Farbe | RB | RG | € p. Stk. |
|----------|------------|------------------|--------------------|----|----|-----------|
| 80960182 | Berker | S.1 | weiß glänzend | BR | 06 | 9,70 |
| 80960189 | Berker | S.1/B.3/B.7 | polarweiß glänzend | BR | 06 | 11,00 |
| 80960180 | Berker | S.1/B.3/B.7 | polarweiß matt | BR | 06 | 11,00 |
| 80960185 | Berker | S.1/B.3/B.7 | anthrazit matt | BR | 06 | 11,90 |
| 80960183 | Berker | S.1/B.3/B.7 | alu matt | BR | 06 | 16,00 |

Zubehör

| Art. Nr. | Bezeichnung |
|----------|--------------------------------------|
| 80440100 | KNX Temperaturregler mit TFT Display |
| 80660100 | KNX Raumcontroller mit TFT Display |

**S.1/B.x KNX Raumtemperaturregler mit 4fach Tasterschnittstelle**

- integrierter Temperaturfühler mit Regelungsfunktion (Heizen/Kühlen)
- Heizen und Kühlen in 2 Stufen möglich
- Drehrad zur Verstellung der Solltemperatur
- integrierte 4fach Tasterschnittstelle, max. 5 m Leitungslänge pro Eingang
- LED-Ansteuerung (low current, max. 0,8 mA) mit max. zwei Ausgängen
- Fühlereingang, max. 50 m Leitungslänge
- mit Demontageschutz
- integrierter Busankoppler
- Bauform: Up

| Art. Nr. | Hersteller | Schalterprogramm | Farbe | RB | RG | € p. Stk. |
|----------|------------|------------------|--------------------|----|----|-----------|
| 75441152 | Berker | S.1 | weiß glänzend | BR | 06 | 345,20 |
| 75441159 | Berker | S.1/B.3/B.7 | polarweiß glänzend | BR | 06 | 346,40 |
| 75441189 | Berker | S.1/B.3/B.7 | polarweiß matt | BR | 06 | 346,40 |
| 75441185 | Berker | S.1/B.3/B.7 | anthrazit matt | BR | 06 | 347,40 |
| 75441183 | Berker | S.1/B.3/B.7 | alu matt | BR | 06 | 351,30 |

Zubehör

| Art. Nr. | Bezeichnung |
|----------|------------------|
| 161 | Temperaturfühler |

**S.1/B.x KNX Objekt-Temperaturregler**

- integrierter Temperaturfühler mit Regelungsfunktion (Heizen/Kühlen)
- Heizen und Kühlen in 2 Stufen möglich
- integrierte 4fach Tasterschnittstelle, max. 5 m Leitungslänge pro Eingang
- LED-Ansteuerung (low current, max. 0,8 mA) mit max. zwei Ausgängen
- Fühlereingang, max. 50 m Leitungslänge
- mit Demontageschutz
- Bauform: Up

| Art. Nr. | Hersteller | Schalterprogramm | Farbe | RB | RG | € p. Stk. |
|----------|------------|------------------|--------------------|----|----|-----------|
| 75441252 | Berker | S.1 | weiß glänzend | BR | 06 | 296,20 |
| 75441259 | Berker | S.1/B.3/B.7 | polarweiß glänzend | BR | 06 | 297,20 |
| 75441289 | Berker | S.1/B.3/B.7 | polarweiß matt | BR | 06 | 297,20 |
| 75441285 | Berker | S.1/B.3/B.7 | anthrazit matt | BR | 06 | 298,40 |
| 75441283 | Berker | S.1/B.3/B.7 | alu matt | BR | 06 | 302,00 |

Zubehör

| Art. Nr. | Bezeichnung |
|----------|------------------|
| 161 | Temperaturfühler |



S.1/B.x KNX CO₂-/Temperatur-/Feuchtesensor

- integrierter Temperaturfühler mit Regelungsfunktion (Heizen/Kühlen)
- Heizen und Kühlen in 2 Stufen möglich
- errechnet die Taupunkttemperatur
- CO₂-Messbereich: 0 / 0,2 %
- integrierte 2fach Tasterschnittstelle
- Fühlereingang, max. 5 m Leitungslänge
- Busankoppler integriert
- Bauform: Up

| Art. Nr. | Hersteller | Schalterprogramm | Farbe | RB | RG | € p. Stk. |
|----------|------------|------------------|--------------------|----|----|-----------|
| 75441352 | Berker | S.1 | weiß glänzend | BR | 06 | 371,10 |
| 75441359 | Berker | S.1/B.3/B.7 | polarweiß glänzend | BR | 06 | 371,10 |
| 75441389 | Berker | S.1/B.3/B.7 | polarweiß matt | BR | 06 | 371,10 |
| 75441385 | Berker | S.1/B.3/B.7 | anthrazit samt | BR | 06 | 373,70 |
| 75441383 | Berker | S.1/B.3/B.7 | alu matt | BR | 06 | 376,90 |



S.1/B.x Blindverschluss

- Blindabdeckung für Busankoppler
- zur Vorbereitung für zukünftige Funktionen/Produkte

| Art. Nr. | Hersteller | Schalterprogramm | Farbe | RB | RG | € p. Stk. |
|----------|------------|------------------|--------------------|----|----|-----------|
| 75940252 | Berker | S.1 | weiß glänzend | BR | 01 | 11,00 |
| 75940289 | Berker | S.1/B.3/B.7 | polarweiß matt | BR | 01 | 13,10 |
| 75940259 | Berker | S.1/B.3/B.7 | polarweiß glänzend | BR | 01 | 13,10 |
| 75940285 | Berker | S.1/B.3/B.7 | anthrazit matt | BR | 03 | 13,50 |
| 75940283 | Berker | S.1/B.3/B.7 | alu matt | BR | 03 | 16,80 |

Zubehör

| Art. Nr. | Bezeichnung |
|----------|--------------|
| 75040001 | Busankoppler |

**KNX Buskoppler Up**

- passend für Berker Tastsensoren
- externer Temperaturfühler-Anschluss
- Bauform: Up

| Art. Nr. | Hersteller | RB | RG | € p. Stk. |
|----------|------------|----|----|-----------|
| 80040001 | Berker | BR | 06 | 114,50 |

Zubehör

| Art. Nr. | Bezeichnung |
|----------|--------------------------|
| HEK090 | Fußbodentemperaturfühler |
| 75000007 | Schutzkappe |

**KNX Buskoppler Plus Up**

- passend für Berker Tastsensoren
- Bauform: Up

| Art. Nr. | Hersteller | RB | RG | € p. Stk. |
|----------|------------|----|----|-----------|
| 75040001 | Berker | BR | 06 | 114,50 |

Zubehör

| Art. Nr. | Bezeichnung |
|--------------------|------------------|
| 7516x5xx, 7566x5xx | Tastsensoren BiQ |
| 75000007 | Schutzkappe |



S.1/B.x KNX-RF Taste 1fach

- Taste für Berker.Net Einsatz
- werkzeuglose quicklink-Konfiguration über Tasten
- Integration in KNX mittels KNX Medienkoppler
- Betriebsspannung über Berker.Net Einsatz

| Art. Nr. | Hersteller | Schalterprogramm | Farbe | RB | RG | € p. Stk. |
|----------|------------|------------------|--------------------|----|----|-----------|
| 85145182 | Berker | S.1 | weiß glänzend | BR | 04 | 155,20 |
| 85145189 | Berker | S.1/B.3/B.7 | polarweiß glänzend | BR | 04 | 152,10 |
| 85145188 | Berker | S.1/B.3/B.7 | polarweiß matt | BR | 04 | 152,10 |
| 85145185 | Berker | S.1/B.3/B.7 | anthrazit matt | BR | 04 | 160,40 |
| 85145183 | Berker | S.1/B.3/B.7 | alu matt | BR | 04 | 165,20 |

Zubehör

| Art. Nr. | Bezeichnung |
|----------|----------------------------|
| 85020100 | Netz-Einsatz |
| 8512110 | Schalt-Einsatz 1fach |
| 8512120 | Relais-Einsatz |
| 85421100 | Tastdimmer (R, L) |
| 8542120 | Universal-Tastdimmer 1fach |



S.1/B.x KNX-RF Taste 2fach

- Taste für Berker.Net Einsatz
- werkzeuglose quicklink-Konfiguration über Tasten
- Integration in KNX mittels KNX Medienkoppler
- Betriebsspannung über Berker.Net Einsatz

| Art. Nr. | Hersteller | Schalterprogramm | Farbe | RB | RG | € p. Stk. |
|----------|------------|------------------|--------------------|----|----|-----------|
| 85146182 | Berker | S.1 | weiß glänzend | BR | 04 | 191,60 |
| 85146189 | Berker | S.1/B.3/B.7 | polarweiß glänzend | BR | 04 | 190,20 |
| 85146188 | Berker | S.1/B.3/B.7 | polarweiß matt | BR | 04 | 190,20 |
| 85146185 | Berker | S.1/B.3/B.7 | anthrazit matt | BR | 04 | 191,50 |
| 85146183 | Berker | S.1/B.3/B.7 | alu matt | BR | 04 | 199,90 |

Zubehör

| Art. Nr. | Bezeichnung |
|----------|----------------------------|
| 8502010 | Netz-Einsatz |
| 85122200 | Schalt-Einsatz 2fach |
| 85422100 | Universal-Tastdimmer 2fach |

**S.1/B.x KNX-RF Taste 4fach**

- Taste für Berker.Net Einsatz
- werkzeuglose quicklink-Konfiguration über Tasten
- Integration in KNX mittels KNX Medienkoppler
- Betriebsspannung über Berker.Net Einsatz

| Art. Nr. | Hersteller | Schalterprogramm | Farbe | RB | RG | € p. Stk. |
|----------|------------|------------------|--------------------|----|----|-----------|
| 85648182 | Berker | S.1 | weiß glänzend | BR | 04 | 226,30 |
| 85648189 | Berker | S.1/B.3/B.7 | polarweiß glänzend | BR | 04 | 224,60 |
| 85648188 | Berker | S.1/B.3/B.7 | polarweiß matt | BR | 04 | 220,20 |
| 85648185 | Berker | S.1/B.3/B.7 | anthrazit matt | BR | 04 | 225,30 |
| 85648183 | Berker | S.1/B.3/B.7 | alu matt | BR | 04 | 234,50 |

Zubehör

| Art. Nr. | Bezeichnung |
|----------|----------------------|
| 85020100 | Netz-Einsatz |
| 85121100 | Schalt-Einsatz 1fach |
| 85121200 | Relais-Einsatz |
| 85122200 | Schalt-Einsatz 2fach |
| 85421100 | Tastdimmer (R, L) |

**S.1/B.x KNX-RF Wandsender 1fach flach**

- Wandsender für Berker KNX-RF Produkte
- werkzeuglose quicklink-Konfiguration über Tasten
- Montage auf Gerätedose oder auf glatten, ebenen Flächen mit Schrauben
- Integration in KNX mittels KNX Medienkoppler
- batterieversorgt, Type CR 2430
- Bauform: Up

| Art. Nr. | Hersteller | Schalterprogramm | Farbe | RB | RG | € p. Stk. |
|----------|------------|------------------|--------------------|----|----|-----------|
| 85655282 | Berker | S.1 | weiß glänzend | BR | 04 | 160,10 |
| 85655289 | Berker | S.1/B.3/B.7 | polarweiß glänzend | BR | 04 | 156,90 |
| 85655288 | Berker | S.1/B.3/B.7 | polarweiß matt | BR | 04 | 156,90 |
| 85655285 | Berker | S.1/B.3/B.7 | anthrazit matt | BR | 04 | 166,20 |
| 85655283 | Berker | S.1/B.3/B.7 | alu matt | BR | 04 | 165,20 |

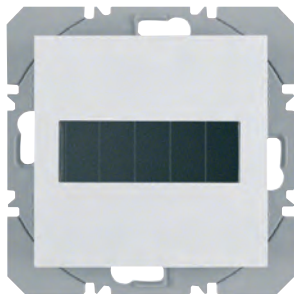

S.1/B.x KNX-RF Wandsender 1fach flach mit Solarzelle

- Wandsender für Berker KNX-RF Produkte
- Spannungsversorgung über Solarzellen
- werkzeuglose quicklink-Konfiguration über Tasten
- Montage auf Gerätedose oder auf glatten, ebenen Flächen mit Schrauben
- Integration in KNX mittels KNX Medienkoppler
- Bauform: Up

| Art. Nr. | Hersteller | Schalterprogramm | Farbe | RB | RG | € p. Stk. |
|----------|------------|------------------|--------------------|----|----|-----------|
| 85655182 | Berker | S.1 | weiß glänzend | BR | 04 | 161,40 |
| 85655189 | Berker | S.1/B.3/B.7 | polarweiß glänzend | BR | 04 | 160,10 |
| 85655188 | Berker | S.1/B.3/B.7 | polarweiß matt | BR | 04 | 156,90 |
| 85655185 | Berker | S.1/B.3/B.7 | anthrazit matt | BR | 04 | 161,90 |
| 85655183 | Berker | S.1/B.3/B.7 | alu matt | BR | 04 | 170,80 |

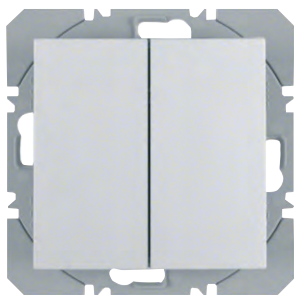

S.1/B.x KNX-RF Wandsender 2fach flach

- Wandsender für Berker KNX-RF Produkte
- werkzeuglose quicklink-Konfiguration über Tasten
- Montage auf Gerätedose oder auf glatten, ebenen Flächen mit Schrauben
- Integration in KNX mittels KNX Medienkoppler
- batterieversorgt, Type CR 2430
- Bauform: Up

| Art. Nr. | Hersteller | Schalterprogramm | Farbe | RB | RG | € p. Stk. |
|----------|------------|------------------|--------------------|----|----|-----------|
| 85656282 | Berker | S.1 | weiß glänzend | BR | 04 | 193,60 |
| 85656289 | Berker | S.1/B.3/B.7 | polarweiß glänzend | BR | 04 | 189,70 |
| 85656288 | Berker | S.1/B.3/B.7 | polarweiß matt | BR | 04 | 189,70 |
| 85656285 | Berker | S.1/B.3/B.7 | anthrazit matt | BR | 04 | 194,70 |
| 85656283 | Berker | S.1/B.3/B.7 | alu matt | BR | 04 | 203,20 |

**S.1/B.x KNX-RF Wandsender 2fach flach mit Solarzelle**

- Wandsender für Berker KNX-RF Produkte
- Spannungsversorgung über Solarzellen
- werkzeuglose quicklink-Konfiguration über Tasten
- Montage auf Gerätedose oder auf glatten, ebenen Flächen mit Schrauben
- Integration in KNX mittels KNX Medienkoppler
- Bauform: Up

| Art. Nr. | Hersteller | Schalterprogramm | Farbe | RB | RG | € p. Stk. |
|----------|------------|------------------|--------------------|----|----|-----------|
| 85656182 | Berker | S.1 | weiß glänzend | BR | 04 | 195,10 |
| 85656189 | Berker | S.1/B.3/B.7 | polarweiß glänzend | BR | 04 | 189,60 |
| 85656188 | Berker | S.1/B.3/B.7 | polarweiß matt | BR | 04 | 193,50 |
| 85656185 | Berker | S.1/B.3/B.7 | anthrazit matt | BR | 04 | 200,10 |
| 85656183 | Berker | S.1/B.3/B.7 | alu matt | BR | 04 | 199,10 |

**S.1/B.x KNX-RF Zeitschaltuhr**

- Zeitschaltuhr für Berker KNX-RF Produkte
- LC-Display mit Beleuchtung
- autarker Betrieb mit Einsatz ohne Aktor möglich
- werkzeuglose quicklink-Konfiguration über Tasten
- Integration in KNX mittels KNX Medienkoppler

| Art. Nr. | Hersteller | Schalterprogramm | Farbe | RB | RG | € p. Stk. |
|----------|------------|------------------|--------------------|----|----|-----------|
| 85745282 | Berker | S.1 | weiß glänzend | BR | 04 | 224,60 |
| 85745289 | Berker | S.1/B.3/B.7 | polarweiß glänzend | BR | 04 | 220,20 |
| 85745288 | Berker | S.1/B.3/B.7 | polarweiß matt | BR | 04 | 224,60 |
| 85745285 | Berker | S.1/B.3/B.7 | anthrazit matt | BR | 04 | 225,30 |
| 85745283 | Berker | S.1/B.3/B.7 | alu matt | BR | 04 | 229,80 |

Zubehör

| Art. Nr. | Bezeichnung |
|----------|----------------|
| 85121200 | Relais-Einsatz |
| 85020100 | Netz-Einsatz |



S.1/B.x KNX-RF Jalousie-Zeitschaltuhr

- 2 Programmspeicher
- Astro-, Ferienprogramm
- Partyfunktion
- Anzeige beleuchtet
- werkzeuglose quicklink-Konfiguration über Tasten
- Integration in KNX mittels KNX Medienkoppler

| Art. Nr. | Hersteller | Schalterprogramm | Farbe | RB | RG | € p. Stk. |
|----------|------------|------------------|--------------------|----|----|-----------|
| 85745182 | Berker | S.1 | weiß glänzend | BR | 04 | 220,20 |
| 85745189 | Berker | S.1/B.3/B.7 | polarweiß glänzend | BR | 04 | 224,60 |
| 85745188 | Berker | S.1/B.3/B.7 | polarweiß matt | BR | 04 | 224,60 |
| 85745185 | Berker | S.1/B.3/B.7 | anthrazit matt | BR | 04 | 225,30 |
| 85745183 | Berker | S.1/B.3/B.7 | alu samt | BR | 04 | 229,80 |

Zubehör

| Art. Nr. | Bezeichnung |
|----------|-------------------------------|
| 85221100 | Jalousie-Einsatz Komfort |
| 85020100 | Netz-Einsatz |
| HTRC321B | KNX-Funk Helligkeitssensor Ap |

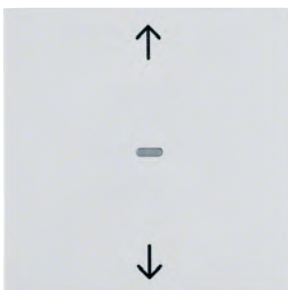

S.1/B.x KNX-RF Jalousie-Taste

- Jalousie-Taste für Berker.Net Einsatz
- mit Pfeilsymbole und Status-LED
- werkzeuglose quicklink-Konfiguration über Tasten
- Integration in KNX mittels KNX Medienkoppler

| Art. Nr. | Hersteller | Schalterprogramm | Farbe | RB | RG | € p. Stk. |
|----------|------------|------------------|--------------------|----|----|-----------|
| 85245282 | Berker | S.1 | weiß glänzend | BR | 04 | 168,90 |
| 85245289 | Berker | S.1/B.3/B.7 | polarweiß glänzend | BR | 04 | 168,90 |
| 85245288 | Berker | S.1/B.3/B.7 | polarweiß matt | BR | 04 | 172,40 |
| 85245285 | Berker | S.1/B.3/B.7 | anthrazit matt | BR | 04 | 177,70 |
| 85245283 | Berker | S.1/B.3/B.7 | alu matt | BR | 04 | 178,60 |

Zubehör

| Art. Nr. | Bezeichnung |
|----------|--------------------------|
| 85020100 | Netz-Einsatz |
| 85221100 | Jalousie-Einsatz Komfort |

**S.1/B.x KNX-RF Bewegungsmelder**

- Montage 1,1 m Erfassungsbereich 12 x 16 m rechteckig
- Montage 2,2 m Erfassungsbereich 8 x 12 m rechteckig
- Erfassungsbereich je Seite von 45° – 90° einstellbar
- Taste für Sonderfunktionen (Party, Teach-In, Sperre, Anwesenheitssimulation, Lasteinstellung)
- werkzeuglose quicklink-Konfiguration über Tasten
- Integration in KNX mittels KNX Medienkoppler

| Art. Nr. | Hersteller | Schalterprogramm | Farbe | Montagehöhe [m] | RB | RG | € p. Stk. |
|----------|------------|------------------|--------------------|-----------------|----|----|-----------|
| 85345182 | Berker | S.1 | weiß glänzend | 1,1 | BR | 04 | 186,40 |
| 85345189 | Berker | S.1/B.3/B.7 | polarweiß glänzend | 1,1 | BR | 04 | 186,40 |
| 85345188 | Berker | S.1/B.3/B.7 | polarweiß matt | 1,1 | BR | 04 | 190,20 |
| 85345185 | Berker | S.1/B.3/B.7 | anthrazit matt | 1,1 | BR | 04 | 195,40 |
| 85345183 | Berker | S.1/B.3/B.7 | alu matt | 1,1 | BR | 04 | 196,00 |
| 85346182 | Berker | S.1 | weiß glänzend | 2,2 | BR | 04 | 190,20 |
| 85346189 | Berker | S.1/B.3/B.7 | polarweiß glänzend | 2,2 | BR | 04 | 190,20 |
| 85346188 | Berker | S.1/B.3/B.7 | polarweiß matt | 2,2 | BR | 04 | 190,20 |
| 85346185 | Berker | S.1/B.3/B.7 | anthrazit matt | 2,2 | BR | 04 | 191,50 |
| 85346183 | Berker | S.1/B.3/B.7 | alu matt | 2,2 | BR | 04 | 205,50 |

Zubehör

| Art. Nr. | Bezeichnung |
|----------|----------------------------|
| 85020100 | Netz-Einsatz |
| 85121100 | Schalt-Einsatz 1fach |
| 85121200 | Relais-Einsatz |
| 85421100 | Tastdimmer (R, L) |
| 85421200 | Universal-Tastdimmer 1fach |

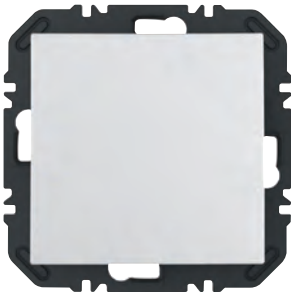

S.1/B.x EnOcean Modul mit Wippe 1fach

- Einsatz für das EnOcean Funksystem
- jeder Kanal kann beliebig vielen Funk-Empfängern zugeordnet werden
- Montage auf Gerätedose oder auf glatten, ebenen Flächen mit Schrauben oder Klebefolie
- Funk-Sende-/Empfangsfrequenz: 868,3 MHz
- Funk-Sendereichweite (Freifeld): max. 300 m
- Funk-Sendereichweite (Gebäude): max. 30 m
- batterieles, damit wartungsfrei
- Bauform: Up

| Art. Nr. | Hersteller | Schalterprogramm | Farbe | RB | RG | € p. Stk. |
|----------|------------|------------------|--------------------|----|----|-----------|
| 24118189 | Berker | S.1/B.3/B.7 | polarweiß glänzend | BR | 06 | 80,80 |
| 24118109 | Berker | S.1/B.3/B.7 | polarweiß matt | BR | 06 | 80,80 |
| 24118106 | Berker | S.1/B.3/B.7 | anthrazit matt | BR | 06 | 81,40 |
| 24118104 | Berker | S.1/B.3/B.7 | alu matt | BR | 06 | 84,00 |

Zubehör

| Art. Nr. | Bezeichnung |
|----------|------------------------|
| HTYC120 | KNX EnOcean Gateway Ap |

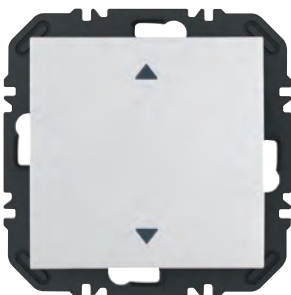

S.1/B.x EnOcean Modul mit Wippe 1fach mit Aufdruck Pfeile

- Einsatz für das EnOcean Funksystem
- jeder Kanal kann beliebig vielen Funk-Empfängern zugeordnet werden
- Montage auf Gerätedose oder auf glatten, ebenen Flächen mit Schrauben oder Klebefolie
- Funk-Sende-/Empfangsfrequenz: 868,3 MHz
- Funk-Sendereichweite (Freifeld): max. 300 m
- Funk-Sendereichweite (Gebäude): max. 30 m
- batterieles, damit wartungsfrei
- Bauform: Up

| Art. Nr. | Hersteller | Schalterprogramm | Farbe | RB | RG | € p. Stk. |
|----------|------------|------------------|--------------------|----|----|-----------|
| 24118289 | Berker | S.1/B.3/B.7 | polarweiß glänzend | BR | 06 | 81,90 |
| 24118209 | Berker | S.1/B.3/B.7 | polarweiß matt | BR | 06 | 81,90 |
| 24118206 | Berker | S.1/B.3/B.7 | anthrazit matt | BR | 06 | 82,60 |
| 24118204 | Berker | S.1/B.3/B.7 | alu matt | BR | 06 | 85,20 |

Zubehör

| Art. Nr. | Bezeichnung |
|----------|------------------------|
| HTYC120 | KNX EnOcean Gateway Ap |

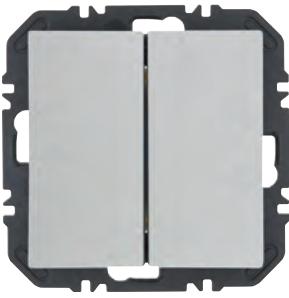
**S.1/B.x EnOcean Modul mit Wippe 2fach**

- Einsatz für das EnOcean Funksystem
- jeder Kanal kann beliebig vielen Funk-Empfängern zugeordnet werden
- Montage auf Gerätedose oder auf glatten, ebenen Flächen mit Schrauben oder Klebefolie
- Funk-Sende-/Empfangsfrequenz: 868,3 MHz
- Funk-Sendereichweite (Freifeld): max. 300 m
- Funk-Sendereichweite (Gebäude): max. 30 m
- batterieless, damit wartungsfrei
- Bauform: Up

| Art. Nr. | Hersteller | Schalterprogramm | Farbe | RB | RG | € p. Stk. |
|----------|------------|------------------|--------------------|----|----|-----------|
| 24128189 | Berker | S.1/B.3/B.7 | polarweiß glänzend | BR | 06 | 83,70 |
| 24128109 | Berker | S.1/B.3/B.7 | polarweiß matt | BR | 06 | 83,70 |
| 24128106 | Berker | S.1/B.3/B.7 | anthrazit matt | BR | 06 | 84,20 |
| 24128104 | Berker | S.1/B.3/B.7 | alu matt | BR | 06 | 86,60 |

Zubehör

| Art. Nr. | Bezeichnung |
|----------|------------------------|
| HTYC120 | KNX EnOcean Gateway Ap |

**S.1/B.x EnOcean Modul mit Wippe 2fach mit Pfeilen je Wippe**

- Einsatz für das EnOcean Funksystem
- jeder Kanal kann beliebig vielen Funk-Empfängern zugeordnet werden
- mit Aufdruck
- Montage auf Gerätedose oder auf glatten, ebenen Flächen mit Schrauben oder Klebefolie
- Funk-Sende-/Empfangsfrequenz: 868,3 MHz
- Funk-Sendereichweite (Freifeld): max. 300 m
- Funk-Sendereichweite (Gebäude): max. 30 m
- batterieless, damit wartungsfrei
- Bauform: Up

| Art. Nr. | Hersteller | Schalterprogramm | Farbe | RB | RG | € p. Stk. |
|----------|------------|------------------|--------------------|----|----|-----------|
| 24128289 | Berker | S.1/B.3/B.7 | polarweiß glänzend | BR | 06 | 86,10 |
| 24128209 | Berker | S.1/B.3/B.7 | polarweiß matt | BR | 06 | 86,10 |
| 24128206 | Berker | S.1/B.3/B.7 | anthrazit matt | BR | 06 | 86,40 |
| 24128204 | Berker | S.1/B.3/B.7 | alu matt | BR | 06 | 89,50 |

Zubehör

| Art. Nr. | Bezeichnung |
|----------|------------------------|
| HTYC120 | KNX EnOcean Gateway Ap |



S.1/B.x EnOcean Modul mit Wippe 2fach mit Pfeilen einseitig

- Einsatz für das EnOcean Funksystem
- jeder Kanal kann beliebig vielen Funk-Empfängern zugeordnet werden
- mit Aufdruck
- Montage auf Gerätedose oder auf glatten, ebenen Flächen mit Schrauben oder Klebefolie
- Funk-Sende-/Empfangsfrequenz: 868,3 MHz
- Funk-Sendereichweite (Freifeld): max. 300 m
- Funk-Sendereichweite (Gebäude): max. 30 m
- batterieles, damit wartungsfrei
- Bauform: Up

| Art. Nr. | Hersteller | Schalterprogramm | Farbe | RB | RG | € p. Stk. |
|----------|------------|------------------|--------------------|----|----|-----------|
| 24128389 | Berker | S.1/B.3/B.7 | polarweiß glänzend | BR | 06 | 85,00 |
| 24128309 | Berker | S.1/B.3/B.7 | polarweiß matt | BR | 06 | 85,00 |
| 24128306 | Berker | S.1/B.3/B.7 | anthrazit matt | BR | 06 | 85,30 |
| 24128304 | Berker | S.1/B.3/B.7 | alu matt | BR | 06 | 90,70 |

Zubehör

| Art. Nr. | Bezeichnung |
|----------|------------------------|
| HTYC120 | KNX EnOcean Gateway Ap |



KNX EnOcean Gateway

- Stromaufnahme: 12 mA
- Funk-Sende-/Empfangsfrequenz: 868,3 MHz (ASK)
- Anzahl Funktionskanäle: 32
- Bauform: Ap, 81 x 81 x 25 mm (L x B x T)

| Art. Nr. | Hersteller | RB | RG | € p. Stk. |
|----------|------------|----|----|-----------|
| HTYC120 | Hager | BR | 19 | 619,22 |

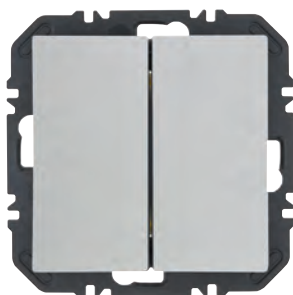

S.1/B.x Hue Funk Wandsender Modul Kit 2fach

- Für die Erstinbetriebnahme ist eine Hue Bridge erforderlich
- Erfordert eine Philips Hue Bridge (v2) und Philips Hue App
- App im Appstore für Android oder iOS verfügbar
- Funk-Sende-/Empfangsfrequenz: 2.4-2.483 GHz
- ZigBee Green Power nach: IEEE 802.15.4
- Funk-Sendereichweite (Gebäude): max. 15 m
- Sendeleistung: ca. 5 mW
- Bauform: Up

| Art. Nr. | Hersteller | Schalterprogramm | Farbe | RB | RG | € p. Stk. |
|----------|------------|------------------|--------------------|----|----|-----------|
| 24128939 | Berker | S.1/B.3/B.7 | polarweiß glänzend | BR | 06 | 85,02 |
| 24121939 | Berker | S.1/B.3/B.7 | polarweiß matt | BR | 06 | 85,02 |
| 24121636 | Berker | S.1/B.3/B.7 | anthrazit matt | BR | 06 | 85,45 |
| 24121434 | Berker | S.1/B.3/B.7 | alu matt | BR | 06 | 88,18 |

**S.1/B.x Zentralstück mit TAE-Ausschnitt**

- für UAE-Steckdosen
- für TAE- und UAE-Überspannungsschutzdosen
- für USB Steckdosen
- für Lautsprecher-Anschlussdosen

| Art. Nr. | Hersteller | Schalterprogramm | Farbe | RB | RG | € p. Stk. |
|----------|------------|------------------|--------------------|----|----|-----------|
| 10338912 | Berker | S.1 | weiß glänzend | BR | 01 | 6,10 |
| 10338919 | Berker | S.1/B.3/B.7 | polarweiß glänzend | BR | 01 | 6,10 |
| 10331909 | Berker | S.1/B.3/B.7 | polarweiß matt | BR | 01 | 6,10 |
| 10331606 | Berker | S.1/B.3/B.7 | anthrazit matt | BR | 03 | 9,00 |
| 10331404 | Berker | S.1/B.3/B.7 | alu matt | BR | 03 | 12,80 |

Zubehör

| Art. Nr. | Bezeichnung |
|----------|--|
| 4588 | Modulare UAE-Steckdose 8/8-polig geschirmt |
| 26020xx | USB Ladesteckdose 2fach 230 V, 3 A |
| 4572xx | Lautsprecher-Anschlussdose |
| 4573xx | Stereo Lautsprecher-Anschlussdose |

**Zentralplatte 50 x 50 mm mit TAE-Ausschnitt, ausbrechbar**

- nur mit Zwischenring für Zentralplatte des Programms zu verwenden
- Beschriftungsfeld einrastbar
- Mittelsteg ausbrechbar
- für USB Steckdosen
- für Lautsprecher Anschlussdosen
- für UAE Steckdosen 8/8 polig

| Art. Nr. | Hersteller | Farbe | RB | RG | € p. Stk. |
|----------|------------|--------------------|----|----|-----------|
| 145802 | Berker | weiß glänzend | BR | 01 | 4,60 |
| 145809 | Berker | polarweiß glänzend | BR | 01 | 4,60 |
| 145801 | Berker | braun glänzend | BR | 03 | 8,20 |

Zubehör

| Art. Nr. | Bezeichnung |
|----------------|--|
| 4588 | Modulare UAE-Steckdose 8/8-polig geschirmt |
| 4572xx | Lautsprecher-Anschlussdose |
| 4573xx | Stereo Lautsprecher-Anschlussdose |
| 26020xx | USB Ladesteckdose 2fach 230 V, 3 A |
| 1109xx, 1108xx | Zwischenring für Zentralplatte |



S.1/B.x Zentralstück für UAE Anschlussdose

- für 1fach Steckdose Cat.3, Cat.5e, Cat.6 und Cat.6A iso
- auch für WLAN Access-Points
- mit 45° Schrägauslass

| Art. Nr. | Hersteller | Schalterprogramm | Farbe | RB | RG | € p. Stk. |
|----------|------------|------------------|--------------------|----|----|-----------|
| 14078982 | Berker | S.1 | weiß glänzend | BR | 01 | 6,10 |
| 14078989 | Berker | S.1/B.3/B.7 | polarweiß glänzend | BR | 01 | 6,10 |
| 14071909 | Berker | S.1/B.3/B.7 | polarweiß matt | BR | 01 | 6,10 |
| 14071606 | Berker | S.1/B.3/B.7 | anthrazit matt | BR | 03 | 9,00 |
| 14071404 | Berker | S.1/B.3/B.7 | alu matt | BR | 03 | 12,80 |

Zubehör

| Art. Nr. | Bezeichnung |
|--------------|-------------------------------------|
| N136 104 030 | Anschlussdose 1fach Cat.6A iso FLEX |



Zentralplatte für RJ45 1fach

- nur mit Zwischenring für Zentralplatte des Programms zu verwenden
- Beschriftungsfeld einrastbar
- für 1fach Steckdose Cat.3, Cat.5e, Cat.6 und Cat.6A iso
- auch für WLAN Access-Points
- mit 45° Schrägauslass

| Art. Nr. | Hersteller | Farbe | RB | RG | € p. Stk. |
|----------|------------|--------------------|----|----|-----------|
| 146809 | Berker | polarweiß glänzend | BR | 01 | 4,60 |

Zubehör

| Art. Nr. | Bezeichnung |
|----------------|-------------------------------------|
| N136 104 030 | Anschlussdose 1fach Cat.6A iso FLEX |
| N138 104 030 | Anschlussdose 1fach Cat.6A ClassE-8 |
| 1109xx, 1108xx | Zwischenring für Zentralplatte |

**S.1/B.x Zentralstück für UAE Anschlussdose 2fach**

- für 2fach Steckdose Cat.3, Cat.5e, Cat.6 und Cat.6A iso
- mit 45° Schrägauslass
- für 2fach Steckdose

| Art. Nr. | Hersteller | Schalterprogramm | Farbe | RB | RG | € p. Stk. |
|----------|------------|------------------|--------------------|----|----|-----------|
| 14098982 | Berker | S.1 | weiß glänzend | BR | 01 | 6,10 |
| 14098989 | Berker | S.1/B.3/B.7 | polarweiß glänzend | BR | 01 | 6,10 |
| 14091909 | Berker | S.1/B.3/B.7 | polarweiß matt | BR | 01 | 6,10 |
| 14091606 | Berker | S.1/B.3/B.7 | anthrazit matt | BR | 03 | 9,00 |
| 14091404 | Berker | S.1/B.3/B.7 | alu matt | BR | 03 | 12,80 |

Zubehör

| Art. Nr. | Bezeichnung |
|--------------|--------------------------------------|
| N136 104 070 | Anschlussdose 2fach Cat.6A iso FLEX |
| N138 104 070 | Anschlussdose 2fach Cat.6A iClassE-8 |

**Zentralplatte für RJ45 2fach**

- nur mit Zwischenring für Zentralplatte des Programms zu verwenden
- Beschriftungsfeld einrastbar
- mit 45° Schrägauslass

| Art. Nr. | Hersteller | Farbe | RB | RG | € p. Stk. |
|----------|------------|--------------------|----|----|-----------|
| 146909 | Berker | polarweiß glänzend | BR | 01 | 4,60 |

Zubehör

| Art. Nr. | Bezeichnung |
|----------------|-------------------------------------|
| N136 104 070 | Anschlussdose 2fach Cat.6A iso FLEX |
| N138 104 070 | Anschlussdose 2fach Cat.6A ClassE-8 |
| 1109xx, 1108xx | Zwischenring für Zentralplatte |



S.1/B.x Zentralstück mit TDO Ausschnitt

- Zentralstück für TDO Telefondose Up
- für Lautsprecher Anschlussdose
- für USB Ladesteckdose

| Art. Nr. | Hersteller | Schalterprogramm | Farbe | RB | RG | € p. Stk. |
|------------|------------|------------------|--------------------|----|----|-----------|
| 6810338982 | Berker | S.1 | weiß glänzend | BR | 01 | 6,10 |
| 6810338989 | Berker | S.1/B.3/B.7 | polarweiß glänzend | BR | 01 | 6,10 |
| 6810331909 | Berker | S.1/B.3/B.7 | polarweiß matt | BR | 01 | 6,10 |
| 6810331606 | Berker | S.1/B.3/B.7 | anthrazit matt | BR | 03 | 9,00 |
| 6810331404 | Berker | S.1/B.3/B.7 | alu matt | BR | 03 | 12,80 |

Zubehör

| Art. Nr. | Bezeichnung |
|----------------|------------------------------------|
| N100 100 64 | TDO Anschlussdose 3x10 Up |
| 26020x, 26021x | USB Ladesteckdose 2fach 230 V, 3 A |
| 4573xx | Stereo Lautsprecher-Anschlussdose |
| 4572xx | Lautsprecher-Anschlussdose |



S.1/B.x Zentralstück mit 1 Staubschutzschieber

- mit Beschriftungsfeld
- Beschriftungsfeldhöhe für P-touch Band 6 mm ausgelegt
- für Tragplatten mit farbiger Aufnahme

| Art. Nr. | Hersteller | Schalterprogramm | Farbe | RB | RG | € p. Stk. |
|----------|------------|------------------|--------------------|----|----|-----------|
| 11708982 | Berker | S.1 | weiß glänzend | BR | 01 | 10,50 |
| 11708989 | Berker | S.1/B.3/B.7 | polarweiß glänzend | BR | 01 | 10,50 |
| 11701909 | Berker | S.1/B.3/B.7 | polarweiß matt | BR | 01 | 10,50 |
| 11701606 | Berker | S.1/B.3/B.7 | anthrazit matt | BR | 03 | 14,50 |
| 11701404 | Berker | S.1/B.3/B.7 | alu matt | BR | 03 | 19,20 |

Zubehör

| Art. Nr. | Bezeichnung |
|----------|-----------------------------|
| 45420x | Tragring 1fach mit Aufnahme |

**S.1/B.x Zentralstück mit 2 Staubschutzschiebern**

- mit Beschriftungsfeld
- Beschriftungsfeldhöhe für P-touch Band 6 mm ausgelegt
- für Tragplatten mit farbiger Aufnahme

| Art. Nr. | Hersteller | Schalterprogramm | Farbe | RB | RG | € p. Stk. |
|----------|------------|------------------|--------------------|----|----|-----------|
| 11818982 | Berker | S.1 | weiß glänzend | BR | 01 | 11,70 |
| 11818989 | Berker | S.1/B.3/B.7 | polarweiß glänzend | BR | 01 | 11,70 |
| 11811909 | Berker | S.1/B.3/B.7 | polarweiß matt | BR | 01 | 11,70 |
| 11811606 | Berker | S.1/B.3/B.7 | anthrazit matt | BR | 03 | 16,40 |
| 11811404 | Berker | S.1/B.3/B.7 | alu matt | BR | 03 | 21,80 |

Zubehör

| Art. Nr. | Bezeichnung |
|----------------|-----------------------------|
| 45410x, 45420x | Tragring 2fach mit Aufnahme |

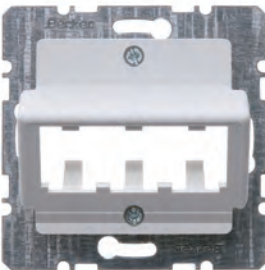
**Zentralplatte für 3 MINI-COM Module**

- für 3 MINI-COM Modul Panduit Auslass
- Beschriftungsfeld einrastbar
- mit 30° Schrägauslass
- ohne Spreizkrallen
- nur mit Zwischenring für Zentralplatte des Programms zu verwenden

| Art. Nr. | Hersteller | Farbe | RB | RG | € p. Stk. |
|----------|------------|---------------------|----|----|-----------|
| 14271909 | Berker | polarweiß matt/samt | BR | 01 | 20,70 |
| 14271606 | Berker | anthrazit matt | BR | 03 | 21,80 |
| 14271404 | Berker | alu matt, lackiert | BR | 03 | 25,60 |

Zubehör

| Art. Nr. | Bezeichnung |
|----------------|---|
| 1109xx, 1108xx | Zwischenring für Zentralplatte |
| 1992 | Video-Cinchmodul polarweiß/gelb |
| 1994 | VGA Modul polarweiß |
| 1993 | S-Video Modul polarweiß/schwarz |
| 1990 | MINI-COM Modulabdeckung Blindmodul weiß |



Zentralplatte für Reichle & De-Massari Einzelmodule

- für Anschlussmodule RJ45 Cat.5e und Cat.6
- für LWL-Module
- nur mit Zwischenring für Zentralplatte des Programms zu verwenden
- Beschriftungsfeld einrastbar
- ohne Spreizkrallen
- mit 30° Schrägauslass

| Art. Nr. | Hersteller | Farbe | RB | RG | € p. Stk. |
|----------|------------|---------------------|----|----|-----------|
| 14721909 | Berker | polarweiß matt/samt | BR | 01 | 20,70 |
| 14721606 | Berker | anthrazit matt | BR | 03 | 21,80 |
| 14721404 | Berker | alu matt, lackiert | BR | 03 | 25,60 |

Zubehör

| Art. Nr. | Bezeichnung |
|----------------|--------------------------------|
| 1109xx, 1108xx | Zwischenring für Zentralplatte |



Zentralplatte für Reichle & De-Massari Doppelmodule

- für Anschlussmodule RJ45 Cat.5e und Cat.6
- für LWL-Module
- nur mit Zwischenring für Zentralplatte des Programms zu verwenden
- Beschriftungsfeld einrastbar
- ohne Spreizkrallen
- mit 30° Schrägauslass

| Art. Nr. | Hersteller | Farbe | RB | RG | € p. Stk. |
|----------|------------|---------------------|----|----|-----------|
| 14611909 | Berker | polarweiß matt/samt | BR | 01 | 23,20 |

Zubehör

| Art. Nr. | Bezeichnung |
|----------------|--------------------------------|
| 1109xx, 1108xx | Zwischenring für Zentralplatte |

**Zentralplatte 2fach für AMP Jacks**

- für AMP Modular Jacks Serie 110 Connect Cat.3, Cat.5, Cat.5e und Cat.6
- für AMP LWL-Kupplungen MT-RJ Jacks
- nur mit Zwischenring für Zentralplatte des Programms zu verwenden
- Beschriftungsfeld einrastbar
- ohne Spreizkrallen
- mit 30° Schrägauslass
- Rastmaß: ≈ 14,7 x 20,7 mm (B x H)

| Art. Nr. | Hersteller | Farbe | RB | RG | € p. Stk. |
|----------|------------|---------------------|----|----|-----------|
| 14631909 | Berker | polarweiß matt/samt | BR | 01 | 23,20 |
| 14631606 | Berker | anthrazit matt | BR | 03 | 24,50 |
| 14631404 | Berker | alu matt, lackiert | BR | 03 | 28,30 |

Zubehör

| Art. Nr. | Bezeichnung |
|----------------|--------------------------------|
| 1109xx, 1108xx | Zwischenring für Zentralplatte |

**Zentralplatte 2fach für Krone Jacks**

- für Krone Modular Jacks Cat.5, Cat.5e und Cat.6
- für 3M LWL-Kupplungen Volition
- für Krone LWL-Kupplungen MT-RJ Jacks
- nur mit Zwischenring für Zentralplatte des Programms zu verwenden
- Beschriftungsfeld einrastbar
- ohne Spreizkrallen
- mit 30° Schrägauslass
- Rastmaß: ≈ 14,7 x 19,4 mm (B x H)

| Art. Nr. | Hersteller | Farbe | RB | RG | € p. Stk. |
|----------|------------|---------------------|----|----|-----------|
| 14641909 | Berker | polarweiß matt/samt | BR | 01 | 23,20 |
| 14641606 | Berker | anthrazit matt | BR | 03 | 24,50 |
| 14641404 | Berker | alu matt, lackiert | BR | 03 | 28,30 |

Zubehör

| Art. Nr. | Bezeichnung |
|----------------|--------------------------------|
| 1109xx, 1108xx | Zwischenring für Zentralplatte |



Zentralplatte für LWL-Kupplungen Simplex ST

- für 2 LWL-Kupplungen
- nur mit Zwischenring für Zentralplatte des Programms zu verwenden
- Beschriftungsfeld einrastbar
- ohne Spreizkrallen
- mit 30° Schrägauslass

| Art. Nr. | Hersteller | Farbe | RB | RG | € p. Stk. |
|----------|------------|---------------------|----|----|-----------|
| 14921909 | Berker | polarweiß matt/samt | BR | 01 | 20,70 |

Zubehör

| Art. Nr. | Bezeichnung |
|----------------|--------------------------------|
| 1109xx, 1108xx | Zwischenring für Zentralplatte |



Zentralplatte für LWL-Kupplungen Duplex SC

- für 1 oder 2 LWL-Kupplungen
- 1 Öffnung ausbrechbar
- nur mit Zwischenring für Zentralplatte des Programms zu verwenden
- ohne Spreizkrallen
- mit 30° Schrägauslass

| Art. Nr. | Hersteller | Farbe | RB | RG | € p. Stk. |
|----------|------------|---------------------|----|----|-----------|
| 14801909 | Berker | polarweiß matt/samt | BR | 01 | 20,70 |

Zubehör

| Art. Nr. | Bezeichnung |
|----------------|--------------------------------|
| 1109xx, 1108xx | Zwischenring für Zentralplatte |

**S.1/B.x Zentralstück für Antennendose 2-/3-Loch**

- mit ausbrechbarem SAT-Eingang

| Art. Nr. | Hersteller | Schalterprogramm | Farbe | RB | RG | € p. Stk. |
|----------|------------|------------------|--------------------|----|----|-----------|
| 12038982 | Berker | S.1 | weiß glänzend | BR | 01 | 6,10 |
| 12038989 | Berker | S.1/B.3/B.7 | polarweiß glänzend | BR | 01 | 6,10 |
| 12031909 | Berker | S.1/B.3/B.7 | polarweiß matt | BR | 01 | 6,10 |
| 12031606 | Berker | S.1/B.3/B.7 | anthrazit matt | BR | 03 | 9,00 |
| 12031404 | Berker | S.1/B.3/B.7 | alu matt | BR | 03 | 12,80 |

Zubehör

| Art. Nr. | Bezeichnung |
|----------|--|
| 4502 | Antennendose 2-Loch Einzeldose |
| 4515 | Antennen-Steckdose 2-Loch Durchgangsdose |
| 4522 | Antennen-Steckdose 3-Loch Einzeldose |

**Zentralplatte für Antennendose 4-Loch Ankar**

- mit 2 zusätzlichen SAT-Ausgängen (F-Buchsen)
- nur mit Zwischenring für Zentralplatte des Programms zu verwenden
- Beschriftungsfeld einrastbar

| Art. Nr. | Hersteller | Farbe | RB | RG | € p. Stk. |
|----------|------------|---------------------|----|----|-----------|
| 14841909 | Berker | polarweiß matt/samt | BR | 01 | 4,60 |
| 14841606 | Berker | anthrazit matt | BR | 03 | 7,10 |
| 14841404 | Berker | alu matt, lackiert | BR | 03 | 10,80 |

Zubehör

| Art. Nr. | Bezeichnung |
|----------------|--------------------------------------|
| 1109xx, 1108xx | Zwischenring für Zentralplatte |
| 459410 | Antennen-Steckdose 4-Loch Einzeldose |



Zentralplatte für Antennendose 4-Loch Hirschmann

- mit 2 zusätzlichen SAT-Ausgängen (F-Buchsen)
- nur mit Zwischenring für Zentralplatte des Programms zu verwenden
- Beschriftungsfeld einrastbar

| Art. Nr. | Hersteller | Farbe | RB | RG | € p. Stk. |
|----------|------------|---------------------|----|----|-----------|
| 14831909 | Berker | polarweiß matt/samt | BR | 01 | 4,60 |
| 14831606 | Berker | anthrazit matt | BR | 03 | 7,10 |
| 14831404 | Berker | alu matt, lackiert | BR | 03 | 10,80 |

Zubehör

| Art. Nr. | Bezeichnung |
|----------------|--------------------------------|
| 1109xx, 1108xx | Zwischenring für Zentralplatte |



Zentralplatte mit Einbauöffnung Ø 18,8 mm

- nur mit Zwischenring für Zentralplatte des Programms zu verwenden
- Beschriftungsfeld einrastbar
- mit Ausschnitt: Ø 18,8 mm
- Schraubenabstand: 36 mm

| Art. Nr. | Hersteller | Farbe | RB | RG | € p. Stk. |
|----------|------------|---------------------|----|----|-----------|
| 14311909 | Berker | polarweiß matt/samt | BR | 01 | 10,10 |
| 14311606 | Berker | anthrazit matt | BR | 03 | 14,50 |
| 14311404 | Berker | alu matt, lackiert | BR | 03 | 18,10 |

Zubehör

| Art. Nr. | Bezeichnung |
|----------------|--------------------------------|
| 1109xx, 1108xx | Zwischenring für Zentralplatte |

**Zentralplatte mit Einbauöffnung Ø 22,5 mm**

- nur mit Zwischenring für Zentralplatte des Programms zu verwenden
- Beschriftungsfeld einrastbar
- mit Ausschnitt: Ø 22,5 mm
- Schraubenabstand: 36 mm

| Art. Nr. | Hersteller | Farbe | RB | RG | € p. Stk. |
|----------|------------|---------------------|----|----|-----------|
| 14321909 | Berker | polarweiß matt/samt | BR | 01 | 10,10 |
| 14321606 | Berker | anthrazit matt | BR | 03 | 14,50 |
| 14321404 | Berker | alu matt, lackiert | BR | 03 | 18,10 |

Zubehör

| Art. Nr. | Bezeichnung |
|----------------|--------------------------------|
| 1109xx, 1108xx | Zwischenring für Zentralplatte |

**S.1/B.x Zwischenring für Zentralplatte**

- Beschriftungsfeld einrastbar
- Auch für weitere Zentralstücke 50 x 50 mm anderer Hersteller nach DIN 49075 Teil 1 und 2 geeignet.
- Verwendung des Beschriftungsfeldes ist meistens möglich

| Art. Nr. | Hersteller | Schalterprogramm | Farbe | RB | RG | € p. Stk. |
|----------|------------|------------------|--------------------|----|----|-----------|
| 11098982 | Berker | S.1 | weiß glänzend | BR | 01 | 1,61 |
| 11098989 | Berker | S.1/B.3/B.7 | polarweiß glänzend | BR | 01 | 1,61 |
| 11091909 | Berker | S.1/B.3/B.7 | polarweiß matt | BR | 01 | 1,61 |
| 11091606 | Berker | S.1/B.3/B.7 | anthrazit matt | BR | 03 | 2,30 |
| 11091404 | Berker | S.1/B.3/B.7 | alu matt | BR | 03 | 4,30 |

Zubehör

| Art. Nr. | Bezeichnung |
|----------|------------------------------------|
| 190500xx | Beschriftungsfeld für Zwischenring |

S.1/B.x/Q.x/K.x Beschriftungsfeld für Zwischenring

- Beschriftungsfeldhöhe für P-touch Band 6 mm ausgelegt



| Art. Nr. | Hersteller | Farbe | RB | RG | € p. Stk. |
|----------|------------|--------------------|----|----|-----------|
| 19050002 | Berker | weiß glänzend | BR | 01 | 3,80 |
| 19050069 | Berker | polarweiß glänzend | BR | 01 | 3,80 |
| 19057003 | Berker | alu matt, lackiert | BR | 03 | 3,80 |

Zubehör

| Art. Nr. | Bezeichnung |
|----------|--------------------------------|
| 1109608x | Zwischenring für Zentralplatte |



S.1/B.x Adapterring für Zentralstücke 50 x 50 mm

- für Fremdhersteller-Zentralstücke mit Außenmaß 50 x 50mm

| Art. Nr. | Hersteller | Schalterprogramm | Farbe | RB | RG | € p. Stk. |
|----------|------------|------------------|--------------------|----|----|-----------|
| 11099082 | Berker | S.1 | weiß glänzend | BR | 01 | 1,61 |
| 11099089 | Berker | S.1/B.3/B.7 | polarweiß glänzend | BR | 01 | 1,61 |
| 11091919 | Berker | S.1/B.3/B.7 | polarweiß matt | BR | 01 | 1,61 |
| 11091616 | Berker | S.1/B.3/B.7 | anthrazit matt | BR | 03 | 2,30 |
| 11091414 | Berker | S.1/B.3/B.7 | alu matt | BR | 03 | 4,30 |

**S.1/B.x Zentralstück für Lautsprecher-Steckdose**

- Tragring
- 1 Öffnung ausbrechbar
- für Lautsprecherbuchsen
- für Kleinsteckvorrichtungen

| Art. Nr. | Hersteller | Schalterprogramm | Farbe | RB | RG | € p. Stk. |
|----------|------------|------------------|--------------------|----|----|-----------|
| 11968982 | Berker | S.1 | weiß glänzend | BR | 01 | 6,10 |
| 11968989 | Berker | S.1/B.3/B.7 | polarweiß glänzend | BR | 01 | 6,10 |
| 11961909 | Berker | S.1/B.3/B.7 | polarweiß matt | BR | 01 | 6,10 |
| 11961606 | Berker | S.1/B.3/B.7 | anthrazit matt | BR | 03 | 9,00 |
| 11961404 | Berker | S.1/B.3/B.7 | alu matt | BR | 03 | 12,80 |

Zubehör

| Art. Nr. | Bezeichnung |
|----------|---------------------------------|
| 450502 | Lautsprecher-Steckdose High-End |

**Zentralplatte für XLR Steckverbinder D-Serie**

- Speakon und Klinkensteckverbinder
- Beschriftungsfeld einrastbar
- nur mit Zwischenring für Zentralplatte des Programms zu verwenden
- Ausschnitt Ø: 23,6 mm
- Schraubenabstand (waagrecht/senkrecht): 19/24 mm
- Bauform: Up

| Art. Nr. | Hersteller | Farbe | RB | RG | € p. Stk. |
|----------|------------|---------------------|----|----|-----------|
| 14121909 | Berker | polarweiß matt/samt | BR | 01 | 10,20 |
| 14121606 | Berker | anthrazit matt | BR | 03 | 12,20 |
| 14121404 | Berker | alu matt, lackiert | BR | 03 | 18,10 |

Zubehör

| Art. Nr. | Bezeichnung |
|----------------|--------------------------------|
| 1109xx, 1108xx | Zwischenring für Zentralplatte |



S.1/B.x VGA Steckdose, Buchse Mini-D-Sub

- 15-polige D-Subminiatur Doppelbuchse (vorder- und rückseitig)
- S-VGA kompatibel
- Frequenzbereich Video: max. 160 MHz
- Auflösung: max. 1280 x 1024 px
- Leiterquerschnitt: max. 1,5 mm²
- ohne Spreizkrallen
- Bauform: Up

| Art. Nr. | Hersteller | Schalterprogramm | Farbe | RB | RG | € p. Stk. |
|------------|------------|------------------|--------------------|----|----|-----------|
| 3315408982 | Berker | S.1 | weiß glänzend | BR | 01 | 64,50 |
| 3315408989 | Berker | S.1/B.3/B.7 | polarweiß glänzend | BR | 01 | 64,50 |
| 3315401909 | Berker | S.1/B.3/B.7 | polarweiß matt | BR | 01 | 64,50 |
| 3315401606 | Berker | S.1/B.3/B.7 | anthrazit matt | BR | 03 | 67,30 |
| 3315401404 | Berker | S.1/B.3/B.7 | alu matt | BR | 03 | 74,01 |



S.1/B.x VGA Steckdose, Buchse Mini-D-Sub, rückseitig mit Schraubliftklemmen

- 15-polige D-Subminiatur Buchse (Front)
- mit Schraubliftklemmen für Anschluss an 15-adriges VGA-Kabel
- S-VGA kompatibel
- Frequenzbereich Video: max. 160 MHz
- Auflösung: max. 1280 x 1024 px
- Leiterquerschnitt: max. 1,5 mm²
- ohne Spreizkrallen
- Bauform: Up

| Art. Nr. | Hersteller | Schalterprogramm | Farbe | RB | RG | € p. Stk. |
|------------|------------|------------------|--------------------|----|----|-----------|
| 3315418982 | Berker | S.1 | weiß glänzend | BR | 01 | 64,50 |
| 3315418989 | Berker | S.1/B.3/B.7 | polarweiß glänzend | BR | 01 | 64,50 |
| 3315411909 | Berker | S.1/B.3/B.7 | polarweiß matt | BR | 01 | 64,50 |
| 3315411606 | Berker | S.1/B.3/B.7 | anthrazit matt | BR | 03 | 67,30 |
| 3315411404 | Berker | S.1/B.3/B.7 | alu matt | BR | 03 | 74,01 |



S.1/B.x High Definition Multimedia (HDMI) Anschlussdose

- mit HDMI Buchse Type A, max. Auflösung: 1920 x 1080 px
- unterstützt HDMI™ Technologie V1.3 mit Deep Color
- Übertragungsrate max. 8,16 Gbit/s., Frequenz: 50 – 85 Hz
- vergoldete Kontakte, 19-polig
- ohne Spreizkrallen
- Bauform: Up

| Art. Nr. | Hersteller | Schalterprogramm | Farbe | Type | RB | RG | € p. Stk. |
|------------|------------|------------------|--------------------|------------------------|----|----|-----------|
| 3315428982 | Berker | S.1 | weiß glänzend | gerader Steckanschluss | BR | 01 | 147,30 |
| 3315428989 | Berker | S.1/B.3/B.7 | polarweiß glänzend | gerader Steckanschluss | BR | 01 | 147,30 |
| 3315421909 | Berker | S.1/B.3/B.7 | polarweiß matt | gerader Steckanschluss | BR | 01 | 147,30 |
| 3315421606 | Berker | S.1/B.3/B.7 | anthrazit matt | gerader Steckanschluss | BR | 03 | 150,10 |
| 3315421404 | Berker | S.1/B.3/B.7 | alu matt | gerader Steckanschluss | BR | 03 | 153,90 |
| 3315438982 | Berker | S.1 | weiß glänzend | 90° Steckanschluss | BR | 01 | 147,30 |
| 3315438989 | Berker | S.1/B.3/B.7 | polarweiß glänzend | 90° Steckanschluss | BR | 01 | 147,30 |
| 3315431909 | Berker | S.1/B.3/B.7 | polarweiß matt | 90° Steckanschluss | BR | 01 | 147,30 |
| 3315431606 | Berker | S.1/B.3/B.7 | anthrazit matt | 90° Steckanschluss | BR | 03 | 150,10 |
| 3315431404 | Berker | S.1/B.3/B.7 | alu matt | 90° Steckanschluss | BR | 03 | 153,90 |



S.1/B.x 3 x Cinch/S Video Anschlussdose

- Cinch Doppelbuchse für Audio (rot, weiß): 20 – 20.000 Hz
- Cinch Doppelbuchse für Video (gelb): max. 160 MHz
- S-Video Doppelbuchse
- vergoldete Kontakte
- ohne Spreizkrallen
- Bauform: Up

| Art. Nr. | Hersteller | Schalterprogramm | Farbe | RB | RG | € p. Stk. |
|------------|------------|------------------|--------------------|----|----|-----------|
| 3315328982 | Berker | S.1 | weiß glänzend | BR | 01 | 129,10 |
| 3315328989 | Berker | S.1/B.3/B.7 | polarweiß glänzend | BR | 01 | 129,10 |
| 3315321909 | Berker | S.1/B.3/B.7 | polarweiß matt | BR | 01 | 129,10 |
| 3315321606 | Berker | S.1/B.3/B.7 | anthrazit matt | BR | 03 | 131,70 |
| 3315321404 | Berker | S.1/B.3/B.7 | alu matt | BR | 03 | 135,50 |



S.1/B.x USB/3,5 mm Audio-Steckdose

- Klinken Doppelbuchse vergoldet 3,5 mm, Stereo (vorder- und rückseitig)
- USB Doppelbuchse Typ A, USB 3.0 fähig (vorder- und rückseitig)
- Frequenzbereich Audio: 20 – 20.000 Hz
- Übertragungsrate USB: max. 5 Gbit/s
- ohne Spreizkrallen
- Bauform: Up

| Art. Nr. | Hersteller | Schalterprogramm | Farbe | RB | RG | € p. Stk. |
|------------|------------|------------------|--------------------|----|----|-----------|
| 331539882 | Berker | S.1 | weiß glänzend | BR | 01 | 84,80 |
| 331539889 | Berker | S.1/B.3/B.7 | polarweiß glänzend | BR | 01 | 84,80 |
| 3315391909 | Berker | S.1/B.3/B.7 | polarweiß matt | BR | 01 | 84,80 |
| 3315391606 | Berker | S.1/B.3/B.7 | anthrazit matt | BR | 03 | 87,50 |
| 3315391404 | Berker | S.1/B.3/B.7 | alu matt | BR | 03 | 91,30 |

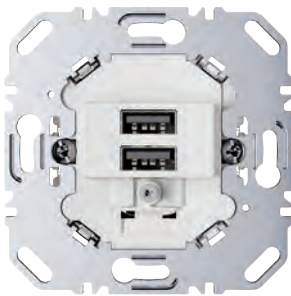

USB Ladesteckdose 230 V DC 2fach

- USB Ladedose für Tablets oder Smartphones
- USB Buchsen Typ A, kurzschlussfest und überlastsicher
- Gleichzeitiges Laden von zwei Geräten möglich
- zum komplettieren mit TDO/TAE Abdeckung eines beliebigen Schalterprogrammes
- Hilfsspannung: 230 V AC
- Summenstrom beider Buchsen: max. 3 A
- Bauform: Up

| Art. Nr. | Hersteller | Farbe | RB | RG | € p. Stk. |
|----------|------------|---------------------|----|----|-----------|
| 260209 | Berker | polarweiß matt/samt | BR | 04 | 85,60 |
| 260205 | Berker | anthrazit matt | BR | 04 | 85,60 |

Zubehör

| Art. Nr. | Bezeichnung |
|--------------------------------|--------------|
| 1033xx, 1035xx, 1038xx, 1040xx | Zentralstück |

**S.1/B.x USB-C PD Power Modul, 65 W**

- Ladesteckdose mit USB-Buchse Typ-C
- Hinweis: Keine Datenübertragung möglich
- Schraubanschluss
- Einbautiefe Unterputzdosen: 32 mm
- Nennspannung: 230 V AC
- Ausgangsstrom: 3250 mA
- Montageart: Up

| Art. Nr. | Hersteller | Schalterprogramm | RB | RG | € p. Stk. |
|----------|------------|------------------|----|----|----------------|
| 48604010 | Berker | S.1/B.3/B.7 | BR | 04 | 86,60 N |

Zubehör

| Art. Nr. | Bezeichnung |
|----------|---------------------------------------|
| 4860xx | Zentralstück für USB-C PD Power Modul |

**S.1/B.x Zentralstück für USB-C PD Power Modul**

- Montageart: Klemmbefestigung
- Anschluss-/Steckertyp: USB-C

| Art. Nr. | Hersteller | Schalterprogramm | Farbe | RB | RG | € p. Stk. |
|----------|------------|------------------|--------------------|----|----|---------------|
| 48608989 | Berker | S.1/B.3/B.7 | polarweiß glänzend | BR | 04 | 4,50 N |
| 48601909 | Berker | S.1/B.3/B.7 | polarweiß matt | BR | 04 | 4,50 N |
| 48601606 | Berker | S.1/B.3/B.7 | anthrazit matt | BR | 04 | 6,30 N |
| 48601404 | Berker | S.1/B.3/B.7 | alu matt | BR | 04 | 9,90 N |

Zubehör

| Art. Nr. | Bezeichnung |
|----------|----------------------------|
| 48604020 | USB-C PD Power Modul, 65 W |



S.1/B.x Radio Touch DAB+

- Stereo UKW-Radio mit RDS-Anzeige
- beleuchtetes Touch-Grafikdisplay
- Bedienung über Sensorflächen des Touch-Displays
- Einschalten mit letztem Sender
- Uhrzeit- und Datumsanzeige, Senderspeicher
- Wecker mit Schlummerfunktion Schlaf-Timer
- externer Audioeingang: AUX IN; z. B. für Bluetooth-Empfänger
- Nebstelleneingang für separate Ein-/Ausschaltung
- max. 2 Lautsprecher mit einer Impedanz: 4 – 8 Ω
- Betriebsspannung: 230 V AC
- Bauform: Up

| Art. Nr. | Hersteller | Schalterprogramm | Farbe | RB | RG | € p. Stk. |
|----------|------------|------------------|--------------------|----|----|-----------|
| 29848989 | Berker | S.1/B.3/B.7 | polarweiß glänzend | BR | 02 | 169,70 |
| 29849909 | Berker | S.1/B.3/B.7 | polarweiß matt | BR | 02 | 169,70 |
| 29841606 | Berker | S.1/B.3/B.7 | anthrazit matt | BR | 02 | 181,50 |
| 29841404 | Berker | S.1/B.3/B.7 | alu matt | BR | 02 | 182,20 |

Zubehör

| Art. Nr. | Bezeichnung |
|-----------------|---------------------------------|
| 2882xx | UP Lautsprecher 4 Ω |
| 288500xx | Deckeneinbau-Lautsprecher |
| 1060 0500 00100 | Halogenspot-Lautsprecher HLS 51 |
| 1300 3200 00400 | Exciter X 32 |
| 1011 0203 00800 | Außen-Lautsprecher Mini 4 |

**S.1/B.x Radio Touch DAB+/Bluetooth**

- Stereo UKW-Radio mit RDS-Anzeige
- beleuchtetes Touch-Grafikdisplay
- Bedienung über Sensorflächen des Touch-Displays
- Einschalten mit letztem Sender
- Uhrzeit- und Datumsanzeige, Senderspeicher
- Wecker mit Schlummerfunktion Schlaf-Timer
- externer Audioeingang: AUX IN
- Nebstelleneingang für separate Ein-/Ausschaltung
- max. 2 Lautsprecher mit einer Impedanz: 4 – 8 Ω
- Betriebsspannung: 230 V AC
- Bauform: Up

| Art. Nr. | Hersteller | Schalterprogramm | Farbe | RB | RG | € p. Stk. |
|----------|------------|------------------|--------------------|----|----|-----------|
| 30848989 | Berker | S.1/B.3/B.7 | polarweiß glänzend | BR | 02 | 250,00 |
| 30849909 | Berker | S.1/B.3/B.7 | polarweiß matt | BR | 02 | 250,00 |
| 30841606 | Berker | S.1/B.3/B.7 | anthrazit matt | BR | 02 | 267,40 |
| 30841404 | Berker | S.1/B.3/B.7 | alu matt | BR | 02 | 268,60 |

Zubehör

| Art. Nr. | Bezeichnung |
|-----------------|---------------------------------|
| 2882xx | UP Lautsprecher 4 Ω |
| 288500xx | Deckeneinbau-Lautsprecher |
| 1060 0500 00100 | Halogenspot-Lautsprecher HLS 51 |
| 1300 3200 00400 | Exciter X 32 |
| 1011 0203 00800 | Außen-Lautsprecher Mini 4 |

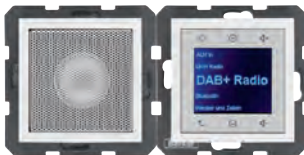
**S.1/B.x Radio Touch DAB+ Set mit Lautsprecher**

- Stereo UKW-Radio mit RDS-Anzeige
- Set mit Up Lautsprecher 4 Ω
- beleuchtetes Touch-Grafikdisplay
- Bedienung über Sensorflächen des Touch-Displays
- Einschalten mit letztem Sender
- Uhrzeit- und Datumsanzeige, Senderspeicher
- Wecker mit Schlummerfunktion Schlaf-Timer
- externer Audioeingang: AUX IN; z. B. für Bluetooth-Empfänger
- Nebstelleneingang für separate Ein-/Ausschaltung
- max. 2 Lautsprecher mit einer Impedanz: 4 – 8 Ω
- Betriebsspannung: 230 V AC
- Bauform: Up

| Art. Nr. | Hersteller | Schalterprogramm | Farbe | RB | RG | € p. Stk. |
|----------|------------|------------------|--------------------|----|----|-----------|
| 29808989 | Berker | S.1/B.3/B.7 | polarweiß glänzend | BR | 02 | 207,30 |
| 29809909 | Berker | S.1/B.3/B.7 | polarweiß matt | BR | 02 | 207,30 |
| 29801606 | Berker | S.1/B.3/B.7 | anthrazit matt | BR | 02 | 227,40 |
| 29801404 | Berker | S.1/B.3/B.7 | alu matt | BR | 02 | 234,50 |



S.1/B.x Radio Touch DAB+/Bluetooth Set mit Lautsprecher

- Stereo UKW-Radio mit RDS-Anzeige
- Set mit Up Lautsprecher 4 Ω
- beleuchtetes Touch-Grafikdisplay
- Bedienung über Sensorflächen des Touch-Displays
- Einschalten mit letztem Sender
- Uhrzeit- und Datumsanzeige, Senderspeicher
- Wecker mit Schlummerfunktion Schlaf-Timer
- externer Audioeingang: AUX IN
- Nebenstelleneingang für separate Ein-/Ausschaltung
- max. 2 Lautsprecher mit einer Impedanz: 4 – 8 Ω
- Betriebsspannung: 230 V AC
- Bauform: Up

| Art. Nr. | Hersteller | Schalterprogramm | Farbe | RB | RG | € p. Stk. |
|----------|------------|------------------|--------------------|----|----|-----------|
| 30808989 | Berker | S.1/B.3/B.7 | polarweiß glänzend | BR | 02 | 287,70 |
| 30809909 | Berker | S.1/B.3/B.7 | polarweiß matt | BR | 02 | 287,70 |
| 30801606 | Berker | S.1/B.3/B.7 | anthrazit matt | BR | 02 | 315,80 |
| 30801404 | Berker | S.1/B.3/B.7 | alu matt | BR | 02 | 325,30 |

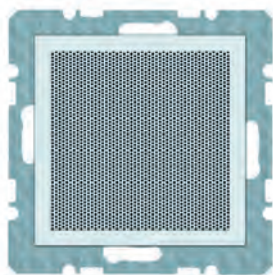

S.1/B.x Lautsprecher 4 Ohm

- Impedanz: 4 Ω
- Nenn-/Musikbelastbarkeit: 3/4 W
- Übertragungsbereich (-3 dB): 170 – 18000 Hz
- vorkonfektionierte Leitung: ≈ 25 cm
- Bauform: Up, Einbautiefe 35 mm

| Art. Nr. | Hersteller | Schalterprogramm | Farbe | RB | RG | € p. Stk. |
|----------|------------|------------------|--------------------|----|----|-----------|
| 28828989 | Berker | S.1/B.3/B.7 | polarweiß glänzend | BR | 04 | 46,60 |
| 28829909 | Berker | S.1/B.3/B.7 | polarweiß matt | BR | 04 | 46,60 |
| 28821606 | Berker | S.1/B.3/B.7 | anthrazit matt | BR | 04 | 56,00 |
| 28821404 | Berker | S.1/B.3/B.7 | alu matt | BR | 04 | 62,70 |

Zubehör

| Art. Nr. | Bezeichnung |
|--------------------|--------------------------|
| 308460xx, 298460xx | Radio ohne/mit Bluetooth |

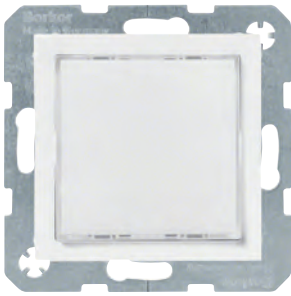
**S.1/B.x LED-Signallicht**

- zur Signalisierung von Hinweisen, Informationen oder Warnungen
- Helligkeit über Potenziometer veränderbar
- Lichtfarbe in weiß, RGB oder rot/grün Ausführung
- über separaten Schalter schaltbar
- Nennspannung: 230 V AC
- Leistungsaufnahme: bei 230 V AC, 50 Hz - max. 1 W
- Bauform: Up

| Art. Nr. | Hersteller | Schalterprogramm | Farbe | Beleuchtung | RB | RG | € p. Stk. |
|----------|------------|------------------|--------------------|-------------|----|----|-----------|
| 29538982 | Berker | S.1 | weiß glänzend | weiß | BR | 04 | 105,80 |
| 29538989 | Berker | S.1/B.3/B.7 | polarweiß glänzend | weiß | BR | 04 | 105,80 |
| 29531909 | Berker | S.1/B.3/B.7 | polarweiß matt | weiß | BR | 04 | 105,80 |
| 29531606 | Berker | S.1/B.3/B.7 | anthrazit matt | weiß | BR | 04 | 112,30 |
| 29531404 | Berker | S.1/B.3/B.7 | alu matt | weiß | BR | 04 | 120,30 |
| 29518982 | Berker | S.1 | weiß glänzend | RGB | BR | 04 | 117,80 |
| 29518989 | Berker | S.1/B.3/B.7 | polarweiß glänzend | RGB | BR | 04 | 117,80 |
| 29511909 | Berker | S.1/B.3/B.7 | polarweiß matt | RGB | BR | 04 | 117,80 |
| 29511606 | Berker | S.1/B.3/B.7 | anthrazit matt | RGB | BR | 04 | 124,20 |
| 29511404 | Berker | S.1/B.3/B.7 | alu matt | RGB | BR | 04 | 132,00 |
| 29528982 | Berker | S.1 | weiß glänzend | rot/grün | BR | 04 | 117,80 |
| 29528989 | Berker | S.1/B.3/B.7 | polarweiß glänzend | rot/grün | BR | 04 | 117,80 |
| 29521909 | Berker | S.1/B.3/B.7 | polarweiß matt | rot/grün | BR | 04 | 117,80 |
| 29521606 | Berker | S.1/B.3/B.7 | anthrazit matt | rot/grün | BR | 04 | 124,20 |
| 29521404 | Berker | S.1/B.3/B.7 | alu matt | rot/grün | BR | 04 | 132,00 |

Zubehör

| Art. Nr. | Bezeichnung |
|----------|------------------------------|
| 1905800x | Folie Aufdruck Div. Symbolen |
| 1905801x | Folie bi-color, Div. Symbole |



Folie mit Aufdruck für LED-Signallicht-Einsatz

- das aufgedruckte Symbol ist im ausgeschalteten Zustand des Signallichtes nicht sichtbar
- IP55 Schutzgrad nur bei Montage mit einem Gehäuse oder Rahmen für Up-Montage

| Art. Nr. | Hersteller | Schalterprogramm | Symbol | RB | RG | € p. Stk. |
|----------|------------|------------------|-------------------------------|----|----|-----------|
| 19058001 | Berker | S.1/B.x/Q.x/K.x | mit Aufdruck Symbol Mann | BR | 04 | 6,30 |
| 19058002 | Berker | S.1/B.x/Q.x/K.x | mit Aufdruck Symbol Frau | BR | 04 | 6,30 |
| 19058003 | Berker | S.1/B.x/Q.x/K.x | mit Aufdruck Symbol Rollstuhl | BR | 04 | 6,30 |
| 19058004 | Berker | S.1/B.x/Q.x/K.x | mit Aufdruck Symbol Treppe | BR | 04 | 6,30 |
| 19058005 | Berker | S.1/B.x/Q.x/K.x | mit Aufdruck Symbol Aufzug | BR | 04 | 6,30 |

Zubehör

| Art. Nr. | Bezeichnung |
|----------|------------------------------------|
| 2951xx | LED-Signallicht, RGB |
| 2953xx | LED-Signallicht, weiße Beleuchtung |



Folie bi-color für LED-Signallicht

- das aufgedruckte Symbol ist im ausgeschalteten Zustand des Signallichtes nicht sichtbar
- IP55 Schutzgrad nur bei Montage mit einem Gehäuse oder Rahmen für Up-Montage

| Art. Nr. | Hersteller | Schalterprogramm | Ausführung | RB | RG | € p. Stk. |
|----------|------------|------------------|--------------------------------------|----|----|-----------|
| 19058011 | Berker | S.1/B.x/Q.x/K.x | mit Aufdruck Symbol für Nicht stören | BR | 04 | 12,80 |
| 19058012 | Berker | S.1/B.x/Q.x/K.x | mit Aufdruck Symbol für Warten | BR | 04 | 12,80 |

Zubehör

| Art. Nr. | Bezeichnung |
|----------|-----------------|
| 2952xx | LED-Signallicht |

**S.1/B.x Zentralstück für Drucktaster/Lichtsignal E10**

- passend zu Lichtsignal E10
- passend zu Haube für Lichtsignal E10
- Zentralstück für Steckbefestigung
- Ausschnitt Ø: 27,2 mm

| Art. Nr. | Hersteller | Schalterprogramm | Farbe | RB | RG | € p. Stk. |
|----------|------------|------------------|--------------------|----|----|-----------|
| 11248982 | Berker | S.1 | weiß glänzend | BR | 01 | 4,75 |
| 11248989 | Berker | S.1/B.3/B.7 | polarweiß glänzend | BR | 01 | 4,75 |
| 11241909 | Berker | S.1/B.3/B.7 | polarweiß matt | BR | 01 | 4,75 |
| 11241606 | Berker | S.1/B.3/B.7 | anthrazit matt | BR | 03 | 7,40 |
| 11241404 | Berker | S.1/B.3/B.7 | alu matt | BR | 03 | 11,20 |

Zubehör

| Art. Nr. | Bezeichnung |
|--------------|---------------------------------|
| 5101, 510110 | Drucktaster und Lichtsignal E10 |
| 1279xx | Tasterknopf |
| 1678xx | LED-Lampe E10 |
| 128xx | Haube |

**S.1/B.x Zentralstück für Lichtsignal E14**

- passend zu Lichtsignal E14
- Haube für Lichtsignal E14
- Schraubbefestigung

| Art. Nr. | Hersteller | Schalterprogramm | Farbe | RB | RG | € p. Stk. |
|----------|------------|------------------|--------------------|----|----|-----------|
| 11988982 | Berker | S.1 | weiß glänzend | BR | 01 | 5,00 |
| 11988989 | Berker | S.1/B.3/B.7 | polarweiß glänzend | BR | 01 | 5,00 |
| 11981909 | Berker | S.1/B.3/B.7 | polarweiß matt | BR | 01 | 5,17 |
| 11981606 | Berker | S.1/B.3/B.7 | anthrazit matt | BR | 03 | 8,00 |
| 11981404 | Berker | S.1/B.3/B.7 | alu matt | BR | 03 | 11,60 |



IP44



S.1/B.x Blindverschluss, Zentralstück, ohne Spreizkrallen

- Zentralstück für Steckbefestigung
- auf Tragplatte ohne Ausschnitt
- ohne Spreizkrallen
- Schutzart IP44 mit diesem Dichtungsset möglich
- Bauform: Up

| Art. Nr. | Hersteller | Schalterprogramm | Farbe | RB | RG | € p. Stk. |
|----------|------------|------------------|--------------------|----|----|-----------|
| 10098982 | Berker | S.1 | weiß glänzend | BR | 01 | 11,20 |
| 10098989 | Berker | S.1/B.3/B.7 | polarweiß glänzend | BR | 01 | 11,20 |
| 10091909 | Berker | S.1/B.3/B.7 | polarweiß matt | BR | 01 | 11,20 |
| 10091606 | Berker | S.1/B.3/B.7 | anthrazit matt | BR | 03 | 13,60 |
| 10091404 | Berker | S.1/B.3/B.7 | alu matt | BR | 03 | 17,50 |

Zubehör

| Art. Nr. | Bezeichnung |
|----------|---|
| 101089xx | Dichtungsset S.1 IP44 mit Flansch 1-3fach |



IP44



S.1/B.x Blindverschluss, Zentralstück, mit Spreizkrallen

- auf Tragplatte ohne Ausschnitt
- Zentralstück für Steckbefestigung
- Schutzart IP44 mit dem Dichtungsset möglich
- Bauform: Up

| Art. Nr. | Hersteller | Schalterprogramm | Farbe | RB | RG | € p. Stk. |
|------------|------------|------------------|--------------------|----|----|-----------|
| 6710098982 | Berker | S.1 | weiß glänzend | BR | 01 | 11,20 |
| 6710098989 | Berker | S.1/B.3/B.7 | polarweiß glänzend | BR | 01 | 11,20 |
| 6710091909 | Berker | S.1/B.3/B.7 | polarweiß matt | BR | 01 | 11,20 |
| 6710091606 | Berker | S.1/B.3/B.7 | anthrazit matt | BR | 03 | 13,60 |
| 6710091404 | Berker | S.1/B.3/B.7 | alu matt | BR | 03 | 17,50 |

Zubehör

| Art. Nr. | Bezeichnung |
|----------|---|
| 101089xx | Dichtungsset S.1 IP44 mit Flansch 1-3fach |



IP44

**S.1/B.x Blindverschluss, Zentralstück, anschraubbar**

- anschraubbar
- auf Tragplatte mit großem Ausschnitt
- mit Abdeckstopfen für Anschraubung
- für Schraubbefestigung
- platzsparend für z. B. Relais
- Schutzart IP44 mit dem Dichtungsset möglich
- Bauform: Up

| Art. Nr. | Hersteller | Schalterprogramm | Farbe | RB | RG | € p. Stk. |
|----------|------------|------------------|--------------------|----|----|-----------|
| 10098912 | Berker | S.1 | weiß glänzend | BR | 01 | 13,90 |
| 10098919 | Berker | S.1/B.3/B.7 | polarweiß glänzend | BR | 01 | 13,90 |
| 10091919 | Berker | S.1/B.3/B.7 | polarweiß matt | BR | 01 | 13,90 |
| 10091616 | Berker | S.1/B.3/B.7 | anthrazit matt | BR | 03 | 16,70 |
| 10091414 | Berker | S.1/B.3/B.7 | alu matt | BR | 03 | 20,20 |

Zubehör

| Art. Nr. | Bezeichnung |
|----------|---|
| 101089xx | Dichtungsset S.1 IP44 mit Flansch 1-3fach |

**S.1/B.x Zentralstück für Kabelauslass**

- für Schraubbefestigung
- mit einem Auslass unten

| Art. Nr. | Hersteller | Schalterprogramm | Farbe | RB | RG | € p. Stk. |
|----------|------------|------------------|--------------------|----|----|-----------|
| 10198982 | Berker | S.1 | weiß glänzend | BR | 01 | 6,10 |
| 10198989 | Berker | S.1/B.3/B.7 | polarweiß glänzend | BR | 01 | 6,10 |
| 10191909 | Berker | S.1/B.3/B.7 | polarweiß matt | BR | 01 | 6,10 |
| 10191606 | Berker | S.1/B.3/B.7 | anthrazit matt | BR | 03 | 9,00 |
| 10191404 | Berker | S.1/B.3/B.7 | alu matt | BR | 03 | 12,80 |

Zubehör

| Art. Nr. | Bezeichnung |
|-------------|--------------|
| N193 105 01 | Kabelauslass |



S.1/B.x Relais-Schalter elektronisch mit Zentralstück für Hotelcard

- Schaltstrom 10 A/230 V AC 1
- 230 V AC Glüh- und Halogenlampen: 1500 W
- konventionelle Trafos: 1500 VA
- elektronische Trafos: 1500 W
- Bauform: Up

| Art. Nr. | Hersteller | Schalterprogramm | Farbe | RB | RG | € p. Stk. |
|----------|------------|------------------|--------------------|----|----|-----------|
| 16408992 | Berker | S.1 | weiß glänzend | BR | 04 | 85,70 |
| 16408999 | Berker | S.1/B.3/B.7 | polarweiß glänzend | BR | 04 | 85,70 |
| 16409909 | Berker | S.1/B.3/B.7 | polarweiß matt | BR | 04 | 85,70 |
| 16409906 | Berker | S.1/B.3/B.7 | anthrazit matt | BR | 04 | 92,30 |
| 16408984 | Berker | S.1/B.3/B.7 | alu matt | BR | 04 | 95,20 |



S.1/B.x Hotelcard Schalter Aufsatz, Linse

- rote Linse
- Kartenstärke: 0,5 – 1,4 mm
- Kartenbreite: max. 54 mm

| Art. Nr. | Hersteller | Schalterprogramm | Farbe | RB | RG | € p. Stk. |
|----------|------------|------------------|--------------------|----|----|-----------|
| 16408982 | Berker | S.1 | weiß glänzend | BR | 01 | 62,30 |
| 16408989 | Berker | S.1/B.3/B.7 | polarweiß glänzend | BR | 01 | 62,30 |
| 16401909 | Berker | S.1/B.3/B.7 | polarweiß matt | BR | 01 | 62,30 |
| 16401606 | Berker | S.1/B.3/B.7 | anthrazit matt | BR | 03 | 63,50 |
| 16401404 | Berker | S.1/B.3/B.7 | alu matt | BR | 03 | 67,40 |

Zubehör

| Art. Nr. | Bezeichnung |
|--------------------------------|-------------------------|
| 505102, 505601, 505103, 505201 | Taster für Hotelcard 2A |

**S.1/B.x Schuko Steckdose, Klappd., abtastb. Symbol**

- abtastbares Symbol
- Steckklemmen
- Nennspannung: 250 V AC
- Nennstrom: 16 A
- Bauform: Up

| Art. Nr. | Hersteller | Schalterprogramm | Farbe | RB | RG | € p. Stk. |
|----------|------------|------------------|----------------|----|----|-----------|
| 47861949 | Berker | S.1/B.3/B.7 | polarweiß matt | BR | 01 | 18,90 |

**S.1/B.x Schuko Steckdose, Klappd., abtastb. Symbol, erh. Berührungss.,var. Einbaulage**

- erhöhter Berührungsschutz
- abtastbares Symbol
- Einbaulage des Einsatzes in 45° Schritten wählbar
- Steckklemmen
- Nennspannung: 250 V AC
- Nennstrom: 16 A
- Bauform: Up

| Art. Nr. | Hersteller | Schalterprogramm | Farbe | RB | RG | € p. Stk. |
|----------|------------|------------------|--------------------|----|----|-----------|
| 47441949 | Berker | S.1/B.3/B.7 | polarweiß glänzend | BR | 01 | 20,80 |

**S.1/B.x Wippe, Führung für Mundstab, Linse, für barrierefreies Bauen**

- Führung für Mundstab
- rote Linse
- für Wipptaster und Wippschalter

| Art. Nr. | Hersteller | Schalterprogramm | Farbe | RB | RG | € p. Stk. |
|----------|------------|------------------|----------------|----|----|-----------|
| 16611949 | Berker | S.1/B.3/B.7 | polarweiß matt | BR | 01 | 12,30 |

Zubehör

| Art. Nr. | Bezeichnung |
|-------------------------------|-------------|
| 3036xx, 3037, 5031xx | Schalter |
| 3035xx, 303808, 5035xx, 503xx | Taster |



S.1/B.x Wippe, abtastbares Symbol Licht, Linse, für barrierefreies Bauen

- abtastbares Symbol Licht
- rote Linse
- für Wipptaster und Wippschalter

| Art. Nr. | Hersteller | Schalterprogramm | Farbe | RB | RG | € p. Stk. |
|----------|------------|------------------|----------------|----|----|-----------|
| 16511949 | Berker | S.1/B.3/B.7 | polarweiß matt | BR | 01 | 10,80 |

Zubehör

| Art. Nr. | Bezeichnung |
|-------------------------------|-------------|
| 3036xx, 3037, 5031xx | Schalter |
| 3035xx, 303808, 5035xx, 503xx | Taster |



S.1/B.x Wippe, abtastbares Symbol Klingel, Linse, für barrierefreies Bauen

- abtastbares Symbol Klingel
- rote Linse
- für Wipptaster

| Art. Nr. | Hersteller | Schalterprogramm | Farbe | RB | RG | € p. Stk. |
|----------|------------|------------------|----------------|----|----|-----------|
| 16511959 | Berker | S.1/B.3/B.7 | polarweiß matt | BR | 01 | 11,22 |

Zubehör

| Art. Nr. | Bezeichnung |
|-------------------------------|-------------|
| 3035xx, 303808, 5035xx, 503xx | Taster |

**S.1/B.x Wippe, abtastbares Symbol Türöffner, Linse, für barrierefreies Bauen**

- abtastbares Symbol Türöffner
- rote Linse
- für Wipptaster

| Art. Nr. | Hersteller | Schalterprogramm | Farbe | RB | RG | € p. Stk. |
|----------|------------|------------------|----------------|----|----|-----------|
| 16511969 | Berker | S.1/B.3/B.7 | polarweiß matt | BR | 01 | 10,80 |

Zubehör

| Art. Nr. | Bezeichnung |
|-------------------------------|-------------|
| 3035xx, 303808, 5035xx, 503xx | Taster |

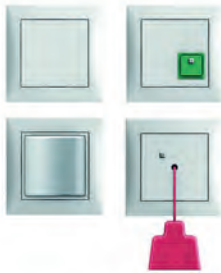
**S.1 Notruf-Set komplett mit Rahmen**

- Set bestehend aus:
- Zugtaster mit Rahmen
- Lichtsignal mit Rahmen
- Abstelltaster mit Rahmen
- Netzteil mit Rahmen
- Spannungsversorgung über Netzteil mit 24 V DC
- Betriebsspannung: 24 V DC
- Bauform: Up

| Art. Nr. | Hersteller | Schalterprogramm | Farbe | RB | RG | € p. Stk. |
|----------|------------|------------------|--------------------|----|----|-----------|
| 52008982 | Berker | S.1 | weiß glänzend | BR | 01 | 401,60 |
| 52008989 | Berker | S.1 | polarweiß glänzend | BR | 01 | 401,60 |
| 52009909 | Berker | S.1 | polarweiß matt | BR | 01 | 401,60 |

Zubehör

| Art. Nr. | Bezeichnung |
|----------|------------------------------|
| 5206xx | Ruftaster mit Rahmen |
| 5205xx | Abst./Anw.-taster mit Rahmen |
| 5202xx | Zugtaster mit Rahmen |
| 5201xx | Abstelltaster mit Rahmen |
| 5203xx | Lichtsignal mit Rahmen |
| 5204xx | Netzteil mit Rahmen |



S.1 Ruftaster mit Rahmen

- als Erweiterung für das Notruf-Set
- mit roter Ruftaste mit Linse
- Zentralstück für Steckbefestigung
- mit Schraubklemmen
- Betriebsspannung: 24 V DC
- Bauform: Up

| Art. Nr. | Hersteller | Schalterprogramm | Farbe | RB | RG | € p. Stk. |
|----------|------------|------------------|--------------------|----|----|-----------|
| 52068982 | Berker | S.1 | weiß glänzend | BR | 01 | 47,50 |
| 52068989 | Berker | S.1 | polarweiß glänzend | BR | 01 | 47,50 |
| 52069909 | Berker | S.1 | polarweiß matt | BR | 01 | 47,50 |

Zubehör

| Art. Nr. | Bezeichnung |
|----------|-----------------------|
| 5202xx | Notruf-Set mit Rahmen |



S.1 Abstell-/Anwesenheitstaster mit Rahmen

- als Erweiterung für das Notruf-Set
- mit gelber Abstelltaste
- mit grüner Anwesenheitstaste
- mit visuellem und akustischem Alarmgeber
- Zentralstück für Steckbefestigung
- mit Schraubklemmen
- Betriebsspannung: 24 V DC
- Leitungslänge zum Lichtsignal: max. 500 m
- Bauform: Up

| Art. Nr. | Hersteller | Schalterprogramm | Farbe | RB | RG | € p. Stk. |
|----------|------------|------------------|--------------------|----|----|-----------|
| 52058982 | Berker | S.1 | weiß glänzend | BR | 01 | 145,50 |
| 52058989 | Berker | S.1 | polarweiß glänzend | BR | 01 | 145,50 |
| 52059909 | Berker | S.1 | polarweiß matt | BR | 01 | 145,50 |

Zubehör

| Art. Nr. | Bezeichnung |
|----------|-----------------------|
| 5202xx | Notruf-Set mit Rahmen |

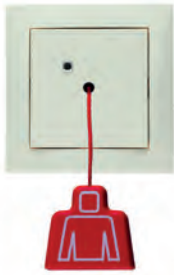
**S.1 Zugtaster mit Rahmen**

- mit Zugschnur und Knauf
- Zentralstück für Steckbefestigung
- für Wand- und Deckenmontage
- mit Schraubklemmen
- Betriebsspannung: 24 V DC
- Bauform: Up

| Art. Nr. | Hersteller | Schalterprogramm | Farbe | RB | RG | € p. Stk. |
|----------|------------|------------------|--------------------|----|----|-----------|
| 52028982 | Berker | S.1 | weiß glänzend | BR | 01 | 53,80 |
| 52028989 | Berker | S.1 | polarweiß glänzend | BR | 01 | 53,80 |
| 52029909 | Berker | S.1 | polarweiß matt | BR | 01 | 53,80 |

Zubehör

| Art. Nr. | Bezeichnung |
|----------|-----------------------|
| 5202xx | Notruf-Set mit Rahmen |

**S.1 Abstelltaster mit Rahmen**

- mit grüner Abstelltaste
- Zentralstück für Steckbefestigung
- mit Schraubklemmen
- Betriebsspannung: 24 V DC
- Bauform: Up

| Art. Nr. | Hersteller | Schalterprogramm | Farbe | RB | RG | € p. Stk. |
|----------|------------|------------------|--------------------|----|----|-----------|
| 52018982 | Berker | S.1 | weiß glänzend | BR | 01 | 58,30 |
| 52018989 | Berker | S.1 | polarweiß glänzend | BR | 01 | 58,30 |
| 52019909 | Berker | S.1 | polarweiß matt | BR | 01 | 58,30 |

Zubehör

| Art. Nr. | Bezeichnung |
|----------|-----------------------|
| 5202xx | Notruf-Set mit Rahmen |



S.1 Lichtsignal mit Rahmen

- Zentralstück für Steckbefestigung
- Rufton-Erhaltung bei Spannungsausfall und -wiederkehr
- mit potenzialfreiem Relaiskontakt zur Rufton-Weiterleitung, z. B. an Telefonwählgerät
- mit 4 roten LEDs
- Rufton als Dauersignal oder pulsierend einstellbar
- akustischer Rufton am Lichtsignal zuschaltbar
- mit Schraubklemmen
- Empfehlung: tiefe Dose verwenden
- Betriebsspannung: 24 V DC
- Bauform: Up

| Art. Nr. | Hersteller | Schalterprogramm | Farbe | RB | RG | € p. Stk. |
|----------|------------|------------------|--------------------|----|----|-----------|
| 52038982 | Berker | S.1 | weiß glänzend | BR | 01 | 220,30 |
| 52038989 | Berker | S.1 | polarweiß glänzend | BR | 01 | 220,30 |
| 52039909 | Berker | S.1 | polarweiß matt | BR | 01 | 220,30 |

Zubehör

| Art. Nr. | Bezeichnung |
|----------|-----------------------|
| 5202xx | Notruf-Set mit Rahmen |



S.1 Netzteil mit Rahmen

- Zentralstück für Steckbefestigung
- mit Schraubklemmen
- Empfehlung: tiefe Dose verwenden
- Eingangsspannung: 240 V AC
- Betriebsspannung: 24 V DC
- Ausgangsstrom: max. 250 mA
- Bauform: Up

| Art. Nr. | Hersteller | Schalterprogramm | Farbe | RB | RG | € p. Stk. |
|----------|------------|------------------|--------------------|----|----|-----------|
| 52048982 | Berker | S.1 | weiß glänzend | BR | 01 | 69,30 |
| 52049909 | Berker | S.1 | polarweiß glänzend | BR | 01 | 69,30 |
| 52048989 | Berker | S.1 | polarweiß matt | BR | 01 | 69,30 |

Zubehör

| Art. Nr. | Bezeichnung |
|----------|-----------------------|
| 5202xx | Notruf-Set mit Rahmen |

**S.1/B.x Zentralstück für Zeit-Relais-Schalteinsatz, Druckknopf, klare Linse**

- Druckknopf mit klarer Linse

| Art. Nr. | Hersteller | Schalterprogramm | Farbe | RB | RG | € p. Stk. |
|----------|------------|------------------|--------------------|----|----|-----------|
| 16748982 | Berker | S.1 | weiß glänzend | BR | 04 | 8,20 |
| 16748989 | Berker | S.1/B.3/B.7 | polarweiß glänzend | BR | 04 | 8,20 |
| 16741909 | Berker | S.1/B.3/B.7 | polarweiß matt | BR | 04 | 8,20 |
| 16741606 | Berker | S.1/B.3/B.7 | anthrazit matt | BR | 04 | 12,00 |
| 16741404 | Berker | S.1/B.3/B.7 | alu matt | BR | 04 | 18,63 |

Zubehör

| Art. Nr. | Bezeichnung |
|----------|------------------------------|
| 294810 | Zeit-Relais-Schalteinsatz Up |

**S.1/B.x Zentralstück, mechanische Zeitschaltuhr**

- mit Aufdruck Symbol Zeitskala

| Art. Nr. | Hersteller | Schalterprogramm | Farbe | Ausführung | RB | RG | € p. Stk. |
|----------|------------|------------------|--------------------|-----------------------|----|----|-----------|
| 16328982 | Berker | S.1 | weiß glänzend | mit Zeitskala 15 min | BR | 04 | 8,50 |
| 16328989 | Berker | S.1/B.3/B.7 | polarweiß glänzend | mit Zeitskala 15 min | BR | 04 | 8,50 |
| 16321909 | Berker | S.1/B.3/B.7 | polarweiß matt | mit Zeitskala 15 min | BR | 04 | 8,50 |
| 16321606 | Berker | S.1/B.3/B.7 | anthrazit matt | mit Zeitskala 15 min | BR | 04 | 12,40 |
| 16321404 | Berker | S.1/B.3/B.7 | alu matt | mit Zeitskala 15 min | BR | 04 | 16,90 |
| 16338982 | Berker | S.1 | weiß glänzend | mit Zeitskala 120 min | BR | 04 | 8,50 |
| 16338989 | Berker | S.1/B.3/B.7 | polarweiß glänzend | mit Zeitskala 120 min | BR | 04 | 8,50 |
| 16331909 | Berker | S.1/B.3/B.7 | polarweiß matt | mit Zeitskala 120 min | BR | 04 | 8,50 |
| 16331606 | Berker | S.1/B.3/B.7 | anthrazit matt | mit Zeitskala 120 min | BR | 04 | 12,40 |
| 16331404 | Berker | S.1/B.3/B.7 | alu matt | mit Zeitskala 120 min | BR | 04 | 16,90 |

Zubehör

| Art. Nr. | Bezeichnung |
|------------|---------------------------|
| 2040, 2041 | Mechanische Zeitschaltuhr |



Zentralplatte für Potenzialausgleich-Steckdose

- mit Aufdruck
- für Doppel-Potenzialausgleich-Steckdose: nach DIN 42801
- Nur mit Zwischenring für Zentralplatte des Programms zu verwenden

| Art. Nr. | Hersteller | Farbe | RB | RG | € p. Stk. |
|----------|------------|---------------------|----|----|-----------|
| 140302 | Berker | weiß glänzend | BR | 04 | 5,80 |
| 140309 | Berker | polarweiß glänzend | BR | 04 | 5,80 |
| 14031909 | Berker | polarweiß matt/samt | BR | 04 | 5,80 |
| 14031606 | Berker | anthrazit matt | BR | 04 | 8,20 |
| 14031404 | Berker | alu matt, lackiert | BR | 04 | 11,70 |

Zubehör

| Art. Nr. | Bezeichnung |
|----------|--------------------------------|
| 1061 | Potenzialausgleich-Steckdose |
| 1109xx | Zwischenring für Zentralplatte |



IP44

**S.1 Rahmen 1fach**

- Klemmbefestigung
- Schutzart IP44 mit dem Dichtungsset möglich
- Maße: 80,5 x 80,5 mm (L x B)

| Art. Nr. | Hersteller | Schalterprogramm | Farbe | RB | RG | € p. Stk. |
|----------|------------|------------------|--------------------|----|----|-----------|
| 10118982 | Berker | S.1 | weiß glänzend | BR | 11 | 2,95 |
| 10118989 | Berker | S.1 | polarweiß glänzend | BR | 11 | 2,95 |
| 10119909 | Berker | S.1 | polarweiß matt | BR | 11 | 2,95 |
| 10119949 | Berker | S.1 | anthrazit matt | BR | 03 | 6,70 |
| 10119939 | Berker | S.1 | alu matt | BR | 03 | 10,80 |
| 10118962 | Berker | S.1 | rot glänzend | BR | 03 | 6,70 |



IP44

**S.1 Rahmen 2fach**

- für senkrechte und waagrechte Montage
- Klemmbefestigung
- Schutzart IP44 mit dem Dichtungsset möglich
- Maße: 151,5 x 80,5 mm (L x B)

| Art. Nr. | Hersteller | Schalterprogramm | Farbe | RB | RG | € p. Stk. |
|----------|------------|------------------|--------------------|----|----|-----------|
| 10128982 | Berker | S.1 | weiß glänzend | BR | 11 | 5,00 |
| 10128989 | Berker | S.1 | polarweiß glänzend | BR | 11 | 5,00 |
| 10129909 | Berker | S.1 | polarweiß matt | BR | 11 | 5,00 |
| 10129949 | Berker | S.1 | anthrazit matt | BR | 03 | 10,70 |
| 10129939 | Berker | S.1 | alu matt | BR | 03 | 16,60 |
| 10128962 | Berker | S.1 | rot glänzend | BR | 03 | 10,60 |



S.1 Rahmen 3fach

- für senkrechte und waagrechte Montage
- Klemmbefestigung
- Schutzart IP44 mit dem Dichtungsset möglich
- Maße: 223 x 80,5 mm (L x B)

| Art. Nr. | Hersteller | Schalterprogramm | Farbe | RB | RG | € p. Stk. |
|----------|------------|------------------|--------------------|----|----|-----------|
| 10138982 | Berker | S.1 | weiß glänzend | BR | 01 | 8,80 |
| 10138989 | Berker | S.1 | polarweiß glänzend | BR | 01 | 8,80 |
| 10139909 | Berker | S.1 | polarweiß matt | BR | 01 | 8,80 |
| 10139949 | Berker | S.1 | anthrazit matt | BR | 03 | 17,70 |
| 10139939 | Berker | S.1 | alu matt | BR | 03 | 27,65 |
| 10138962 | Berker | S.1 | rot glänzend | BR | 03 | 17,70 |



S.1 Rahmen 4fach

- für senkrechte und waagrechte Montage
- Klemmbefestigung
- Maße: 294 x 80,5 mm (L x B)

| Art. Nr. | Hersteller | Schalterprogramm | Farbe | RB | RG | € p. Stk. |
|----------|------------|------------------|--------------------|----|----|-----------|
| 10148982 | Berker | S.1 | weiß glänzend | BR | 01 | 15,20 |
| 10148989 | Berker | S.1 | polarweiß glänzend | BR | 01 | 15,20 |
| 10149909 | Berker | S.1 | polarweiß matt | BR | 01 | 15,20 |
| 10149949 | Berker | S.1 | anthrazit matt | BR | 03 | 27,50 |
| 10149939 | Berker | S.1 | alu matt | BR | 03 | 44,00 |
| 10148962 | Berker | S.1 | rot glänzend | BR | 03 | 27,50 |

**S.1 Rahmen 5fach**

- für senkrechte und waagrechte Montage
- Klemmbefestigung
- Maße: 365 x 80,5 mm (L x B)

| Art. Nr. | Hersteller | Schalterprogramm | Farbe | RB | RG | € p. Stk. |
|----------|------------|------------------|--------------------|----|----|-----------|
| 10158982 | Berker | S.1 | weiß glänzend | BR | 01 | 24,80 |
| 10158989 | Berker | S.1 | polarweiß glänzend | BR | 01 | 24,80 |
| 10159909 | Berker | S.1 | polarweiß matt | BR | 01 | 24,80 |
| 10159949 | Berker | S.1 | anthrazit matt | BR | 03 | 38,40 |
| 10159939 | Berker | S.1 | alu matt | BR | 03 | 63,55 |
| 10158962 | Berker | S.1 | rot glänzend | BR | 03 | 38,40 |

**S.1 Rahmen 1fach mit Beschriftungsfeld**

- Beschriftungsfeldhöhe für P-touch Band 6 mm ausgelegt
- Klemmbefestigung
- Maße: 80,5 x 80,5 mm (L x B)

| Art. Nr. | Hersteller | Schalterprogramm | Farbe | RB | RG | € p. Stk. |
|----------|------------|------------------|--------------------|----|----|-----------|
| 10118912 | Berker | S.1 | weiß glänzend | BR | 01 | 6,80 |
| 10118919 | Berker | S.1 | polarweiß glänzend | BR | 01 | 6,80 |
| 10119919 | Berker | S.1 | polarweiß matt | BR | 01 | 6,80 |
| 10119969 | Berker | S.1 | anthrazit matt | BR | 03 | 10,50 |
| 10119959 | Berker | S.1 | alu matt | BR | 03 | 14,60 |



S.1 Rahmen 2fach mit Beschriftungsfeld

- Beschriftungsfeldhöhe für P-touch Band 6 mm ausgelegt
- Klemmbefestigung
- Maße: 151,5 x 80,5 mm (L x B)

| Art. Nr. | Hersteller | Schalterprogramm | Farbe | Bauform | RB | RG | € p. Stk. |
|----------|------------|------------------|--------------------|-----------|----|----|-----------|
| 10128912 | Berker | S.1 | weiß glänzend | senkrecht | BR | 01 | 12,80 |
| 10128919 | Berker | S.1 | polarweiß glänzend | senkrecht | BR | 01 | 12,80 |
| 10129919 | Berker | S.1 | polarweiß matt | senkrecht | BR | 01 | 12,80 |
| 10129969 | Berker | S.1 | anthrazit matt | senkrecht | BR | 03 | 17,70 |
| 10129959 | Berker | S.1 | alu matt | senkrecht | BR | 03 | 23,90 |
| 10228912 | Berker | S.1 | weiß glänzend | waagrecht | BR | 01 | 12,80 |
| 10228919 | Berker | S.1 | polarweiß glänzend | waagrecht | BR | 01 | 12,80 |
| 10229919 | Berker | S.1 | polarweiß matt | waagrecht | BR | 01 | 12,80 |
| 10229969 | Berker | S.1 | anthrazit matt | waagrecht | BR | 03 | 17,70 |
| 10229959 | Berker | S.1 | alu matt | waagrecht | BR | 03 | 23,90 |



S.1 Rahmen 3fach mit Beschriftungsfeld

- Beschriftungsfeldhöhe für P-touch Band 6 mm ausgelegt
- Klemmbefestigung
- Maße: 223 x 80,5 mm (L x B)

| Art. Nr. | Hersteller | Schalterprogramm | Farbe | Bauform | RB | RG | € p. Stk. |
|----------|------------|------------------|--------------------|-----------|----|----|-----------|
| 10138912 | Berker | S.1 | weiß glänzend | senkrecht | BR | 01 | 20,10 |
| 10138919 | Berker | S.1 | polarweiß glänzend | senkrecht | BR | 01 | 20,10 |
| 10139919 | Berker | S.1 | polarweiß matt | senkrecht | BR | 01 | 20,10 |
| 10139969 | Berker | S.1 | anthrazit matt | senkrecht | BR | 03 | 28,90 |
| 10139959 | Berker | S.1 | alu matt | senkrecht | BR | 03 | 38,95 |
| 10238912 | Berker | S.1 | weiß glänzend | waagrecht | BR | 01 | 20,10 |
| 10238919 | Berker | S.1 | polarweiß glänzend | waagrecht | BR | 01 | 20,10 |
| 10239919 | Berker | S.1 | polarweiß matt | waagrecht | BR | 01 | 20,10 |
| 10239969 | Berker | S.1 | anthrazit matt | waagrecht | BR | 03 | 28,90 |
| 10239959 | Berker | S.1 | alu matt | waagrecht | BR | 03 | 38,95 |

**S.1 Rahmen 4fach mit Beschriftungsfeld**

- Beschriftungsfeldhöhe für P-touch Band 6 mm ausgelegt
- Klemmbefestigung
- Maße: 294 x 80,5 (L x B)

| Art. Nr. | Hersteller | Schalterprogramm | Farbe | Bauform | RB | RG | € p. Stk. |
|----------|------------|------------------|--------------------|-----------|----|----|-----------|
| 10148912 | Berker | S.1 | weiß glänzend | senkrecht | BR | 01 | 30,30 |
| 10148919 | Berker | S.1 | polarweiß glänzend | senkrecht | BR | 01 | 30,30 |
| 10149919 | Berker | S.1 | polarweiß matt | senkrecht | BR | 01 | 30,30 |
| 10149969 | Berker | S.1 | anthrazit matt | senkrecht | BR | 03 | 44,00 |
| 10149959 | Berker | S.1 | alu matt | senkrecht | BR | 03 | 60,80 |
| 10248912 | Berker | S.1 | weiß glänzend | waagrecht | BR | 01 | 30,30 |
| 10248919 | Berker | S.1 | polarweiß glänzend | waagrecht | BR | 01 | 30,30 |
| 10249919 | Berker | S.1 | polarweiß matt | waagrecht | BR | 01 | 30,30 |
| 10249969 | Berker | S.1 | anthrazit matt | waagrecht | BR | 03 | 44,00 |
| 10249959 | Berker | S.1 | alu matt | waagrecht | BR | 03 | 60,85 |

**S.1 Rahmen 5fach mit Beschriftungsfeld**

- Beschriftungsfeldhöhe für P-touch Band 6 mm ausgelegt
- Klemmbefestigung
- Maße: 365 x 80,5 mm (L x B)

| Art. Nr. | Hersteller | Schalterprogramm | Farbe | Bauform | RB | RG | € p. Stk. |
|----------|------------|------------------|--------------------|-----------|----|----|-----------|
| 10158912 | Berker | S.1 | weiß glänzend | senkrecht | BR | 01 | 43,70 |
| 10158919 | Berker | S.1 | polarweiß glänzend | senkrecht | BR | 01 | 43,70 |
| 10159919 | Berker | S.1 | polarweiß matt | senkrecht | BR | 01 | 43,70 |
| 10159969 | Berker | S.1 | anthrazit matt | senkrecht | BR | 03 | 63,45 |
| 10159959 | Berker | S.1 | alu matt | senkrecht | BR | 03 | 88,60 |
| 10258912 | Berker | S.1 | weiß glänzend | waagrecht | BR | 01 | 43,70 |
| 10258919 | Berker | S.1 | polarweiß glänzend | waagrecht | BR | 01 | 43,70 |
| 10259919 | Berker | S.1 | polarweiß matt | waagrecht | BR | 01 | 43,70 |
| 10259969 | Berker | S.1 | anthrazit matt | waagrecht | BR | 03 | 63,50 |
| 10259959 | Berker | S.1 | alu matt | waagrecht | BR | 03 | 88,60 |



S.1 Rahmen mit großem Ausschnitt

- für senkrechte Montage
- Klemmbefestigung
- Nicht für Aufputz-Gehäuse geeignet
- Maße: 136,5 x 80,5 v(L x B)

| Art. Nr. | Hersteller | Schalterprogramm | Farbe | RB | RG | € p. Stk. |
|----------|------------|------------------|--------------------|----|----|-----------|
| 13098982 | Berker | S.1 | weiß glänzend | BR | 01 | 5,00 |
| 13098989 | Berker | S.1 | polarweiß glänzend | BR | 01 | 5,00 |
| 13099909 | Berker | S.1 | polarweiß matt | BR | 01 | 5,00 |
| 13099949 | Berker | S.1 | anthrazit matt | BR | 03 | 10,70 |
| 13099939 | Berker | S.1 | alu matt | BR | 03 | 16,50 |

Zubehör

| Art. Nr. | Bezeichnung |
|----------|--------------------------|
| 801648xx | Tastensensor 4fach |
| 7566x78x | Tastensensor 3/5fach RTR |



S.1/Q.3 Gehäuse Ap

- Einführung oben und unten möglich
- mit Leitungs- und Kanaleinführung
- zur Montage auf entflammbarem Untergrund geeignet
- für senkrechte und waagrechte Montage
- Einbautiefe: 37 mm

| Art. Nr. | Hersteller | Schalterprogramm | Farbe | Ausführung | RB | RG | € p. Stk. |
|----------|------------|------------------|--------------------|------------|----|----|-----------|
| 10418982 | Berker | S.1/Q.3 | weiß glänzend | 1fach | BR | 05 | 14,00 |
| 10428982 | Berker | S.1/Q.3 | weiß glänzend | 2fach | BR | 05 | 24,80 |
| 10438982 | Berker | S.1/Q.3 | weiß glänzend | 3fach | BR | 05 | 39,20 |
| 10418989 | Berker | S.1/Q.3 | polarweiß glänzend | 1fach | BR | 05 | 14,00 |
| 10428989 | Berker | S.1/Q.3 | polarweiß glänzend | 2fach | BR | 05 | 24,80 |
| 10438989 | Berker | S.1/Q.3 | polarweiß glänzend | 3fach | BR | 05 | 39,20 |
| 10419909 | Berker | S.1/Q.3 | polarweiß matt | 1fach | BR | 05 | 14,00 |
| 10429909 | Berker | S.1/Q.3 | polarweiß matt | 2fach | BR | 05 | 24,80 |
| 10439909 | Berker | S.1/Q.3 | polarweiß matt | 3fach | BR | 05 | 39,20 |
| 10419949 | Berker | S.1/Q.3 | anthrazit matt | 1fach | BR | 05 | 16,10 |
| 10429949 | Berker | S.1/Q.3 | anthrazit matt | 2fach | BR | 05 | 27,70 |
| 10439949 | Berker | S.1/Q.3 | anthrazit matt | 3fach | BR | 05 | 43,30 |
| 10419939 | Berker | S.1/Q.3 | alu matt | 1fach | BR | 05 | 21,90 |
| 10429939 | Berker | S.1/Q.3 | alu matt | 2fach | BR | 05 | 34,90 |
| 10439939 | Berker | S.1/Q.3 | alu matt | 3fach | BR | 05 | 49,00 |

Zubehör

| Art. Nr. | Bezeichnung |
|----------|-------------------------------|
| 1813xx | Leitungs- und Kanaleinführung |
| 18170xx | Rohreinführung |



S.1 Dichtungsset

- für Steckdosen/Zentralstücke
- für Wippschalter/-taster
- für Jalousieschalter/-taster
- für Schlüsselschalter/-taster

| Art. Nr. | Hersteller | Schalterprogramm | Type | RB | RG | € p. Stk. |
|----------|------------|------------------|-------|----|----|-----------|
| 10108901 | Berker | S.1 | 1fach | BR | 05 | 5,60 |
| 10108902 | Berker | S.1 | 2fach | BR | 05 | 11,10 |
| 10108903 | Berker | S.1 | 3fach | BR | 05 | 16,70 |



B.3 Rahmen 1fach

- für senkrechte und waagrechte Montage
- Klemmbefestigung
- Metall, Aluminium-Profil
- Maße: 90,7 x 81,1 mm (L x B)

| Art. Nr. | Hersteller | Schalterprogramm | Farbe | RB | RG | € p. Stk. |
|----------|------------|------------------|----------------------------|----|----|-----------|
| 10113904 | Berker | B.3 | Alu/polarweiß matt | BR | 03 | 25,10 |
| 10113004 | Berker | B.3 | Alu/anthrazit matt | BR | 03 | 25,40 |
| 10113025 | Berker | B.3 | Alu schwarz/polarweiß matt | BR | 03 | 25,10 |
| 10113005 | Berker | B.3 | Alu schwarz/anthrazit matt | BR | 03 | 25,40 |
| 10113021 | Berker | B.3 | Alu braun/polarweiß matt | BR | 03 | 25,10 |
| 10113001 | Berker | B.3 | Alu braun/anthrazit matt | BR | 03 | 25,40 |
| 10113022 | Berker | B.3 | Alu rot/polarweiß matt | BR | 03 | 25,10 |
| 10113012 | Berker | B.3 | Alu rot/anthrazit matt | BR | 03 | 25,40 |
| 10113046 | Berker | B.3 | Alu gold/polarweiß matt | BR | 03 | 25,10 |
| 10113016 | Berker | B.3 | Alu gold/anthrazit matt | BR | 03 | 25,40 |



B.3 Rahmen 2fach

- für senkrechte und waagrechte Montage
- Klemmbefestigung
- Metall, Aluminium-Profil
- Maße: 152,1 x 90,7 mm (L x B)

| Art. Nr. | Hersteller | Schalterprogramm | Farbe | RB | RG | € p. Stk. |
|----------|------------|------------------|----------------------------|----|----|-----------|
| 10123904 | Berker | B.3 | Alu/polarweiß matt | BR | 03 | 44,40 |
| 10123004 | Berker | B.3 | Alu/anthrazit matt | BR | 03 | 45,50 |
| 10123025 | Berker | B.3 | Alu schwarz/polarweiß matt | BR | 03 | 44,40 |
| 10123005 | Berker | B.3 | Alu schwarz/anthrazit matt | BR | 03 | 45,50 |
| 10123021 | Berker | B.3 | Alu braun/polarweiß matt | BR | 03 | 44,40 |
| 10123001 | Berker | B.3 | Alu braun/anthrazit matt | BR | 03 | 45,50 |
| 10123022 | Berker | B.3 | Alu rot/polarweiß matt | BR | 03 | 44,40 |
| 10123012 | Berker | B.3 | Alu rot/anthrazit matt | BR | 03 | 45,50 |
| 10123046 | Berker | B.3 | Alu gold/polarweiß matt | BR | 03 | 44,40 |
| 10123016 | Berker | B.3 | Alu gold/anthrazit matt | BR | 03 | 45,50 |

**B.3 Rahmen 3fach**

- für senkrechte und waagrechte Montage
- Klemmbefestigung
- Metall, Aluminium-Profil
- Maße: 223,1 x 90,7 mm (L x B)

| Art. Nr. | Hersteller | Schalterprogramm | Farbe | RB | RG | € p. Stk. |
|----------|------------|------------------|----------------------------|----|----|-----------|
| 10133904 | Berker | B.3 | Alu/polarweiß matt | BR | 03 | 68,70 |
| 10133004 | Berker | B.3 | Alu/anthrazit matt | BR | 03 | 69,80 |
| 10133025 | Berker | B.3 | Alu schwarz/polarweiß matt | BR | 03 | 68,70 |
| 10133005 | Berker | B.3 | Alu schwarz/anthrazit matt | BR | 03 | 69,80 |
| 10133021 | Berker | B.3 | Alu braun/polarweiß matt | BR | 03 | 68,70 |
| 10133001 | Berker | B.3 | Alu braun/anthrazit matt | BR | 03 | 69,80 |
| 10133022 | Berker | B.3 | Alu rot/polarweiß matt | BR | 03 | 68,70 |
| 10133012 | Berker | B.3 | Alu rot/anthrazit matt | BR | 03 | 69,80 |
| 10133046 | Berker | B.3 | Alu gold/polarweiß matt | BR | 03 | 68,70 |
| 10133016 | Berker | B.3 | Alu gold/anthrazit matt | BR | 03 | 69,80 |

**B.3 Rahmen 4fach**

- für senkrechte und waagrechte Montage
- Klemmbefestigung
- Metall, Aluminium-Profil
- Maße: 294,1 x 90,7 mm (L x B)

| Art. Nr. | Hersteller | Schalterprogramm | Farbe | RB | RG | € p. Stk. |
|----------|------------|------------------|----------------------------|----|----|-----------|
| 10143904 | Berker | B.3 | Alu/polarweiß matt | BR | 03 | 99,90 |
| 10143004 | Berker | B.3 | Alu/anthrazit matt | BR | 03 | 101,40 |
| 10143025 | Berker | B.3 | Alu schwarz/polarweiß matt | BR | 03 | 99,90 |
| 10143005 | Berker | B.3 | Alu schwarz/anthrazit matt | BR | 03 | 101,40 |
| 10143021 | Berker | B.3 | Alu braun/polarweiß matt | BR | 03 | 99,90 |
| 10143001 | Berker | B.3 | Alu braun/anthrazit matt | BR | 03 | 101,40 |
| 10143022 | Berker | B.3 | Alu rot/polarweiß matt | BR | 03 | 99,90 |
| 10143012 | Berker | B.3 | Alu rot/anthrazit matt | BR | 03 | 101,40 |
| 10143046 | Berker | B.3 | Alu gold/polarweiß matt | BR | 03 | 99,90 |
| 10143016 | Berker | B.3 | Alu gold/anthrazit matt | BR | 03 | 101,40 |



B.3 Rahmen 5fach

- für senkrechte und waagrechte Montage
- Klemmbefestigung
- Metall, Aluminium-Profil
- Maße: 365,1 x 90,7 mm (L x B)

| Art. Nr. | Hersteller | Schalterprogramm | Farbe | RB | RG | € p. Stk. |
|----------|------------|------------------|----------------------------|----|----|-----------|
| 10153904 | Berker | B.3 | Alu/polarweiß matt | BR | 03 | 143,75 |
| 10153004 | Berker | B.3 | Alu/anthrazit matt | BR | 03 | 146,20 |
| 10153025 | Berker | B.3 | Alu schwarz/polarweiß matt | BR | 03 | 143,80 |
| 10153005 | Berker | B.3 | Alu schwarz/anthrazit matt | BR | 03 | 146,20 |
| 10153021 | Berker | B.3 | Alu braun/polarweiß matt | BR | 03 | 143,80 |
| 10153001 | Berker | B.3 | Alu braun/anthrazit matt | BR | 03 | 146,20 |
| 10153022 | Berker | B.3 | Alu rot/polarweiß matt | BR | 03 | 143,80 |
| 10153012 | Berker | B.3 | Alu rot/anthrazit matt | BR | 03 | 146,20 |
| 10153046 | Berker | B.3 | Alu gold/polarweiß matt | BR | 03 | 143,80 |
| 10153016 | Berker | B.3 | Alu gold/anthrazit matt | BR | 03 | 146,20 |



B.3 Rahmen mit großem Ausschnitt

- für senkrechte Montage
- Klemmbefestigung
- Metall, Aluminium-Profil
- Nicht für Aufputz-Gehäuse geeignet
- Maße: 137,1 x 91 mm (L x B)

| Art. Nr. | Hersteller | Schalterprogramm | Farbe | RB | RG | € p. Stk. |
|----------|------------|------------------|----------------------------|----|----|-----------|
| 13093904 | Berker | B.3 | Alu/polarweiß matt | BR | 03 | 44,40 |
| 13093004 | Berker | B.3 | Alu/anthrazit matt | BR | 03 | 45,50 |
| 13093025 | Berker | B.3 | Alu schwarz/polarweiß matt | BR | 03 | 44,40 |
| 13093005 | Berker | B.3 | Alu schwarz/anthrazit matt | BR | 03 | 45,50 |
| 13093021 | Berker | B.3 | Alu braun/polarweiß matt | BR | 03 | 44,40 |
| 13093001 | Berker | B.3 | Alu braun/anthrazit matt | BR | 03 | 45,50 |
| 13093022 | Berker | B.3 | Alu rot/polarweiß matt | BR | 03 | 44,40 |
| 13093012 | Berker | B.3 | Alu rot/anthrazit matt | BR | 03 | 45,50 |
| 13093046 | Berker | B.3 | Alu gold/polarweiß matt | BR | 03 | 44,40 |
| 13093016 | Berker | B.3 | Alu gold/anthrazit matt | BR | 03 | 45,50 |

Zubehör

| Art. Nr. | Bezeichnung |
|----------|-----------------------|
| 801647xx | Tastensor 4fach |
| 7566x78x | Tastensor 3/5fach RTR |

**B.3 Gehäuse Ap**

- mit Leitungs- und Kanaleinführung
- Einführung oben und unten möglich
- zur Montage auf entflammbarem Untergrund geeignet
- Einbautiefe: 37 mm

| Art. Nr. | Hersteller | Schalterprogramm | Farbe | Ausführung | RB | RG | € p. Stk. |
|----------|------------|------------------|----------------|-----------------|----|----|-----------|
| 10411909 | Berker | B.3 | polarweiß matt | 1fach | BR | 05 | 14,00 |
| 10421909 | Berker | B.3 | polarweiß matt | 2fach senkrecht | BR | 05 | 24,80 |
| 10431909 | Berker | B.3 | polarweiß matt | 3fach senkrecht | BR | 05 | 39,20 |
| 10411606 | Berker | B.3 | anthrazit matt | 1fach | BR | 05 | 16,10 |
| 10421606 | Berker | B.3 | anthrazit matt | 2fach senkrecht | BR | 05 | 27,70 |
| 10431606 | Berker | B.3 | anthrazit matt | 3fach senkrecht | BR | 05 | 43,30 |

Zubehör

| Art. Nr. | Bezeichnung |
|----------|-------------------------------|
| 1813xx | Leitungs- und Kanaleinführung |
| 18170xx | Rohreinführung |



B.7 Rahmen 1fach

- Klemmbefestigung
- Nicht geeignet für Aufputz-Rahmen
- Maße: 95 x 90 mm (L x B)

| Art. Nr. | Hersteller | Schalterprogramm | Farbe | RB | RG | € p. Stk. |
|----------|------------|------------------|-------------------------------|----|----|-----------|
| 10116919 | Berker | B.7 | polarweiß matt | BR | 01 | 10,30 |
| 10116626 | Berker | B.7 | anthrazit matt | BR | 03 | 11,00 |
| 10116424 | Berker | B.7 | alu matt | BR | 03 | 14,60 |
| 10116914 | Berker | B.7 | Aluminium/polarweiß matt | BR | 03 | 41,70 |
| 10116904 | Berker | B.7 | Aluminium/anthrazit matt | BR | 03 | 41,70 |
| 10113609 | Berker | B.7 | Edelstahl/polarweiß matt | BR | 03 | 41,70 |
| 10113606 | Berker | B.7 | Edelstahl/anthrazit matt | BR | 03 | 41,70 |
| 10116909 | Berker | B.7 | Glas polarweiß/polarweiß matt | BR | 03 | 41,70 |
| 10116616 | Berker | B.7 | Glas schwarz/anthrazit matt | BR | 03 | 41,70 |
| 10116414 | Berker | B.7 | Glas alu/alu matt | BR | 03 | 41,70 |



B.7 Rahmen 2fach

- für senkrechte und waagrechte Montage
- Klemmbefestigung
- Nicht geeignet für Aufputz-Rahmen
- Maße: 161 x 95 mm (L x B)

| Art. Nr. | Hersteller | Schalterprogramm | Farbe | Bauform | RB | RG | € p. Stk. |
|----------|------------|------------------|-------------------------------|-----------------|----|----|-----------|
| 10126919 | Berker | B.7 | polarweiß matt | senk-/waagrecht | BR | 01 | 15,00 |
| 10126626 | Berker | B.7 | anthrazit matt | senk-/waagrecht | BR | 03 | 16,80 |
| 10126424 | Berker | B.7 | alu matt | senk-/waagrecht | BR | 03 | 22,50 |
| 10126914 | Berker | B.7 | Aluminium/polarweiß matt | senk-/waagrecht | BR | 03 | 73,50 |
| 10126904 | Berker | B.7 | Aluminium/anthrazit matt | senk-/waagrecht | BR | 03 | 73,50 |
| 10123609 | Berker | B.7 | Edelstahl/polarweiß matt | senkrecht | BR | 03 | 73,50 |
| 10223609 | Berker | B.7 | Edelstahl/polarweiß matt | waagrecht | BR | 03 | 73,50 |
| 10123606 | Berker | B.7 | Edelstahl/anthrazit matt | senkrecht | BR | 03 | 73,50 |
| 10223606 | Berker | B.7 | Edelstahl/anthrazit matt | waagrecht | BR | 03 | 73,50 |
| 10126909 | Berker | B.7 | Glas polarweiß/polarweiß matt | senk-/waagrecht | BR | 03 | 73,50 |
| 10126616 | Berker | B.7 | Glas schwarz/anthrazit matt | senk-/waagrecht | BR | 03 | 73,50 |
| 10126414 | Berker | B.7 | Glas alu/alu matt | senk-/waagrecht | BR | 03 | 73,50 |

**B.7 Rahmen 3fach**

- für senkrechte und waagrechte Montage
- Klemmbefestigung
- Nicht geeignet für Aufputz-Rahmen
- Maße: 232 x 95 mm (L x B)

| Art. Nr. | Hersteller | Schalterprogramm | Farbe | Montagerichtung | RB | RG | € p. Stk. |
|----------|------------|------------------|-------------------------------|-----------------|----|----|-----------|
| 10136919 | Berker | B.7 | polarweiß matt | senk-/waagrecht | BR | 01 | 25,80 |
| 10136626 | Berker | B.7 | anthrazit matt | senk-/waagrecht | BR | 03 | 27,50 |
| 10136424 | Berker | B.7 | alu matt | senk-/waagrecht | BR | 03 | 36,20 |
| 10136914 | Berker | B.7 | Aluminium/polarweiß matt | senk-/waagrecht | BR | 03 | 122,90 |
| 10136904 | Berker | B.7 | Aluminium/anthrazit matt | senk-/waagrecht | BR | 03 | 122,90 |
| 10133609 | Berker | B.7 | Edelstahl/polarweiß matt | senkrecht | BR | 03 | 122,90 |
| 10233609 | Berker | B.7 | Edelstahl/polarweiß matt | waagrecht | BR | 03 | 122,90 |
| 10133606 | Berker | B.7 | Edelstahl/anthrazit matt | senkrecht | BR | 03 | 122,90 |
| 10233606 | Berker | B.7 | Edelstahl/anthrazit matt | waagrecht | BR | 03 | 122,90 |
| 10136909 | Berker | B.7 | Glas polarweiß/polarweiß matt | senk-/waagrecht | BR | 03 | 122,90 |
| 10136616 | Berker | B.7 | Glas schwarz/anthrazit matt | senk-/waagrecht | BR | 03 | 122,90 |
| 10136414 | Berker | B.7 | Glas alu/alu matt | senk-/waagrecht | BR | 03 | 122,90 |

**B.7 Rahmen 4fach**

- für senkrechte und waagrechte Montage
- Klemmbefestigung
- Nicht geeignet für Aufputz-Rahmen
- Maße: 303 x 95 mm (L x B)

| Art. Nr. | Hersteller | Schalterprogramm | Farbe | Montagerichtung | RB | RG | € p. Stk. |
|----------|------------|------------------|-------------------------------|-----------------|----|----|-----------|
| 10146919 | Berker | B.7 | polarweiß matt | senk-/waagrecht | BR | 01 | 41,40 |
| 10146626 | Berker | B.7 | anthrazit matt | senk-/waagrecht | BR | 03 | 44,30 |
| 10146424 | Berker | B.7 | alu matt | senk-/waagrecht | BR | 03 | 60,82 |
| 10146914 | Berker | B.7 | Aluminium/polarweiß matt | senk-/waagrecht | BR | 03 | 167,90 |
| 10146904 | Berker | B.7 | Aluminium/anthrazit matt | senk-/waagrecht | BR | 03 | 167,90 |
| 10143609 | Berker | B.7 | Edelstahl/polarweiß matt | senkrecht | BR | 03 | 167,90 |
| 10243609 | Berker | B.7 | Edelstahl/polarweiß matt | waagrecht | BR | 03 | 167,90 |
| 10143606 | Berker | B.7 | Edelstahl/anthrazit matt | senkrecht | BR | 03 | 167,90 |
| 10243606 | Berker | B.7 | Edelstahl/anthrazit matt | waagrecht | BR | 03 | 167,90 |
| 10146909 | Berker | B.7 | Glas polarweiß/polarweiß matt | senk-/waagrecht | BR | 03 | 174,83 |
| 10146616 | Berker | B.7 | Glas schwarz/anthrazit matt | senk-/waagrecht | BR | 03 | 167,90 |
| 10146414 | Berker | B.7 | Glas alu/alu matt | senk-/waagrecht | BR | 03 | 167,90 |



B.7 Rahmen 5fach

- für senkrechte und waagrechte Montage
- Klemmbefestigung
- Nicht geeignet für Aufputz-Rahmen
- Maße: 374 x 95 mm (L x B)

| Art. Nr. | Hersteller | Schalterprogramm | Farbe | Montagerichtung | RB | RG | € p. Stk. |
|----------|------------|------------------|-------------------------------|-----------------|----|----|-----------|
| 10156919 | Berker | B.7 | polarweiß matt | senk-/waagrecht | BR | 01 | 62,90 |
| 10156626 | Berker | B.7 | anthrazit matt | senk-/waagrecht | BR | 03 | 67,30 |
| 10156424 | Berker | B.7 | alu matt | senk-/waagrecht | BR | 03 | 89,00 |
| 10156914 | Berker | B.7 | Aluminium/polarweiß matt | senk-/waagrecht | BR | 03 | 228,90 |
| 10156904 | Berker | B.7 | Aluminium/anthrazit matt | senk-/waagrecht | BR | 03 | 228,90 |
| 10153609 | Berker | B.7 | Edelstahl/polarweiß matt | senkrecht | BR | 03 | 228,90 |
| 10253609 | Berker | B.7 | Edelstahl/polarweiß matt | waagrecht | BR | 03 | 228,90 |
| 10153606 | Berker | B.7 | Edelstahl/anthrazit matt | senkrecht | BR | 03 | 228,90 |
| 10253606 | Berker | B.7 | Edelstahl/anthrazit matt | waagrecht | BR | 03 | 228,90 |
| 10156909 | Berker | B.7 | Glas polarweiß/polarweiß matt | senk-/waagrecht | BR | 03 | 228,90 |
| 10156616 | Berker | B.7 | Glas schwarz/anthrazit matt | senk-/waagrecht | BR | 03 | 228,90 |
| 10156414 | Berker | B.7 | Glas alu/alu matt | senk-/waagrecht | BR | 03 | 228,90 |

**B.7 Rahmen mit großem Ausschnitt**

- für senkrechte Montage
- Klemmbefestigung
- Nicht geeignet für Aufputz-Rahmen
- Maße: 146 x 95 mm (L x B)

| Art. Nr. | Hersteller | Schalterprogramm | Farbe | RB | RG | € p. Stk. |
|----------|------------|------------------|-------------------------------|----|----|-----------|
| 13096919 | Berker | B.7 | polarweiß matt | BR | 01 | 15,00 |
| 13096626 | Berker | B.7 | anthrazit matt | BR | 03 | 16,80 |
| 13096424 | Berker | B.7 | alu matt | BR | 03 | 22,50 |
| 13096914 | Berker | B.7 | Aluminium/polarweiß matt | BR | 03 | 70,80 |
| 13096904 | Berker | B.7 | Aluminium/anthrazit matt | BR | 03 | 70,80 |
| 13093609 | Berker | B.7 | Edelstahl/polarweiß matt | BR | 03 | 70,80 |
| 13093606 | Berker | B.7 | Edelstahl/anthrazit matt | BR | 03 | 70,80 |
| 13096909 | Berker | B.7 | Glas polarweiß/polarweiß matt | BR | 03 | 70,80 |
| 13096616 | Berker | B.7 | Glas schwarz/anthrazit matt | BR | 03 | 70,80 |
| 13096414 | Berker | B.7 | Glas alu/alu matt | BR | 03 | 70,80 |

Zubehör

| Art. Nr. | Bezeichnung |
|----------|------------------------|
| 801647xx | Tastsensor 4fach |
| 7566x78x | Tastsensor 3/5fach RTR |



Q.x Schuko Steckdose

- Steckklemmen
- Nennspannung: 250 V AC
- Nennstrom: 16 A
- Bauform: Up

| Art. Nr. | Hersteller | Schalterprogramm | Farbe | RB | RG | € p. Stk. |
|----------|------------|------------------|----------------|----|----|-----------|
| 47436089 | Berker | Q.1/Q.3/Q.7 | polarweiß samt | BR | 01 | 6,70 |
| 47436086 | Berker | Q.1/Q.3/Q.7 | anthrazit samt | BR | 03 | 8,10 |
| 47436085 | Berker | Q.1/Q.3/Q.7 | schwarz samt | BR | 03 | 11,96 |
| 47436084 | Berker | Q.1/Q.3/Q.7 | alu samt | BR | 03 | 12,80 |



Q.x Schuko Steckdose, erh. Berührungsschutz

- erhöhter Berührungsschutz
- Steckklemme
- Nennspannung: 250 V AC
- Nennstrom: 16 A
- Bauform: Up

| Art. Nr. | Hersteller | Schalterprogramm | Farbe | RB | RG | € p. Stk. |
|----------|------------|------------------|----------------|----|----|-----------|
| 47236089 | Berker | Q.1/Q.3/Q.7 | polarweiß samt | BR | 01 | 9,40 |
| 47236086 | Berker | Q.1/Q.3/Q.7 | anthrazit samt | BR | 03 | 10,60 |
| 47236085 | Berker | Q.1/Q.3/Q.7 | schwarz samt | BR | 03 | 16,05 |
| 47236084 | Berker | Q.1/Q.3/Q.7 | alu samt | BR | 03 | 15,20 |



Q.x Schuko Steckdose, Schraubliftklemmen

- Schraubliftklemmen
- Nennspannung: 250 V AC
- Nennstrom: 16 A
- Bauform: Up

| Art. Nr. | Hersteller | Schalterprogramm | Farbe | RB | RG | € p. Stk. |
|----------|------------|------------------|----------------|----|----|-----------|
| 41436089 | Berker | Q.1/Q.3/Q.7 | polarweiß samt | BR | 01 | 6,70 |
| 41436086 | Berker | Q.1/Q.3/Q.7 | anthrazit samt | BR | 03 | 8,10 |
| 41436084 | Berker | Q.1/Q.3/Q.7 | alu samt | BR | 03 | 12,80 |

**Q.x Schuko Steckdose, erh. Berührungsschutz, Schraubliftklemmen**

- erhöhter Berührungsschutz
- Schraubliftklemmen
- Nennspannung: 250 V AC
- Nennstrom: 16 A
- Bauform: Up

| Art. Nr. | Hersteller | Schalterprogramm | Farbe | RB | RG | € p. Stk. |
|----------|------------|------------------|----------------|----|----|-----------|
| 41236089 | Berker | Q.1/Q.3/Q.7 | polarweiß samt | BR | 01 | 9,40 |
| 41236086 | Berker | Q.1/Q.3/Q.7 | anthrazit samt | BR | 03 | 10,60 |
| 41236084 | Berker | Q.1/Q.3/Q.7 | alu samt | BR | 03 | 15,20 |

**Q.x Schuko Steckdose, Beschriftungsfeld**

- Beschriftungsfeld
- Beschriftungsfeldhöhe für P-touch Band 6 mm ausgelegt
- Steckklemmen
- Nennspannung: 250 V AC
- Nennstrom: 16 A
- Bauform: Up

| Art. Nr. | Hersteller | Schalterprogramm | Farbe | RB | RG | € p. Stk. |
|----------|------------|------------------|----------------|----|----|-----------|
| 47506089 | Berker | Q.1/Q.3/Q.7 | polarweiß samt | BR | 01 | 10,80 |
| 47506086 | Berker | Q.1/Q.3/Q.7 | anthrazit samt | BR | 03 | 12,20 |
| 47506084 | Berker | Q.1/Q.3/Q.7 | alu samt | BR | 03 | 16,70 |

**Q.x Schuko Steckdose, Beschriftungsfeld, erh. Berührungsschutz**

- Beschriftungsfeld
- Beschriftungsfeldhöhe für P-touch Band 6 mm ausgelegt
- erhöhter Berührungsschutz
- mit Steckklemmen
- Nennspannung: 250 V AC
- Nennstrom: 16 A
- Bauform: Up

| Art. Nr. | Hersteller | Schalterprogramm | Farbe | RB | RG | € p. Stk. |
|----------|------------|------------------|----------------|----|----|-----------|
| 47496089 | Berker | Q.1/Q.3/Q.7 | polarweiß samt | BR | 01 | 13,30 |
| 47496086 | Berker | Q.1/Q.3/Q.7 | anthrazit samt | BR | 03 | 14,60 |
| 47496085 | Berker | Q.1/Q.3/Q.7 | schwarz samt | BR | 03 | 22,03 |
| 47496084 | Berker | Q.1/Q.3/Q.7 | alu samt | BR | 03 | 18,70 |



Q.x Schuko Steckdose, Beschriftungsfeld, erh. Berührungsschutz, Schraubliftklemmen

- Beschriftungsfeld
- Beschriftungsfeldhöhe für P-touch Band 6 mm ausgelegt
- erhöhter Berührungsschutz
- Schraubliftklemmen
- Nennspannung: 250 V AC
- Nennstrom: 16 A
- Bauform: Up

| Art. Nr. | Hersteller | Schalterprogramm | Farbe | RB | RG | € p. Stk. |
|----------|------------|------------------|----------------|----|----|-----------|
| 41496089 | Berker | Q.1/Q.3/Q.7 | polarweiß samt | BR | 01 | 13,30 |
| 41496086 | Berker | Q.1/Q.3/Q.7 | anthrazit samt | BR | 03 | 14,60 |
| 41496084 | Berker | Q.1/Q.3/Q.7 | alu samt | BR | 03 | 18,70 |



Q.x Schuko Steckdose 45°

- für diagonales Einstecken
- Steckklemmen
- Nennspannung: 250 V AC
- Nennstrom: 16 A
- Bauform: Up

| Art. Nr. | Hersteller | Schalterprogramm | Farbe | RB | RG | € p. Stk. |
|----------|------------|------------------|----------------|----|----|-----------|
| 47276089 | Berker | Q.1/Q.3/Q.7 | polarweiß samt | BR | 01 | 9,40 |
| 47276086 | Berker | Q.1/Q.3/Q.7 | anthrazit samt | BR | 03 | 21,80 |
| 47276084 | Berker | Q.1/Q.3/Q.7 | alu samt | BR | 03 | 15,00 |



Q.x Schuko Steckdose, LED, erh. Berührungsschutz, Schraubliftklemmen

- erhöhter Berührungsschutz
- weißes LED-Orientierungslicht mit int. Helligkeitssensor
- Ausschalthelligkeit: ca. 4 lx
- Einschalthelligkeit: ca. 2 lx
- Schraubliftklemmen
- Nennspannung: 250 V AC
- Nennstrom: 16 A
- Bauform: Up

| Art. Nr. | Hersteller | Schalterprogramm | Farbe | RB | RG | € p. Stk. |
|----------|------------|------------------|----------------|----|----|-----------|
| 41096089 | Berker | Q.1/Q.3/Q.7 | polarweiß samt | BR | 01 | 73,00 |
| 41096086 | Berker | Q.1/Q.3/Q.7 | anthrazit samt | BR | 03 | 71,00 |
| 41096085 | Berker | Q.1/Q.3/Q.7 | schwarz samt | BR | 03 | 107,21 |
| 41096084 | Berker | Q.1/Q.3/Q.7 | alu samt | BR | 03 | 75,90 |



Q.x Schuko Steckdose, LED, Beschriftung, erh. Berührungsschutz, Schraubliftklemmen

- Beschriftungsfeld
- Beschriftungsfeldhöhe für P-touch Band 6 mm ausgelegt
- erhöhter Berührungsschutz
- Schraubliftklemmen
- Nennspannung: 250 V AC
- Nennstrom: 16 A
- Bauform: Up

| Art. Nr. | Hersteller | Schalterprogramm | Farbe | RB | RG | € p. Stk. |
|----------|------------|------------------|----------------|----|----|-----------|
| 41106089 | Berker | Q.1/Q.3/Q.7 | polarweiß samt | BR | 01 | 31,30 |
| 41106086 | Berker | Q.1/Q.3/Q.7 | anthrazit samt | BR | 03 | 38,30 |
| 41106084 | Berker | Q.1/Q.3/Q.7 | alu samt | BR | 03 | 41,90 |



Q.x Schuko Steckdose, 2fach USB-Ladeport, Buchsen Typ A-A, 2,4 A, erh. Berührungsschutz

- erhöhter Berührungsschutz
- Steckklemmen
- 2fach USB-Ladeport Buchsen Typ A-A
- Laden von Tablets, Smartphones u. ä.
- Nennspannung: 250 V AC
- Nennstrom: 16 A
- Ausgangsstrom je Buchse: max. 2,4 A
- Ausgangsstrom bei Betrieb beider Buchsen (gesamt): max. 2,4 A
- Bauform: Up

| Art. Nr. | Hersteller | Schalterprogramm | Farbe | RB | RG | € p. Stk. |
|----------|------------|------------------|----------------|----|----|-----------|
| 48036089 | Berker | Q.1/Q.3/Q.7 | polarweiß samt | BR | 04 | 77,50 |
| 48036086 | Berker | Q.1/Q.3/Q.7 | anthrazit samt | BR | 04 | 80,20 |
| 48036085 | Berker | Q.1/Q.3/Q.7 | schwarz samt | BR | 04 | 126,51 |
| 48036084 | Berker | Q.1/Q.3/Q.7 | alu samt | BR | 04 | 84,10 |



Q.x Schuko Steckdose, 2fach USB-Ladeport, Buchsen Typ A-C, 3A, erh. Berührungsschutz

- erhöhter Berührungsschutz
- Steckklemme
- 2fach USB-Ladeport Buchsen Typ A-C
- Laden von Tablets, Smartphones u. ä.
- Nennspannung: 250 V AC
- Nennstrom: 16 A
- Ausgangsstrom je Buchse Typ A 2,4 A, Typ C 3,0 A
- Ausgangsstrom bei Betrieb beider Buchsen (gesamt): max. 3,0 A
- Bauform: Up

| Art. Nr. | Hersteller | Schalterprogramm | Farbe | RB | RG | € p. Stk. |
|----------|------------|------------------|----------------|----|----|-----------|
| 48046089 | Berker | Q.1/Q.3/Q.7 | polarweiß samt | BR | 04 | 88,00 |
| 48046086 | Berker | Q.1/Q.3/Q.7 | anthrazit samt | BR | 04 | 90,40 |
| 48046085 | Berker | Q.1/Q.3/Q.7 | schwarz samt | BR | 04 | 99,66 |
| 48046084 | Berker | Q.1/Q.3/Q.7 | alu samt | BR | 04 | 93,90 |



Q.x Schuko Doppelsteckdose, mit Abdeckplatte hoch, erh. Berührungsschutz

- erhöhter Berührungsschutz
- für Montage in 1fach Einbaudose
- Klemm-/Schraubbefestigung
- mit Steckklemmen
- Nennspannung: 250 V AC
- Nennstrom: 16 A
- Bauform: Up

| Art. Nr. | Hersteller | Schalterprogramm | Farbe | RB | RG | € p. Stk. |
|----------|------------|------------------|----------------|----|----|-----------|
| 47596089 | Berker | Q.1 | polarweiß samt | BR | 01 | 20,40 |
| 47596086 | Berker | Q.1 | anthrazit samt | BR | 03 | 25,10 |
| 47596084 | Berker | Q.1 | alu samt | BR | 03 | 33,40 |
| 47596099 | Berker | Q.3 | polarweiß samt | BR | 01 | 20,40 |
| 47596096 | Berker | Q.3 | anthrazit samt | BR | 03 | 25,10 |
| 47596094 | Berker | Q.3 | alu samt | BR | 03 | 33,40 |



Q.x Schuko Doppelsteckdose, mit Abdeckplatte, hoch

- Klemm-/Schraubbefestigung
- für Montage in 1fach Einbaudose
- mit Steckklemmen
- Nennspannung: 250 V AC
- Nennstrom: 16 A
- Bauform: Up

| Art. Nr. | Hersteller | Schalterprogramm | Farbe | RB | RG | € p. Stk. |
|----------|------------|------------------|----------------|----|----|-----------|
| 47746089 | Berker | Q.1 | polarweiß samt | BR | 01 | 15,08 |
| 47746086 | Berker | Q.1 | anthrazit samt | BR | 03 | 19,95 |
| 47746084 | Berker | Q.1 | alu samt | BR | 03 | 28,95 |
| 47746099 | Berker | Q.3 | polarweiß samt | BR | 01 | 15,08 |
| 47746096 | Berker | Q.3 | anthrazit samt | BR | 03 | 19,95 |
| 47746094 | Berker | Q.3 | alu samt | BR | 03 | 28,95 |

**Q.x Schuko Steckdose 2fach mit Rahmen**

- 2 x 1fach, durchverdrahtet
- 2fach Up-Dose oder Hohlwanddose
- Steckklemmen
- ohne Spreizkrallen
- Nennspannung: 250 V AC
- Nennstrom: 16 A
- Bauform: Up

| Art. Nr. | Hersteller | Schalterprogramm | Farbe | RB | RG | € p. Stk. |
|----------|------------|------------------|----------------|----|----|-----------|
| 47206089 | Berker | Q.1 | polarweiß samt | BR | 01 | 22,20 |
| 47206086 | Berker | Q.1 | anthrazit samt | BR | 03 | 29,40 |
| 47206084 | Berker | Q.1 | alu samt | BR | 03 | 42,20 |

**Q.x Schuko Steckdose, Klappd.**

- zufallender Klappdeckel
- Aufdruck
- Steckklemmen
- Nennspannung: 250 V AC
- Nennstrom: 16 A
- Bauform: Up

| Art. Nr. | Hersteller | Schalterprogramm | Farbe | RB | RG | € p. Stk. |
|----------|------------|------------------|----------------|----|----|-----------|
| 47516069 | Berker | Q.1/Q.3/Q.7 | polarweiß samt | BR | 01 | 15,00 |
| 47516066 | Berker | Q.1/Q.3/Q.7 | anthrazit samt | BR | 03 | 15,80 |
| 47516064 | Berker | Q.1/Q.3/Q.7 | alu samt | BR | 03 | 20,30 |

**Q.x Schuko Steckdose, Klappd., erh. Berührungsschutz**

- erhöhter Berührungsschutz
- zufallender Klappdeckel
- Aufdruck
- Steckklemmen
- Nennspannung: 250 V AC
- Nennstrom: 16 A
- Bauform: Up

| Art. Nr. | Hersteller | Schalterprogramm | Farbe | RB | RG | € p. Stk. |
|----------|------------|------------------|----------------|----|----|-----------|
| 47516079 | Berker | Q.1/Q.3/Q.7 | polarweiß samt | BR | 01 | 16,80 |
| 47516076 | Berker | Q.1/Q.3/Q.7 | anthrazit samt | BR | 03 | 18,30 |
| 47516074 | Berker | Q.1/Q.3/Q.7 | alu samt | BR | 03 | 22,00 |



IP44



Q.x Schuko Steckdose, Klappd., erh. Berührungsschutz

- erhöhter Berührungsschutz
- selbstschließender Klappdeckel
- Schutzart IP44 mit dem Dichtungsset möglich
- Aufdruck
- Steckklemmen
- Nennspannung: 250 V AC
- Nennstrom: 16 A
- Bauform: Up

| Art. Nr. | Hersteller | Schalterprogramm | Farbe | RB | RG | € p. Stk. |
|----------|------------|------------------|----------------|----|----|-----------|
| 47516089 | Berker | Q.1/Q.3/Q.7 | polarweiß samt | BR | 01 | 16,80 |
| 47516086 | Berker | Q.1/Q.3/Q.7 | anthrazit samt | BR | 03 | 18,30 |
| 47516085 | Berker | Q.1/Q.3/Q.7 | schwarz samt | BR | 03 | 27,69 |
| 47516084 | Berker | Q.1/Q.3/Q.7 | alu samt | BR | 03 | 22,00 |

Zubehör

| Art. Nr. | Bezeichnung |
|----------|---------------------------------|
| 10107200 | Dichtungsset für SSD/Zentralst. |



Q.x Schuko Steckdose, Klappd., erh. Berührungsschutz, var. Einbaulage

- erhöhter Berührungsschutz
- Klappdeckel arretiert beim Öffnen in Endstellung
- Aufdruck
- Einbaulage des Einsatzes in 45° Schritten wählbar
- mit Steckklemmen
- Nennspannung: 250 V AC
- Nennstrom: 16 A
- Bauform: Up

| Art. Nr. | Hersteller | Schalterprogramm | Farbe | RB | RG | € p. Stk. |
|----------|------------|------------------|----------------|----|----|-----------|
| 47446089 | Berker | Q.1/Q.3/Q.7 | polarweiß samt | BR | 01 | 17,10 |
| 47446086 | Berker | Q.1/Q.3/Q.7 | anthrazit samt | BR | 03 | 19,07 |
| 47446084 | Berker | Q.1/Q.3/Q.7 | alu samt | BR | 03 | 22,50 |



Q.x Schuko Steckdose, Klappd., Beschriftungsfeld, erh. Berührungsschutz, var. Einbaulage

- Beschriftungsfeld
- Beschriftungsfeldhöhe für P-touch Band 6 mm ausgelegt
- erhöhter Berührungsschutz
- Klappdeckel arretiert beim Öffnen in Endstellung
- Aufdruck
- Einbaulage des Einsatzes in 45° Schritten wählbar
- Steckklemmen
- Nennspannung: 250 V AC
- Nennstrom: 16 A
- Bauform: Up

| Art. Nr. | Hersteller | Schalterprogramm | Farbe | RB | RG | € p. Stk. |
|----------|------------|------------------|----------------|----|----|-----------|
| 47466089 | Berker | Q.1/Q.3/Q.7 | polarweiß samt | BR | 01 | 20,80 |
| 47466086 | Berker | Q.1/Q.3/Q.7 | anthrazit samt | BR | 03 | 24,40 |
| 47466084 | Berker | Q.1/Q.3/Q.7 | alu samt | BR | 03 | 26,00 |



IP44



Q.x Schuko Steckdose, Klappd., Steckklemmen

- Beschriftungsfeld
- Beschriftungsfeldhöhe für P-touch Band 6 mm ausgelegt
- erhöhter Berührungsschutz
- selbstschließender Klappdeckel
- Aufdruck
- Schutzart IP44 mit dem Dichtungsset möglich
- Steckklemmen
- Nennspannung: 250 V AC
- Nennstrom: 16 A
- Bauform: Up

| Art. Nr. | Hersteller | Schalterprogramm | Farbe | RB | RG | € p. Stk. |
|----------|------------|------------------|----------------|----|----|-----------|
| 47526089 | Berker | Q.1/Q.3/Q.7 | polarweiß samt | BR | 01 | 20,80 |
| 47526086 | Berker | Q.1/Q.3/Q.7 | anthrazit samt | BR | 03 | 24,40 |
| 47526085 | Berker | Q.1/Q.3/Q.7 | schwarz samt | BR | 03 | 36,92 |
| 47526084 | Berker | Q.1/Q.3/Q.7 | alu samt | BR | 03 | 26,00 |

Zubehör

| Art. Nr. | Bezeichnung |
|----------|---------------------------------|
| 10107200 | Dichtungsset für SSD/Zentralst. |



IP44



Q.x Schuko Steckdose, Klappd., Steckklemmen, Schloss

- Klappdeckel
- Schutzart IP44 mit dem Dichtungsset möglich
- Schloss, ungleiche Schließungen
- Ersatzschlüssel und andere Schließungen (max. 24) auf Anfrage
- Steckklemmen
- Nennspannung: 250 V AC
- Nennstrom: 16 A
- Bauform: Up

| Art. Nr. | Hersteller | Schalterprogramm | Farbe | RB | RG | € p. Stk. |
|----------|------------|------------------|----------------|----|----|-----------|
| 47636089 | Berker | Q.1/Q.3/Q.7 | polarweiß samt | BR | 01 | 71,40 |
| 47636086 | Berker | Q.1/Q.3/Q.7 | anthrazit samt | BR | 03 | 76,40 |
| 47636084 | Berker | Q.1/Q.3/Q.7 | alu samt | BR | 03 | 77,60 |

Zubehör

| Art. Nr. | Bezeichnung |
|----------|---------------------------------|
| 10107200 | Dichtungsset für SSD/Zentralst. |



IP44



Q.x Schuko Steckdose, Klappd., Schraubliftklemmen, Schloss

- Klappdeckel
- Schutzart IP44 mit dem Dichtungsset möglich
- Klemm-/Schraubbefestigung
- Schloss, ungleiche Schließungen
- Ersatzschlüssel und andere Schließungen (max. 24) auf Anfrage
- Schraubliftklemmen
- Nennspannung: 250 V AC
- Nennstrom: 16 A
- Bauform: Up

| Art. Nr. | Hersteller | Schalterprogramm | Farbe | RB | RG | € p. Stk. |
|----------|------------|------------------|----------------|----|----|-----------|
| 41636089 | Berker | Q.1/Q.3/Q.7 | polarweiß samt | BR | 01 | 71,40 |
| 41636086 | Berker | Q.1/Q.3/Q.7 | anthrazit samt | BR | 03 | 76,40 |
| 41636084 | Berker | Q.1/Q.3/Q.7 | alu samt | BR | 03 | 77,60 |

Zubehör

| Art. Nr. | Bezeichnung |
|----------|---------------------------------|
| 10107200 | Dichtungsset für SSD/Zentralst. |

**Q.x Schuko Steckdose, f. Spezialanw., Steckklemmen**

- Einsatz farblich gekennzeichnet
- Steckklemmen
- Nennspannung: 250 V AC
- Nennstrom: 16 A
- Bauform: Up

| Art. Nr. | Hersteller | Schalterprogramm | Farbe | RB | RG | € p. Stk. |
|----------|------------|------------------|-------------|----|----|-----------|
| 47436012 | Berker | Q.1/Q.3/Q.7 | rot | BR | 03 | 13,80 |
| 47436013 | Berker | Q.1/Q.3/Q.7 | grün samt | BR | 03 | 14,38 |
| 47436014 | Berker | Q.1/Q.3/Q.7 | orange samt | BR | 03 | 13,80 |

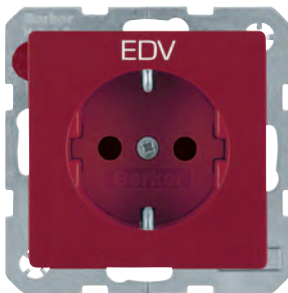
**Q.x Schuko Steckdose, f. Spezialanw., erh. Berührungsschutz, Aufdruck, Steckklemmen**

- erhöhter Berührungsschutz
- Aufdruck
- Einsatz farblich gekennzeichnet
- Steckklemmen
- Nennspannung: 250 V AC
- Nennstrom: 16 A
- Bauform: Up

| Art. Nr. | Hersteller | Schalterprogramm | Farbe | Ausführung | RB | RG | € p. Stk. |
|----------|------------|------------------|-------------|----------------|----|----|-----------|
| 47236022 | Berker | Q.1/Q.3/Q.7 | rot | Aufdruck "EDV" | BR | 03 | 16,20 |
| 47236003 | Berker | Q.1/Q.3/Q.7 | grün samt | Aufdruck "SV" | BR | 03 | 16,20 |
| 47236007 | Berker | Q.1/Q.3/Q.7 | orange samt | Aufdruck "ZSV" | BR | 03 | 16,20 |

**Q.x Schuko Steckdose, f. Spezialanw., Schraubliftklemmen**

- Schraubliftklemmen
- Einsatz farblich gekennzeichnet
- Nennspannung: 250 V AC
- Nennstrom: 16 A
- Bauform: Up

| Art. Nr. | Hersteller | Schalterprogramm | Farbe | RB | RG | € p. Stk. |
|----------|------------|------------------|-------------|----|----|-----------|
| 41436012 | Berker | Q.1/Q.3/Q.7 | rot | BR | 03 | 14,38 |
| 41436013 | Berker | Q.1/Q.3/Q.7 | grün samt | BR | 03 | 13,80 |
| 41436014 | Berker | Q.1/Q.3/Q.7 | orange samt | BR | 03 | 13,80 |



Q.x Schuko Steckdose, f. Spezialanw., Aufdruck, Beschriftungsfeld, Steckklemmen

- Beschriftungsfeld
- Beschriftungsfeldhöhe für P-touch Band 6 mm ausgelegt
- Aufdruck
- Steckklemmen
- Nennspannung: 250 V AC
- Nennstrom: 16 A
- Bauform: Up

| Art. Nr. | Hersteller | Schalterprogramm | Farbe | Ausführung | RB | RG | € p. Stk. |
|----------|------------|------------------|-------------|----------------|----|----|-----------|
| 47506015 | Berker | Q.1/Q.3/Q.7 | rot | Aufdruck "EDV" | BR | 03 | 19,10 |
| 47506013 | Berker | Q.1/Q.3/Q.7 | grün samt | Aufdruck "SV" | BR | 03 | 19,10 |
| 47506014 | Berker | Q.1/Q.3/Q.7 | orange samt | Aufdruck "ZSV" | BR | 03 | 19,10 |



Q.x Schuko Steckdose, f. Spezialanw., Aufdruck, Steckklemmen

- Aufdruck
- Steckklemmen
- Nennspannung: 250 V AC
- Nennstrom: 16 A
- Bauform: Up

| Art. Nr. | Hersteller | Schalterprogramm | Farbe | Ausführung | RB | RG | € p. Stk. |
|----------|------------|------------------|----------------|---------------------------|----|----|-----------|
| 47436009 | Berker | Q.1/Q.3/Q.7 | polarweiß samt | Aufdruck "EDV" in schwarz | BR | 01 | 10,80 |
| 47436079 | Berker | Q.1/Q.3/Q.7 | polarweiß samt | Aufdruck "EDV" in rot | BR | 01 | 10,80 |
| 47436039 | Berker | Q.1/Q.3/Q.7 | polarweiß samt | Aufdruck "SV" in grün | BR | 01 | 10,80 |
| 47436049 | Berker | Q.1/Q.3/Q.7 | polarweiß samt | Aufdruck "ZSV" in orange | BR | 01 | 10,80 |



Q.x Schuko Steckdose, f. Spezialanw., Aufdruck, Steckklemmen

- Aufdruck
- Einsatz farblich gekennzeichnet
- Steckklemmen
- Nennspannung: 250 V AC
- Nennstrom: 16 A
- Bauform: Up

| Art. Nr. | Hersteller | Schalterprogramm | Farbe | Ausführung | RB | RG | € p. Stk. |
|----------|------------|------------------|-------------|----------------|----|----|-----------|
| 47436022 | Berker | Q.1/Q.3/Q.7 | rot | Aufdruck "EDV" | BR | 03 | 15,10 |
| 47436003 | Berker | Q.1/Q.3/Q.7 | grün samt | Aufdruck "SV" | BR | 03 | 15,10 |
| 47436007 | Berker | Q.1/Q.3/Q.7 | orange samt | Aufdruck "ZSV" | BR | 03 | 15,10 |

**Q.x Schuko Steckdose, f. Spezialanw., Beschriftungsfeld, Steckklemmen**

- Beschriftungsfeld
- Beschriftungsfeldhöhe für P-touch Band 6 mm ausgelegt
- Einsatz farblich gekennzeichnet
- Steckklemmen
- Nennspannung: 250 V AC
- Nennstrom: 16 A
- Bauform: Up

| Art. Nr. | Hersteller | Schalterprogramm | Farbe | RB | RG | € p. Stk. |
|----------|------------|------------------|-------------|----|----|-----------|
| 47506002 | Berker | Q.1/Q.3/Q.7 | rot | BR | 03 | 17,70 |
| 47506003 | Berker | Q.1/Q.3/Q.7 | grün samt | BR | 03 | 17,70 |
| 47506007 | Berker | Q.1/Q.3/Q.7 | orange samt | BR | 03 | 17,70 |

**Q.x Schuko Steckdose, f. Spezialanw., LED, Beschriftungsfeld, erh. Berührungsschutz**

- Beschriftungsfeld
- Beschriftungsfeldhöhe für P-touch Band 6 mm ausgelegt
- erhöhter Berührungsschutz
- Aufdruck
- Schraubliftklemmen
- Nennspannung: 250 V AC
- Nennstrom: 16 A
- Bauform: Up

| Art. Nr. | Hersteller | Schalterprogramm | Farbe | Ausführung | RB | RG | € p. Stk. |
|----------|------------|------------------|-------------|----------------|----|----|-----------|
| 41106015 | Berker | Q.1/Q.3/Q.7 | rot | Aufdruck "EDV" | BR | 03 | 39,30 |
| 41106013 | Berker | Q.1/Q.3/Q.7 | grün samt | Aufdruck "SV" | BR | 03 | 39,30 |
| 41106014 | Berker | Q.1/Q.3/Q.7 | orange samt | Aufdruck "ZSV" | BR | 03 | 39,30 |

**Schuko Steckdose für spezielle Anwendung**

- zufallender Klappdeckel
- Aufdruck
- Steckklemmen
- Nennspannung: 250 V AC
- Nennstrom: 16 A
- Bauform: Up

| Art. Nr. | Hersteller | Schalterprogramm | Farbe | Ausführung | RB | RG | € p. Stk. |
|----------|------------|------------------|----------------|--------------------------|----|----|-----------|
| 47516059 | Berker | Q.1/Q.3/Q.7 | polarweiß samt | Aufdruck "EDV" in rot | BR | 03 | 15,20 |
| 47516039 | Berker | Q.1/Q.3/Q.7 | polarweiß samt | Aufdruck "SV" in grün | BR | 03 | 15,20 |
| 47516049 | Berker | Q.1/Q.3/Q.7 | polarweiß samt | Aufdruck "ZSV" in orange | BR | 03 | 15,20 |



IP44



Q.x Schuko Steckdose, Klappd., Beschriftungsfeld, Steckklemmen

- Beschriftungsfeld
- Beschriftungsfeldhöhe für P-touch Band 6 mm ausgelegt
- Aufdruck
- erhöhter Berührungsschutz
- selbstschließender Klappdeckel
- Schutzart IP44 mit dem Dichtungsset möglich
- Steckklemmen
- Nennspannung: 250 V AC
- Nennstrom: 16 A
- Bauform: Up

| Art. Nr. | Hersteller | Schalterprogramm | Farbe | Ausführung | RB | RG | € p. Stk. |
|----------|------------|------------------|----------------|--------------------------|----|----|-----------|
| 47526059 | Berker | Q.1/Q.3/Q.7 | polarweiß samt | Aufdruck "EDV" in rot | BR | 03 | 20,80 |
| 47526039 | Berker | Q.1/Q.3/Q.7 | polarweiß samt | Aufdruck "SV" in grün | BR | 03 | 20,80 |
| 47526049 | Berker | Q.1/Q.3/Q.7 | polarweiß samt | Aufdruck "ZSV" in orange | BR | 03 | 20,80 |

Zubehör

| Art. Nr. | Bezeichnung |
|----------|---------------------------------|
| 10107200 | Dichtungsset für SSD/Zentralst. |



Schuko Steckdose f. Spezialanw., mit Kontroll-LED

- erhöhter Berührungsschutz
- Klappdeckel
- Aufdruck
- Schraubliftklemmen
- Nennspannung: 250 V AC
- Nennstrom: 16 A
- Bauform: Up

| Art. Nr. | Hersteller | Schalterprogramm | Farbe | Ausführung | RB | RG | € p. Stk. |
|----------|------------|------------------|-------------|----------------|----|----|-----------|
| 41516015 | Berker | Q.1/Q.3/Q.7 | rot | Aufdruck "EDV" | BR | 03 | 42,10 |
| 41516013 | Berker | Q.1/Q.3/Q.7 | grün samt | Aufdruck "SV" | BR | 03 | 42,10 |
| 41516014 | Berker | Q.1/Q.3/Q.7 | orange samt | Aufdruck "ZSV" | BR | 03 | 42,10 |



Q.x Schuko Steckdose, Überspannungsschutz, Beschriftungsfeld, Schraubklemmen

- Beschriftungsfeld
- Beschriftungsfeldhöhe für P-touch Band 6 mm ausgelegt
- Kontroll-LED für Betrieb/Fehler
- akustische Fehlermeldung
- Schraubklemmen
- Nennspannung: 250 V AC
- Nennstrom: 16 A
- Bauform: Up

| Art. Nr. | Hersteller | Schalterprogramm | Farbe | RB | RG | € p. Stk. |
|----------|------------|------------------|----------------|----|----|-----------|
| 41086089 | Berker | Q.1/Q.3/Q.7 | polarweiß samt | BR | 04 | 218,40 |
| 41086086 | Berker | Q.1/Q.3/Q.7 | anthrazit samt | BR | 04 | 219,90 |
| 41086084 | Berker | Q.1/Q.3/Q.7 | alu samt | BR | 04 | 212,60 |
| 41086062 | Berker | Q.1/Q.3/Q.7 | rot | BR | 04 | 225,00 |



Q.x Schuko Steckdose, FI-Schutzschalter, erh. Berührungsschutz

- erhöhter Berührungsschutz
- Steckklemmen
- Nennspannung: 250 V AC
- Nennstrom: 16 A
- Typ A für Wechsel- und pulsierende Gleichströme
- Bemessung-Fehlerstrom: 30 mA
- Kurzschlussfestigkeit (bei Vorsicherung 20 AgL): 3 kA
- Bauform: Up

| Art. Nr. | Hersteller | Schalterprogramm | Farbe | RB | RG | € p. Stk. |
|----------|------------|------------------|----------------|----|----|-----------|
| 47086089 | Berker | Q.1/Q.3/Q.7 | polarweiß samt | BR | 02 | 207,20 |
| 47086086 | Berker | Q.1/Q.3/Q.7 | anthrazit samt | BR | 02 | 212,50 |
| 47086084 | Berker | Q.1/Q.3/Q.7 | alu samt | BR | 02 | 215,40 |



FI-Schutzschalter mit Steckklemmen

- zum Schutz von nachgeschalteten Verbrauchern
- mit Klemm-/Schraubbefestigung
- mit Steckklemmen
- für Unterputz- und Hohlwandmontage
- Nennspannung: 250 V AC
- Nennstrom: 16 A
- Typ A für Wechsel- und pulsierende Gleichströme
- Bemessung Fehlerstrom: 30 mA
- Kurzschlussfestigkeit (bei Vorsicherung 20 AgL): 3 kA
- Bauform: Up

| Art. Nr. | Hersteller | RB | RG | € p. Stk. |
|----------|------------|----|----|-----------|
| 284401 | Berker | BR | 02 | 188,20 |

Zubehör

| Art. Nr. | Bezeichnung |
|----------------|---|
| 1496xxxx | Zentralstück 50 x 50 mm für FI-Schutzschalter |
| 1109xx, 1108xx | Zwischenring für Zentralplatte |



Zentralstück 50 x 50 mm, FI-Schutzschalter

- Achtung! Nur mit Adapterring für Zentralstück 50 x 50 mm des Programms zu verwenden.

| Art. Nr. | Hersteller | Farbe | RB | RG | € p. Stk. |
|----------|------------|--------------------|----|----|-----------|
| 14961909 | Berker | polarweiß matt | BR | 02 | 4,95 |
| 14961606 | Berker | anthrazit matt | BR | 02 | 7,60 |
| 14961404 | Berker | alu matt, lackiert | BR | 02 | 11,60 |

Zubehör

| Art. Nr. | Bezeichnung |
|----------------|--------------------------------|
| 284401 | FI-Schutzschalter Up |
| 1109xx, 1108xx | Zwischenring für Zentralplatte |



Q.x Steckdose ohne Schutzkontakt, Steckklemmen

- 2-polig
- Steckklemmen
- ohne Spreizkrallen
- Nennspannung: 250 V AC
- Nennstrom: 16 A
- Bauform: Up

| Art. Nr. | Hersteller | Schalterprogramm | Farbe | RB | RG | € p. Stk. |
|------------|------------|------------------|----------------|----|----|-----------|
| 6167036089 | Berker | Q.1/Q.3/Q.7 | polarweiß samt | BR | 01 | 7,30 |
| 6167036086 | Berker | Q.1/Q.3/Q.7 | anthrazit samt | BR | 03 | 10,10 |
| 6167036084 | Berker | Q.1/Q.3/Q.7 | alu samt | BR | 03 | 13,30 |

**Q.x Steckdose ohne Schutzkontakt, erh. Berührungsschutz**

- erhöhter Berührungsschutz
- 2-polig
- Steckklemmen
- ohne Spreizkrallen
- Nennspannung: 250 V AC
- Nennstrom: 16 A
- Bauform: Up

| Art. Nr. | Hersteller | Schalterprogramm | Farbe | RB | RG | € p. Stk. |
|------------|------------|------------------|----------------|----|----|-----------|
| 6167336089 | Berker | Q.1/Q.3/Q.7 | polarweiß samt | BR | 01 | 10,20 |
| 6167336086 | Berker | Q.1/Q.3/Q.7 | anthrazit samt | BR | 03 | 12,90 |
| 6167336084 | Berker | Q.1/Q.3/Q.7 | alu samt | BR | 03 | 16,90 |

**Q.x Steckdose ohne Schutzkontakt, Schraubklemmen**

- 2-polig
- Schraubklemmen
- ohne Spreizkrallen
- Nennspannung: 250 V AC
- Nennstrom: 16 A
- Bauform: Up

| Art. Nr. | Hersteller | Schalterprogramm | Farbe | RB | RG | € p. Stk. |
|------------|------------|------------------|----------------|----|----|-----------|
| 6161036089 | Berker | Q.1/Q.3/Q.7 | polarweiß samt | BR | 01 | 7,30 |
| 6161036086 | Berker | Q.1/Q.3/Q.7 | anthrazit samt | BR | 03 | 10,11 |
| 6161036084 | Berker | Q.1/Q.3/Q.7 | alu samt | BR | 03 | 13,30 |

**Q.x Steckdose, Schuko-Stift, erh. Berührungsschutz, Steckklemmen**

- erhöhter Berührungsschutz
- 2-polig + Erde
- Steckklemmen
- Nennspannung: 250 V AC
- Nennstrom: 16 A
- Bauform: Up

| Art. Nr. | Hersteller | Schalterprogramm | Farbe | RB | RG | € p. Stk. |
|------------|------------|------------------|----------------|----|----|-----------|
| 6768766089 | Berker | Q.1/Q.3/Q.7 | polarweiß samt | BR | 01 | 11,70 |
| 6768766086 | Berker | Q.1/Q.3/Q.7 | anthrazit samt | BR | 03 | 12,80 |
| 6768766085 | Berker | Q.1/Q.3/Q.7 | schwarz samt | BR | 03 | 19,30 |
| 6768766084 | Berker | Q.1/Q.3/Q.7 | alu samt | BR | 03 | 16,90 |



Q.x Steckdose, Schuko-Stift, erh. Berührungsschutz, Schraubliftklemmen

- erhöhter Berührungsschutz
- 2-polig + Erde
- Schraubliftklemmen
- Nennspannung: 250 V AC
- Nennstrom: 16 A
- Bauform: Up

| Art. Nr. | Hersteller | Schalterprogramm | Farbe | RB | RG | € p. Stk. |
|------------|------------|------------------|----------------|----|----|-----------|
| 6765766089 | Berker | Q.1/Q.3/Q.7 | polarweiß samt | BR | 01 | 11,70 |
| 6765766086 | Berker | Q.1/Q.3/Q.7 | anthrazit samt | BR | 03 | 12,80 |
| 6765766085 | Berker | Q.1/Q.3/Q.7 | schwarz samt | BR | 03 | 19,30 |
| 6765766084 | Berker | Q.1/Q.3/Q.7 | alu samt | BR | 03 | 16,90 |



Q.x Steckdose, Schuko-Stift, LED, erh. Berührungsschutz, Schraubliftklemmen

- erhöhter Berührungsschutz
- 2-polig + Erde
- weißes LED-Orientierungslicht mit int. Helligkeitssensor
- Ausschaltelligkeit: ca. 4 lx
- Einschaltelligkeit: ca. 2 lx
- Schraubliftklemmen
- Nennspannung: 250 V AC
- Nennstrom: 16 A
- Bauform: Up

| Art. Nr. | Hersteller | Schalterprogramm | Farbe | RB | RG | € p. Stk. |
|------------|------------|------------------|----------------|----|----|-----------|
| 6765106089 | Berker | Q.1/Q.3/Q.7 | polarweiß samt | BR | 01 | 75,20 |
| 6765106086 | Berker | Q.1/Q.3/Q.7 | anthrazit samt | BR | 03 | 76,40 |
| 6765106085 | Berker | Q.1/Q.3/Q.7 | schwarz samt | BR | 03 | 115,39 |
| 6765106084 | Berker | Q.1/Q.3/Q.7 | alu samt | BR | 03 | 77,50 |



Q.x Steckdose, Schuko-Stift, Kontroll-LED, erh. Berührungsschutz, Schraubliftklemmen

- erhöhter Berührungsschutz
- 2-polig + Erde
- Schraubliftklemmen
- Nennspannung: 250 V AC
- Nennstrom: 16 A
- Bauform: Up

| Art. Nr. | Hersteller | Schalterprogramm | Farbe | RB | RG | € p. Stk. |
|------------|------------|------------------|----------------|----|----|-----------|
| 6765096089 | Berker | Q.1/Q.3/Q.7 | polarweiß samt | BR | 01 | 29,90 |
| 6765096086 | Berker | Q.1/Q.3/Q.7 | anthrazit samt | BR | 03 | 36,20 |
| 6765096084 | Berker | Q.1/Q.3/Q.7 | alu samt | BR | 03 | 40,80 |

**Q.x Steckdose, Schuko-Stift, Steckklemmen, erh. Berührungsschutz**

- erhöhter Berührungsschutz
- zufallender Klappdeckel
- Schutzart IP44 mit dem Dichtungsset möglich
- Aufdruck
- 2-polig + Erde
- Steckklemmen
- Nennspannung: 250 V AC
- Nennstrom: 16 A
- Bauform: Up

| Art. Nr. | Hersteller | Schalterprogramm | Farbe | RB | RG | € p. Stk. |
|------------|------------|------------------|----------------|----|----|-----------|
| 6768776089 | Berker | Q.1/Q.3/Q.7 | polarweiß samt | BR | 01 | 21,50 |
| 6768776086 | Berker | Q.1/Q.3/Q.7 | anthrazit samt | BR | 03 | 21,70 |
| 6768776084 | Berker | Q.1/Q.3/Q.7 | alu samt | BR | 03 | 26,50 |

**Q.x Steckdose, Schuko-Stift, Schraubliftklemmen, erh. Berührungsschutz**

- erhöhter Berührungsschutz
- zufallender Klappdeckel
- 2-polig + Erde
- Schraubliftklemmen
- Nennspannung: 250 V AC
- Nennstrom: 16 A
- Bauform: Up

| Art. Nr. | Hersteller | Schalterprogramm | Farbe | RB | RG | € p. Stk. |
|------------|------------|------------------|----------------|----|----|-----------|
| 6765836089 | Berker | Q.1/Q.3/Q.7 | polarweiß samt | BR | 01 | 22,34 |
| 6765836086 | Berker | Q.1/Q.3/Q.7 | anthrazit samt | BR | 03 | 21,70 |
| 6765836085 | Berker | Q.1/Q.3/Q.7 | schwarz samt | BR | 03 | 32,73 |

**Q.x Steckdose, Schuko-Stift, f. Spezialanw., erh. Berührungsschutz, Steckklemmen**

- erhöhter Berührungsschutz
- Einsatz farblich gekennzeichnet
- 2-polig + Erde
- Steckklemmen
- Nennspannung: 250 V AC
- Nennstrom: 16A
- Bauform: Up

| Art. Nr. | Hersteller | Schalterprogramm | Farbe | RB | RG | € p. Stk. |
|------------|------------|------------------|-------------|----|----|-----------|
| 6768766012 | Berker | Q.1/Q.3/Q.7 | rot | BR | 03 | 17,90 |
| 6768766013 | Berker | Q.1/Q.3/Q.7 | grün samt | BR | 03 | 17,90 |
| 6768766014 | Berker | Q.1/Q.3/Q.7 | orange samt | BR | 03 | 17,90 |



Q.x Steckdose, Schuko-Stift, f. Spezialanw., LED, erh. Berührungsschutz

- erhöhter Berührungsschutz
- Einsatz farblich gekennzeichnet
- 2-polig + Erde
- Schraubliftklemmen
- Nennspannung: 250 V AC
- Nennstrom: 16 A
- Bauform: Up

| Art. Nr. | Hersteller | Schalterprogramm | Farbe | RB | RG | € p. Stk. |
|------------|------------|------------------|-------------|----|----|-----------|
| 6765096015 | Berker | Q.1/Q.3/Q.7 | rot | BR | 03 | 36,20 |
| 6765096013 | Berker | Q.1/Q.3/Q.7 | grün samt | BR | 03 | 36,20 |
| 6765096014 | Berker | Q.1/Q.3/Q.7 | orange samt | BR | 03 | 36,20 |



IP44



Q.x Steckdose, Schuko-Stift, Klappd., Schraubliftklemmen, Schloss

- Klappdeckel
- Schutzart IP44 mit dem Dichtungsset möglich
- Schloss-, ungleiche Schließungen
- Ersatzschlüssel und andere Schließungen (max. 24) auf Anfrage
- 2-polig + Erde
- Schraubliftklemmen
- Nennspannung: 250 V AC
- Nennstrom: 16 A
- Bauform: Up

| Art. Nr. | Hersteller | Schalterprogramm | Farbe | RB | RG | € p. Stk. |
|------------|------------|------------------|----------------|----|----|-----------|
| 6765116089 | Berker | Q.1/Q.3/Q.7 | polarweiß samt | BR | 01 | 76,90 |
| 6765116086 | Berker | Q.1/Q.3/Q.7 | anthrazit samt | BR | 03 | 78,10 |
| 6765116084 | Berker | Q.1/Q.3/Q.7 | alu samt | BR | 03 | 82,30 |

Zubehör

| Art. Nr. | Bezeichnung |
|----------|---------------------------------|
| 10107200 | Dichtungsset für SSD/Zentralst. |



IP44

**Q.x Steckdose, Schuko-Stift, Klappd., Steckklemmen, Schloss**

- Klappdeckel
- Schutzart IP44 mit dem Dichtungsset möglich
- Schloss-, ungleiche Schließungen
- Ersatzschlüssel und andere Schließungen (max. 24) auf Anfrage
- Steckklemmen
- Nennspannung: 250 V AC
- Nennstrom: 16 A
- Bauform: Up

| Art. Nr. | Hersteller | Schalterprogramm | Farbe | RB | RG | € p. Stk. |
|------------|------------|------------------|----------------|----|----|-----------|
| 6768116089 | Berker | Q.1/Q.3/Q.7 | polarweiß samt | BR | 01 | 76,90 |
| 6768116086 | Berker | Q.1/Q.3/Q.7 | anthrazit samt | BR | 03 | 78,10 |
| 6768116084 | Berker | Q.1/Q.3/Q.7 | alu samt | BR | 03 | 82,30 |

Zubehör

| Art. Nr. | Bezeichnung |
|----------|---------------------------------|
| 10107200 | Dichtungsset für SSD/Zentralst. |

**Steckdose BRITISH Std., Schutzkontakt, abschaltbar, erh. Berührungs., Schraubkl.**

- erhöhter Berührungsschutz
- abschaltbar
- 2-polig + Erde
- für Schraubbefestigung
- Schraubklemmen
- ohne Spreizkrallen
- Nennspannung: 250 V AC
- Nennstrom: 13 A
- Bauform: Up

| Art. Nr. | Hersteller | Farbe | RB | RG | € p. Stk. |
|----------|------------|--------------------|----|----|-----------|
| 53420219 | Berker | polarweiß glänzend | BR | 01 | 41,30 |
| 53420216 | Berker | anthrazit matt | BR | 03 | 42,80 |

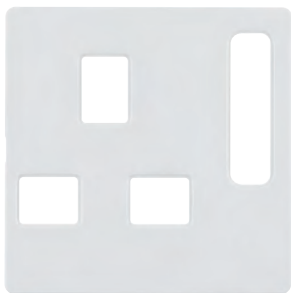

Q.x Zentralstück für Steckdosen BRITISH STANDARD

| Art. Nr. | Hersteller | Schalterprogramm | Farbe | RB | RG | € p. Stk. |
|------------|------------|------------------|----------------|----|----|-----------|
| 3313076089 | Berker | Q.1/Q.3/Q.7 | polarweiß samt | BR | 01 | 10,30 |
| 3313076086 | Berker | Q.1/Q.3/Q.7 | anthrazit samt | BR | 03 | 18,20 |
| 3313076084 | Berker | Q.1/Q.3/Q.7 | alu samt | BR | 03 | 37,00 |

Zubehör

| Art. Nr. | Bezeichnung |
|----------|---------------------------------------|
| 5342021x | SSD Einsatz m. Schutzkontakt Br. Std. |



Q.x NEMA 5-15 R USA/CANADA Steckdose, Schraubklemmen

- Nicht UL-zertifiziert
- ohne Spreizkrallen
- Schraubklemmen
- Nennspannung: 125 V AC
- Nennstrom: 15 A
- Bauform: Up

| Art. Nr. | Hersteller | Schalterprogramm | Farbe | RB | RG | € p. Stk. |
|----------|------------|------------------|----------------|----|----|-----------|
| 41666089 | Berker | Q.1/Q.3/Q.7 | polarweiß samt | BR | 01 | 50,20 |
| 41666086 | Berker | Q.1/Q.3/Q.7 | anthrazit samt | BR | 03 | 55,10 |
| 41666084 | Berker | Q.1/Q.3/Q.7 | alu samt | BR | 03 | 60,50 |



Q.x NEMA 5-20 R USA/CANADA Steckdose, Schraubklemmen

- Nicht UL-zertifiziert
- ohne Spreizkrallen
- Schraubklemmen
- Nennspannung: 125 V AC
- Nennstrom: 20 A
- Bauform: Up

| Art. Nr. | Hersteller | Schalterprogramm | Farbe | RB | RG | € p. Stk. |
|----------|------------|------------------|----------------|----|----|-----------|
| 41686089 | Berker | Q.1/Q.3/Q.7 | polarweiß samt | BR | 01 | 55,80 |
| 41686086 | Berker | Q.1/Q.3/Q.7 | anthrazit samt | BR | 03 | 60,60 |
| 41686084 | Berker | Q.1/Q.3/Q.7 | alu samt | BR | 03 | 66,10 |



IP44

**Q.x Wippe**

- für Wipptaster und Wippschalter 1fach
- Schutzart IP44 mit dem Dichtungsset möglich

| Art. Nr. | Hersteller | Schalterprogramm | Farbe | RB | RG | € p. Stk. |
|----------|------------|------------------|----------------|----|----|-----------|
| 16206089 | Berker | Q.1/Q.3/Q.7 | polarweiß samt | BR | 01 | 3,90 |
| 16206086 | Berker | Q.1/Q.3/Q.7 | anthrazit samt | BR | 03 | 4,55 |
| 16206085 | Berker | Q.1/Q.3/Q.7 | schwarz samt | BR | 03 | 6,82 |
| 16206084 | Berker | Q.1/Q.3/Q.7 | alu samt | BR | 03 | 7,80 |

Zubehör

| Art. Nr. | Bezeichnung |
|-------------------------------|----------------------------------|
| 3036xx, 3037, 5031xx | Schalter |
| 3035xx, 303808, 5035xx, 503xx | Taster |
| 10107100 | Dichtungsset für Schalter/Taster |



IP44

**Q.x Wippe mit Aufdruck Symbol Licht**

- für Wipptaster und Wippschalter
- Schutzart IP44 mit dem Dichtungsset möglich

| Art. Nr. | Hersteller | Schalterprogramm | Farbe | RB | RG | € p. Stk. |
|----------|------------|------------------|----------------|----|----|-----------|
| 16206049 | Berker | Q.1/Q.3/Q.7 | polarweiß samt | BR | 01 | 5,20 |
| 16206046 | Berker | Q.1/Q.3/Q.7 | anthrazit samt | BR | 03 | 6,00 |
| 16206044 | Berker | Q.1/Q.3/Q.7 | alu samt | BR | 03 | 9,00 |

Zubehör

| Art. Nr. | Bezeichnung |
|-------------------------------|----------------------------------|
| 3036xx, 3037, 5031xx | Schalter |
| 3035xx, 303808, 5035xx, 503xx | Taster |
| 10107100 | Dichtungsset für Schalter/Taster |

Schalterprogramme

Berker Q.1/Q.3/Q.7 - Abdeckungen für Schalter/Taster



Q.x Wippe mit Aufdruck Symbol Klingel

- für Wipptaster
- Schutzart IP44 mit dem Dichtungsset möglich

| Art. Nr. | Hersteller | Schalterprogramm | Farbe | RB | RG | € p. Stk. |
|----------|------------|------------------|----------------|----|----|-----------|
| 16206059 | Berker | Q.1/Q.3/Q.7 | polarweiß samt | BR | 01 | 5,20 |
| 16206056 | Berker | Q.1/Q.3/Q.7 | anthrazit samt | BR | 03 | 6,00 |
| 16206054 | Berker | Q.1/Q.3/Q.7 | alu samt | BR | 03 | 9,00 |

Zubehör

| Art. Nr. | Bezeichnung |
|-------------------------------|----------------------------------|
| 3035xx, 303808, 5035xx, 503xx | Taster |
| 10107100 | Dichtungsset für Schalter/Taster |



Q.x Wippe mit Aufdruck Symbol Türöffner

- für Wipptaster
- Schutzart IP44 mit dem Dichtungsset möglich

| Art. Nr. | Hersteller | Schalterprogramm | Farbe | RB | RG | € p. Stk. |
|----------|------------|------------------|----------------|----|----|-----------|
| 16206069 | Berker | Q.1/Q.3/Q.7 | polarweiß samt | BR | 01 | 5,20 |
| 16206066 | Berker | Q.1/Q.3/Q.7 | anthrazit samt | BR | 03 | 6,00 |
| 16206064 | Berker | Q.1/Q.3/Q.7 | alu samt | BR | 03 | 9,00 |

Zubehör

| Art. Nr. | Bezeichnung |
|-------------------------------|----------------------------------|
| 3035xx, 303808, 5035xx, 503xx | Taster |
| 10107100 | Dichtungsset für Schalter/Taster |



IP44

**Q.x Wippe, Beschriftungsfeld**

- Beschriftungsfeld
- Beschriftungsfeldhöhe für P-touch Band 6 mm ausgelegt
- für Wipptaster und Wippschalter 1fach
- Schutzart IP44 mit dem Dichtungsset möglich

| Art. Nr. | Hersteller | Schalterprogramm | Farbe | RB | RG | € p. Stk. |
|----------|------------|------------------|----------------|----|----|-----------|
| 16266089 | Berker | Q.1/Q.3/Q.7 | polarweiß samt | BR | 01 | 8,00 |
| 16266086 | Berker | Q.1/Q.3/Q.7 | anthrazit samt | BR | 03 | 8,40 |
| 16266085 | Berker | Q.1/Q.3/Q.7 | schwarz samt | BR | 03 | 12,17 |
| 16266084 | Berker | Q.1/Q.3/Q.7 | alu samt | BR | 03 | 11,40 |

Zubehör

| Art. Nr. | Bezeichnung |
|-------------------------------|----------------------------------|
| 3036xx, 3037, 5031xx | Schalter |
| 3035xx, 303808, 5035xx, 503xx | Taster |
| 10107100 | Dichtungsset für Schalter/Taster |



IP44

**Q.x Wippe, Linse, Beschriftungsfeld**

- Beschriftungsfeld
- Beschriftungsfeldhöhe für P-touch Band 6 mm ausgelegt
- für Wipptaster und Wippschalter 1fach
- für Beleuchtung und Kontrollschaltung
- Linse in orange und klar
- Beleuchtung durch Glimmaggregat möglich
- Schutzart IP44 mit dem Dichtungsset möglich

| Art. Nr. | Hersteller | Schalterprogramm | Farbe | RB | RG | € p. Stk. |
|----------|------------|------------------|----------------|----|----|-----------|
| 16286089 | Berker | Q.1/Q.3/Q.7 | polarweiß samt | BR | 01 | 9,20 |
| 16286086 | Berker | Q.1/Q.3/Q.7 | anthrazit samt | BR | 03 | 9,60 |
| 16286085 | Berker | Q.1/Q.3/Q.7 | schwarz samt | BR | 03 | 14,27 |
| 16286084 | Berker | Q.1/Q.3/Q.7 | alu samt | BR | 03 | 12,80 |

Zubehör

| Art. Nr. | Bezeichnung |
|-------------------------------|----------------------------------|
| 3036xx, 3037, 5031xx | Schalter |
| 3035xx, 303808, 5035xx, 503xx | Taster |
| 3035xx, 303808, 5035xx, 503xx | Beleuchtungsaggregate |
| 10107100 | Dichtungsset für Schalter/Taster |



IP44



Q.x Wippe, Linse

- für Wipptaster und Wippschalter 1fach
- für Beleuchtung und Kontrollschaltung
- Linse in orange und klar
- Beleuchtung durch Glimmaggregat möglich
- Schutzart IP44 mit dem Dichtungsset möglich

| Art. Nr. | Hersteller | Schalterprogramm | Farbe | RB | RG | € p. Stk. |
|----------|------------|------------------|----------------|----|----|-----------|
| 16216089 | Berker | Q.1/Q.3/Q.7 | polarweiß samt | BR | 01 | 5,20 |
| 16216086 | Berker | Q.1/Q.3/Q.7 | anthrazit samt | BR | 03 | 6,00 |
| 16216085 | Berker | Q.1/Q.3/Q.7 | schwarz samt | BR | 03 | 8,71 |
| 16216084 | Berker | Q.1/Q.3/Q.7 | alu samt | BR | 03 | 9,00 |

Zubehör

| Art. Nr. | Bezeichnung |
|--------------------------------|----------------------------------|
| 3036xx, 3037, 5031xx | Schalter |
| 3035xx, 303808, 5035xx, 503xx | Taster |
| 1675xx, 1676xx, 1687xx, 1686xx | Beleuchtungsaggregate |
| 10107100 | Dichtungsset für Schalter/Taster |



IP44



Q.x Wippe mit Aufdruck Symbol Klingel, Linse, Beschriftungsfeld

- Beschriftungsfeld
- Beschriftungsfeldhöhe für P-touch Band 6 mm ausgelegt
- für Wipptaster 1fach
- für Beleuchtung und Kontrollschaltung
- Linse in orange und klar
- Beleuchtung durch Glimmaggregat möglich
- Schutzart IP44 mit dem Dichtungsset möglich

| Art. Nr. | Hersteller | Schalterprogramm | Farbe | RB | RG | € p. Stk. |
|----------|------------|------------------|----------------|----|----|-----------|
| 16286079 | Berker | Q.1/Q.3/Q.7 | polarweiß samt | BR | 01 | 10,60 |
| 16286076 | Berker | Q.1/Q.3/Q.7 | anthrazit samt | BR | 03 | 11,20 |
| 16286074 | Berker | Q.1/Q.3/Q.7 | alu samt | BR | 03 | 12,80 |

Zubehör

| Art. Nr. | Bezeichnung |
|--------------------------------|----------------------------------|
| 3035xx, 303808, 5035xx, 503xx | Taster |
| 1675xx, 1676xx, 1687xx, 1686xx | Beleuchtungsaggregate |
| 10107100 | Dichtungsset für Schalter/Taster |



IP44

**Q.x Wippe mit Aufdruck Symbol Licht, Linse**

- für Beleuchtung und Kontrollschaltung
- Linse in orange und klar
- Beleuchtung durch Glimmaggregat möglich
- Schutzart IP44 mit dem Dichtungsset möglich

| Art. Nr. | Hersteller | Schalterprogramm | Farbe | RB | RG | € p. Stk. |
|----------|------------|------------------|----------------|----|----|-----------|
| 16216079 | Berker | Q.1/Q.3/Q.7 | polarweiß samt | BR | 01 | 6,80 |
| 16216076 | Berker | Q.1/Q.3/Q.7 | anthrazit samt | BR | 03 | 7,40 |
| 16216074 | Berker | Q.1/Q.3/Q.7 | alu samt | BR | 03 | 10,50 |

Zubehör

| Art. Nr. | Bezeichnung |
|--------------------------------|----------------------------------|
| 3036xx, 3037, 5031xx | Schalter |
| 3035xx, 303808, 5035xx, 503xx | Taster |
| 1675xx, 1676xx, 1687xx, 1686xx | Beleuchtungsaggregate |
| 10107100 | Dichtungsset für Schalter/Taster |



IP44

**Q.x Wippe, Linse, großes Beschriftungsfeld**

- großes Beschriftungsfeld
- Beschriftungsfeld: ≈ 50,8 x 25,5 mm (B x H)
- für Wipptaster und Wippschalter 1fach
- für Beleuchtung und Kontrollschaltung
- Linse in orange und klar
- Beleuchtung durch Glimmaggregat möglich
- Schutzart IP44 mit dem Dichtungsset möglich

| Art. Nr. | Hersteller | Schalterprogramm | Farbe | RB | RG | € p. Stk. |
|----------|------------|------------------|----------------|----|----|-----------|
| 16966089 | Berker | Q.1/Q.3/Q.7 | polarweiß samt | BR | 01 | 9,20 |
| 16966086 | Berker | Q.1/Q.3/Q.7 | anthrazit samt | BR | 03 | 9,60 |
| 16966084 | Berker | Q.1/Q.3/Q.7 | alu samt | BR | 03 | 12,80 |

Zubehör

| Art. Nr. | Bezeichnung |
|--------------------------------|----------------------------------|
| 3036xx, 3037, 5031xx | Schalter |
| 3035xx, 303808, 5035xx, 503xx | Taster |
| 1675xx, 1676xx, 1687xx, 1686xx | Beleuchtungsaggregate |
| 10107100 | Dichtungsset für Schalter/Taster |



Q.x Wippe mit Aufdruck Symbol Klingel, Linse, großes Beschriftungsfeld

- großes Beschriftungsfeld
- Beschriftungsfeld: ≈ 50,8 x 25,5 mm (B x H)
- für Wipptaster 1fach
- für Beleuchtung und Kontrollschaltung
- Linse in orange und klar
- Beleuchtung durch Glimmaggregat möglich
- Schutzart IP44 mit dem Dichtungsset möglich

| Art. Nr. | Hersteller | Schalterprogramm | Farbe | RB | RG | € p. Stk. |
|----------|------------|------------------|----------------|----|----|-----------|
| 16966079 | Berker | Q.1/Q.3/Q.7 | polarweiß samt | BR | 01 | 10,60 |
| 16966076 | Berker | Q.1/Q.3/Q.7 | anthrazit samt | BR | 03 | 10,60 |
| 16966074 | Berker | Q.1/Q.3/Q.7 | alu samt | BR | 03 | 12,80 |

Zubehör

| Art. Nr. | Bezeichnung |
|--------------------------------|----------------------------------|
| 3035xx, 303808, 5035xx, 503xx | Taster |
| 1675xx, 1676xx, 1687xx, 1686xx | Beleuchtungsaggregate |
| 10107100 | Dichtungsset für Schalter/Taster |



Q.x Wippe mit Aufdruck "0"

- passend für mehrpolige Wippschalter
- Schutzart IP44 mit dem Dichtungsset möglich

| Art. Nr. | Hersteller | Schalterprogramm | Farbe | RB | RG | € p. Stk. |
|----------|------------|------------------|----------------|----|----|-----------|
| 16226089 | Berker | Q.1/Q.3/Q.7 | polarweiß samt | BR | 01 | 5,20 |
| 16226086 | Berker | Q.1/Q.3/Q.7 | anthrazit samt | BR | 03 | 6,00 |
| 16226084 | Berker | Q.1/Q.3/Q.7 | alu samt | BR | 03 | 9,00 |

Zubehör

| Art. Nr. | Bezeichnung |
|------------------------|----------------------------------|
| 3032, 303212xx, 303303 | Schalter |
| 10107100 | Dichtungsset für Schalter/Taster |



IP44

**Q.x Wippe mit Aufdruck "0", Linse**

- passend für mehrpolige Wippschalter
- für Beleuchtung und Kontrollschaltung
- Linse in orange und klar
- Beleuchtung durch Glimmaggregat möglich
- Schutzart IP44 mit dem Dichtungsset möglich

| Art. Nr. | Hersteller | Schalterprogramm | Farbe | RB | RG | € p. Stk. |
|----------|------------|------------------|----------------|----|----|-----------|
| 16246089 | Berker | Q.1/Q.3/Q.7 | polarweiß samt | BR | 01 | 6,80 |
| 16246086 | Berker | Q.1/Q.3/Q.7 | anthrazit samt | BR | 03 | 7,30 |
| 16246084 | Berker | Q.1/Q.3/Q.7 | alu samt | BR | 03 | 10,50 |

Zubehör

| Art. Nr. | Bezeichnung |
|------------------------|----------------------------------|
| 3032, 303212xx, 303303 | Schalter |
| 160002 | Beleuchtungsaggregate |
| 10107100 | Dichtungsset für Schalter/Taster |

**Q.x Serienwippe**

- für Wippschalter
- für Wipptaster und Gruppen-Wipptaster

| Art. Nr. | Hersteller | Schalterprogramm | Farbe | RB | RG | € p. Stk. |
|----------|------------|------------------|----------------|----|----|-----------|
| 16236089 | Berker | Q.1/Q.3/Q.7 | polarweiß samt | BR | 01 | 7,40 |
| 16236086 | Berker | Q.1/Q.3/Q.7 | anthrazit samt | BR | 03 | 8,00 |
| 16236085 | Berker | Q.1/Q.3/Q.7 | schwarz samt | BR | 03 | 11,75 |
| 16236084 | Berker | Q.1/Q.3/Q.7 | alu samt | BR | 03 | 11,00 |

Zubehör

| Art. Nr. | Bezeichnung |
|-------------------------------|--------------------------|
| 3035xx, 303808, 5035xx, 503xx | Taster |
| 503404 | Gruppen-Serientaster |
| 503808 | Serientaster, 2 Wechsler |
| 503808xx | Serientaster/Schalter |



Q.x Serienwippe, Linse

- für Wippschalter
- für Wipptaster und Gruppen-Wipptaster
- für Beleuchtung und Kontrollschaltung
- Linse in orange und klar
- Beleuchtung durch Glühmagnaggregat möglich

| Art. Nr. | Hersteller | Schalterprogramm | Farbe | RB | RG | € p. Stk. |
|----------|------------|------------------|----------------|----|----|-----------|
| 16276089 | Berker | Q.1/Q.3/Q.7 | polarweiß samt | BR | 01 | 10,30 |
| 16276086 | Berker | Q.1/Q.3/Q.7 | anthrazit samt | BR | 03 | 10,70 |
| 16276085 | Berker | Q.1/Q.3/Q.7 | schwarz samt | BR | 03 | 15,00 |
| 16276084 | Berker | Q.1/Q.3/Q.7 | alu samt | BR | 03 | 13,70 |

Zubehör

| Art. Nr. | Bezeichnung |
|--------------------------------|--------------------------|
| 3035xx, 303808, 5035xx, 503xx | Taster |
| 503404 | Gruppen-Serientaster |
| 503808 | Serientaster, 2 Wechsler |
| 503808xx | Serientaster/Schalter |
| 1675xx, 1676xx, 1687xx, 1686xx | Beleuchtungsaggregate |



Q.x Zentralstück für Zugschalter/-taster

- für Zugtaster und Zugschalter

| Art. Nr. | Hersteller | Schalterprogramm | Farbe | RB | RG | € p. Stk. |
|----------|------------|------------------|----------------|----|----|-----------|
| 11466089 | Berker | Q.1/Q.3/Q.7 | polarweiß samt | BR | 01 | 6,50 |
| 11466086 | Berker | Q.1/Q.3/Q.7 | anthrazit samt | BR | 03 | 9,30 |
| 11466084 | Berker | Q.1/Q.3/Q.7 | alu samt | BR | 03 | 13,10 |

Zubehör

| Art. Nr. | Bezeichnung |
|--------------|---------------------|
| 3966, 395619 | Zugschalter/-taster |



IP44

**Q.x Zentralstück für Schlüsselschalter/-taster**

- für Schlüsselschalter 1fach und 2fach
- für DIN Halbzylinder
- Schutzart IP44 mit dem Dichtungsset möglich

| Art. Nr. | Hersteller | Schalterprogramm | Farbe | RB | RG | € p. Stk. |
|----------|------------|------------------|----------------|----|----|-----------|
| 15076089 | Berker | Q.1/Q.3/Q.7 | polarweiß samt | BR | 04 | 9,70 |
| 15076086 | Berker | Q.1/Q.3/Q.7 | anthrazit samt | BR | 04 | 13,10 |
| 15076084 | Berker | Q.1/Q.3/Q.7 | alu samt | BR | 04 | 18,20 |

Zubehör

| Art. Nr. | Bezeichnung |
|------------------------|---|
| 382610, 383620, 385620 | Schlüsselschalter/-taster |
| 1818xx | Schließzylinder |
| 10107000 | Dichtungsset für Schlüsselschalter/-taste |



IP44

**Q.x Zentralstück für Drehdimmer**

- Regulierknopf für Drehdimmer
- für 1-10 V Drehdimmer
- Schutzart IP44 mit dem Dichtungsset möglich

| Art. Nr. | Hersteller | Schalterprogramm | Farbe | RB | RG | € p. Stk. |
|----------|------------|------------------|----------------|----|----|-----------|
| 11376089 | Berker | Q.1/Q.3/Q.7 | polarweiß samt | BR | 04 | 6,90 |
| 11376086 | Berker | Q.1/Q.3/Q.7 | anthrazit samt | BR | 04 | 13,50 |
| 11376085 | Berker | Q.1/Q.3/Q.7 | schwarz samt | BR | 04 | 21,50 |
| 11376084 | Berker | Q.1/Q.3/Q.7 | alu samt | BR | 04 | 16,20 |

Zubehör

| Art. Nr. | Bezeichnung |
|------------|----------------------------------|
| 28xx, 29xx | Drehdimmer/Drehpotenziometer |
| 10107100 | Dichtungsset für Schalter/Taster |

Schalterprogramme

Berker Q.1/Q.3/Q.7 - Abdeckungen für Schalter/Taster



Q.x Wippe 3fach

- für Ausschalter 3fach

| Art. Nr. | Hersteller | Schalterprogramm | Farbe | RB | RG | € p. Stk. |
|----------|------------|------------------|----------------|----|----|-----------|
| 16656089 | Berker | Q.1/Q.3/Q.7 | polarweiß samt | BR | 01 | 10,70 |
| 16656086 | Berker | Q.1/Q.3/Q.7 | anthrazit samt | BR | 03 | 13,67 |
| 16656084 | Berker | Q.1/Q.3/Q.7 | alu samt | BR | 03 | 16,03 |

Zubehör

| Art. Nr. | Bezeichnung |
|----------|------------------------|
| 633023 | Wippschalter 3fach Aus |

Berker Q.1/Q.3/Q.7 - Abdeckung für Jalousieschalter/-taster



IP44

**Q.x Wippe mit Aufdruck Symbol Pfeile**

- für Gruppen-Serientaster
- Klemmbefestigung
- Schutzart IP44 mit dem Dichtungsset möglich

| Art. Nr. | Hersteller | Schalterprogramm | Farbe | RB | RG | € p. Stk. |
|----------|------------|------------------|----------------|----|----|-----------|
| 16206079 | Berker | Q.1/Q.3/Q.7 | polarweiß samt | BR | 01 | 5,20 |
| 16206076 | Berker | Q.1/Q.3/Q.7 | anthrazit samt | BR | 03 | 6,00 |
| 16206074 | Berker | Q.1/Q.3/Q.7 | alu samt | BR | 03 | 9,00 |

Zubehör

| Art. Nr. | Bezeichnung |
|----------------|----------------------------------|
| 303520, 503520 | Jal.-Wippschalter/Taster |
| 10107100 | Dichtungsset für Schalter/Taster |

**Q.x Wippe 2fach mit Pfeil je Wippe**

- für Jalousie-Serienschalter/-taster
- Klemmbefestigung
- mit Aufdruck

| Art. Nr. | Hersteller | Schalterprogramm | Farbe | RB | RG | € p. Stk. |
|----------|------------|------------------|----------------|----|----|-----------|
| 16256089 | Berker | Q.1/Q.3/Q.7 | polarweiß samt | BR | 01 | 10,30 |
| 16256086 | Berker | Q.1/Q.3/Q.7 | anthrazit samt | BR | 03 | 10,70 |
| 16256085 | Berker | Q.1/Q.3/Q.7 | schwarz samt | BR | 03 | 15,74 |
| 16256084 | Berker | Q.1/Q.3/Q.7 | alu samt | BR | 03 | 13,70 |

Zubehör

| Art. Nr. | Bezeichnung |
|----------------|--------------------------|
| 303520, 503520 | Jal.-Wippschalter/Taster |

Schalterprogramme

Berker Q.1/Q.3/Q.7 - Abdeckung für Jalousieschalter/-taster



Q.x Wippe 2fach mit Pfeilen je Wippe

- mit Aufdruck
- für Jalousie-Serienschalter/-taster
- Klemmbefestigung

| Art. Nr. | Hersteller | Schalterprogramm | Farbe | RB | RG | € p. Stk. |
|----------|------------|------------------|----------------|----|----|-----------|
| 16446089 | Berker | Q.1/Q.3/Q.7 | polarweiß samt | BR | 01 | 10,30 |
| 16446086 | Berker | Q.1/Q.3/Q.7 | anthrazit samt | BR | 03 | 10,70 |
| 16446085 | Berker | Q.1/Q.3/Q.7 | schwarz samt | BR | 03 | 15,74 |
| 16446084 | Berker | Q.1/Q.3/Q.7 | alu samt | BR | 03 | 13,70 |

Zubehör

| Art. Nr. | Bezeichnung |
|----------|----------------------|
| 503404 | Gruppen-Serientaster |



Q.x Zentralstück mit Drehknopf für Jalousie-Drehschalter

- passend zu Jalousie-Drehschalter 1-polig und 2-polig
- Schutzart IP44 mit dem Dichtungsset möglich

| Art. Nr. | Hersteller | Farbe | Schalterprogramm | RB | RG | € p. Stk. |
|------------|------------|----------------|------------------|----|----|-----------|
| 1080608900 | Berker | polarweiß samt | Q.1/Q.3/Q.7 | BR | 01 | 8,20 |
| 1080608600 | Berker | anthrazit samt | Q.1/Q.3/Q.7 | BR | 03 | 12,70 |
| 1080608500 | Berker | schwarz samt | Q.1/Q.3/Q.7 | BR | 03 | 18,67 |
| 1080608400 | Berker | alu samt | Q.1/Q.3/Q.7 | BR | 03 | 18,20 |

Zubehör

| Art. Nr. | Bezeichnung |
|----------------|---------------------------------|
| 384103, 384203 | Jal.-Drehschalter |
| 10107200 | Dichtungsset für SSD/Zentralst. |

**Q.x Zentralstück mit Schloss für Jalousieschalter, 0-Stellung abziehbar**

- passend zu Jalousie-Dreheschalter 1-polig und 2-polig Tastfunktion
- Schloss und Tast-Rast-Funktion
- Schlüssel in 0-Stellung abziehbar
- mit Aufdruck
- Schraubbefestigung

| Art. Nr. | Hersteller | Schalterprogramm | Farbe | RB | RG | € p. Stk. |
|------------|------------|------------------|----------------|----|----|-----------|
| 1081608900 | Berker | Q.1/Q.3/Q.7 | polarweiß samt | BR | 01 | 63,10 |
| 1081608600 | Berker | Q.1/Q.3/Q.7 | anthrazit samt | BR | 03 | 65,70 |
| 1081608400 | Berker | Q.1/Q.3/Q.7 | alu samt | BR | 03 | 71,20 |

Zubehör

| Art. Nr. | Bezeichnung |
|----------------|--|
| 385103, 385203 | Jal.-Schalter f. Zentralst. m. Schloss |

**Q.x Zentralstück mit Schloss für Jalousieschalter, 3-Stellungen abziehbar**

- passend zu Jalousie-Dreheschalter 1-polig und 2-polig Tastfunktion
- Schloss und Tast-Rast-Funktion
- Schlüssel in 3 Stellungen abziehbar
- mit Aufdruck

| Art. Nr. | Hersteller | Schalterprogramm | Farbe | RB | RG | € p. Stk. |
|------------|------------|------------------|----------------|----|----|-----------|
| 1082608900 | Berker | Q.1/Q.3/Q.7 | polarweiß samt | BR | 01 | 63,10 |
| 1082608600 | Berker | Q.1/Q.3/Q.7 | anthrazit samt | BR | 03 | 65,70 |
| 1082608400 | Berker | Q.1/Q.3/Q.7 | alu samt | BR | 03 | 71,20 |

Zubehör

| Art. Nr. | Bezeichnung |
|----------------|--|
| 385103, 385203 | Jal.-Schalter f. Zentralst. m. Schloss |



Q.x Zentralstück mit Schloss für Jalousieschalter, 0-Stellung abziehbar

- passend zu Jalousie-Drehschalter 1-polig und 2-polig Tastfunktion
- Schloss und Tast-Rast-Funktion
- Schlüssel in 0-Stellung abziehbar
- mit Aufdruck
- Schraubbefestigung

| Art. Nr. | Hersteller | Schalterprogramm | Farbe | RB | RG | € p. Stk. |
|------------|------------|------------------|----------------|----|----|-----------|
| 1083608900 | Berker | Q.1/Q.3/Q.7 | polarweiß samt | BR | 01 | 63,10 |
| 1083608600 | Berker | Q.1/Q.3/Q.7 | anthrazit samt | BR | 03 | 65,70 |
| 1083608400 | Berker | Q.1/Q.3/Q.7 | alu samt | BR | 03 | 71,20 |

Zubehör

| Art. Nr. | Bezeichnung |
|----------------|--|
| 385103, 385203 | Jal.-Schalter f. Zentralst. m. Schloss |



Q.x Zentralstück für Jalousie-Schlüsselschalter/Schlüsseltaster

- für Jalousieschalter 1fach und 2fach
- für DIN Halbzylinder
- Schutzart IP44 mit dem Dichtungsset möglich

| Art. Nr. | Hersteller | Schalterprogramm | Farbe | RB | RG | € p. Stk. |
|----------|------------|------------------|----------------|----|----|-----------|
| 15066089 | Berker | Q.1/Q.3/Q.7 | polarweiß samt | BR | 04 | 9,70 |
| 15066086 | Berker | Q.1/Q.3/Q.7 | anthrazit samt | BR | 04 | 13,10 |
| 15066084 | Berker | Q.1/Q.3/Q.7 | alu samt | BR | 04 | 18,20 |

Zubehör

| Art. Nr. | Bezeichnung |
|------------------------|---|
| 382120, 382210 | Jal.-Schlüssel-Schalter |
| 382610, 383620, 385620 | Schlüsselschalter/-taster |
| 1818xx | Schließzylinder |
| 10107000 | Dichtungsset für Schlüsselschalter/-taste |

**Q.x Temperaturregler, Schließer, mit Zentralstück**

- für Heiz- oder Kühlbetrieb
- für Raum- und Fußbodenheizungen
- selbstlernende Heizkurve
- Schalt-Temperaturdifferenz: $\approx 0,5$ K
- Einstellbereich Fußbodentemperatur: 10 – 40 °C
- Einstellbereich Raumtemperatur: 5 – 30 °C
- Nennspannung: 250 V AC
- Schaltstrom: 10 mA – 10 (4) A
- Bauform: Up

| Art. Nr. | Hersteller | Schalterprogramm | Farbe | RB | RG | € p. Stk. |
|----------|------------|------------------|----------------|----|----|-----------|
| 20446089 | Berker | Q.1/Q.3/Q.7 | polarweiß samt | BR | 04 | 298,80 |
| 20446086 | Berker | Q.1/Q.3/Q.7 | anthrazit samt | BR | 04 | 304,80 |
| 20446084 | Berker | Q.1/Q.3/Q.7 | alu samt | BR | 04 | 306,00 |

Zubehör

| Art. Nr. | Bezeichnung |
|----------|------------------|
| 161 | Temperaturfühler |

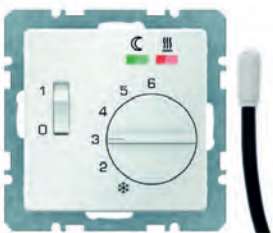
**Q.x Temperaturregler, Schließer, mit Zentralstück für Fußbodenheizung**

- Wippschalter
- externer Temperaturfühler
- LED für Heizen und LED für Nachtabsenkung
- Schalt-Temperaturdifferenz: $\approx 0,5$ K
- Nennspannung: 250 V AC
- Schaltstrom: 10 A
- Bauform: Up

| Art. Nr. | Hersteller | Schalterprogramm | Farbe | RB | RG | € p. Stk. |
|----------|------------|------------------|----------------|----|----|-----------|
| 20346089 | Berker | Q.1/Q.3/Q.7 | polarweiß samt | BR | 04 | 214,20 |
| 20346086 | Berker | Q.1/Q.3/Q.7 | anthrazit samt | BR | 04 | 218,70 |
| 20346084 | Berker | Q.1/Q.3/Q.7 | alu samt | BR | 04 | 221,70 |

Zubehör

| Art. Nr. | Bezeichnung |
|----------|------------------|
| 161 | Temperaturfühler |



Q.x Temperaturregler, Wechsler, mit Schalter Heizen/Kühlen

- Schaltstrom: 10 A
- Schaltstrom Heizen: 2 A
- Schaltstrom Kühlen: 5 A
- für Anlagen mit Wärmepumpe, Heiz- oder Kühlbetrieb
- mit thermischer Rückführung
- Schalt-Temperaturdifferenz: $\approx 0,5$ K
- Bauform: Up

| Art. Nr. | Hersteller | Schalterprogramm | Farbe | RB | RG | € p. Stk. |
|----------|------------|------------------|----------------|----|----|-----------|
| 20296089 | Berker | Q.1/Q.3/Q.7 | polarweiß samt | BR | 04 | 109,50 |
| 20296086 | Berker | Q.1/Q.3/Q.7 | anthrazit samt | BR | 04 | 114,10 |
| 20296085 | Berker | Q.1/Q.3/Q.7 | schwarz samt | BR | 04 | 135,85 |
| 20296084 | Berker | Q.1/Q.3/Q.7 | alu samt | BR | 04 | 117,10 |

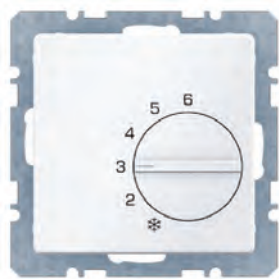

Q.x Temperaturregler, Wechsler, mit Zentralstück

- für Heiz- oder Kühlbetrieb
- Regulierknopf mit Temperaturbereichsbegrenzung
- mit thermischer Rückführung
- ohne Spreizkrallen
- Steckklemmen
- Nennspannung: 250 V AC
- Schalt-Temperaturdifferenz: $\approx 0,5$ K
- Schaltstrom Heizen: 10 A
- Schaltstrom Heizen bei $\cos \varphi = 0,6$: 4 A
- Schaltstrom Kühlen: 5 A
- Schaltstrom Kühlen bei $\cos \varphi = 0,6$: 2 A
- Bauform: Up

| Art. Nr. | Hersteller | Schalterprogramm | Farbe | RB | RG | € p. Stk. |
|----------|------------|------------------|----------------|----|----|-----------|
| 20266089 | Berker | Q.1/Q.3/Q.7 | polarweiß samt | BR | 04 | 104,60 |
| 20266086 | Berker | Q.1/Q.3/Q.7 | anthrazit samt | BR | 04 | 109,20 |
| 20266084 | Berker | Q.1/Q.3/Q.7 | alu samt | BR | 04 | 112,30 |



Q.x Temperaturregler, Öffner, mit Zentralstück und Wippschalter

- mit Ein-/Ausschalter und Kontroll-LED für Ein
- Regulierknopf mit Temperaturbereichsbegrenzung
- mit thermischer Rückführung
- Temperatur: 5 – 30 °C
- Schalt-Temperaturdifferenz: $\approx 0,5$ K
- Nachtabsenkung: ≈ 4 K
- Nennspannung: 250 V AC
- Schaltstrom: 10 A
- Bauform: Up

| Art. Nr. | Hersteller | Schalterprogramm | Farbe | RB | RG | € p. Stk. |
|----------|------------|------------------|----------------|----|----|-----------|
| 20306089 | Berker | Q.1/Q.3/Q.7 | polarweiß samt | BR | 04 | 103,00 |
| 20306086 | Berker | Q.1/Q.3/Q.7 | anthrazit samt | BR | 04 | 107,60 |
| 20306085 | Berker | Q.1/Q.3/Q.7 | schwarz samt | BR | 04 | 128,08 |
| 20306084 | Berker | Q.1/Q.3/Q.7 | alu samt | BR | 04 | 110,70 |

**Q.x Temperaturregler mit Zentralstück, 24 V AC/DC**

- mit Ein-/Ausschalter und Kontroll-LED für Ein
- Regulierknopf mit Temperaturbereichsbegrenzung
- mit thermischer Rückführung
- Temperatur: 5 – 30 °C
- Schalt-Temperaturdifferenz: ≈ 0,5 K
- Nachabsenkung: ≈ 4 K
- Nennspannung: 24 V AC / 24 V DC
- Schaltstrom: 10 A AC / 4 A DC
- Bauform: Up

| Art. Nr. | Hersteller | Schalterprogramm | Farbe | RB | RG | € p. Stk. |
|----------|------------|------------------|----------------|----|----|-----------|
| 20316089 | Berker | Q.1/Q.3/Q.7 | polarweiß samt | BR | 04 | 115,40 |
| 20316086 | Berker | Q.1/Q.3/Q.7 | anthrazit samt | BR | 04 | 119,90 |
| 20316084 | Berker | Q.1/Q.3/Q.7 | alu samt | BR | 04 | 122,70 |

**Zentralplatte für Sensor-Einsatz**

- für z. B. Temperaturfühler PT100
- mit Schlitzen zur Luftzirkulation
- benötigt Zwischenring für Zentralplatte
- Klemmbefestigung

| Art. Nr. | Hersteller | Farbe | RB | RG | € p. Stk. |
|----------|------------|---------------------|----|----|-----------|
| 75940402 | Berker | weiß glänzend | BR | 04 | 5,40 |
| 75940409 | Berker | polarweiß glänzend | BR | 04 | 5,40 |
| 75940489 | Berker | polarweiß matt/samt | BR | 04 | 5,40 |
| 75940485 | Berker | anthrazit matt | BR | 04 | 13,90 |
| 75940483 | Berker | alu matt, lackiert | BR | 04 | 16,80 |

Zubehör

| Art. Nr. | Bezeichnung |
|----------------|--------------------------------|
| 75941001 | Sensoreinsatz für Temp.-fühler |
| 1109xx, 1108xx | Zwischenring für Zentralplatte |



Q.x Wippe mit Aufdruck Heizung

- passend für Wippschalter 1fach
- orange Linse
- Schutzart IP44 mit dem Dichtungsset möglich

| Art. Nr. | Hersteller | Schalterprogramm | Farbe | RB | RG | € p. Stk. |
|----------|------------|------------------|----------------|----|----|-----------|
| 16216009 | Berker | Q.1/Q.3/Q.7 | polarweiß samt | BR | 01 | 6,80 |

Zubehör

| Art. Nr. | Bezeichnung |
|----------------------|----------------------------------|
| 3036xx, 3037, 5031xx | Schalter |
| 10107100 | Dichtungsset für Schalter/Taster |

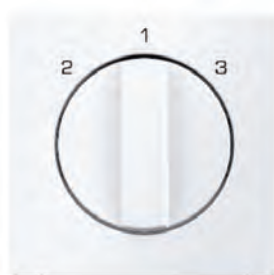

Q.x Zentralstück mit Drehkopf für 3-Stufenschalter

- ohne 0-Stellung
- mit Aufdruck 2-1-3
- Schutzart IP44 mit dem Dichtungsset möglich

| Art. Nr. | Hersteller | Schalterprogramm | Farbe | RB | RG | € p. Stk. |
|------------|------------|------------------|----------------|----|----|-----------|
| 1084608900 | Berker | Q.1/Q.3/Q.7 | polarweiß samt | BR | 01 | 8,20 |
| 1084608600 | Berker | Q.1/Q.3/Q.7 | anthrazit samt | BR | 03 | 12,70 |
| 1084608400 | Berker | Q.1/Q.3/Q.7 | alu samt | BR | 03 | 18,20 |

Zubehör

| Art. Nr. | Bezeichnung |
|----------|---------------------------------|
| 3861xx | 3-Stufenschalter |
| 10107200 | Dichtungsset für SSD/Zentralst. |



IP44

**Q.x Zentralstück mit Drehkopf für 3-Stufenschalter**

- mit 0-Stellung
- Aufdruck 0-1-2-3
- Schutzart IP44 mit dem Dichtungsset möglich

| Art. Nr. | Hersteller | Schalterprogramm | Farbe | RB | RG | € p. Stk. |
|------------|------------|------------------|----------------|----|----|-----------|
| 1096608900 | Berker | Q.1/Q.3/Q.7 | polarweiß samt | BR | 01 | 8,20 |
| 1096608600 | Berker | Q.1/Q.3/Q.7 | anthrazit samt | BR | 03 | 12,70 |
| 1096608400 | Berker | Q.1/Q.3/Q.7 | alu samt | BR | 03 | 18,20 |

Zubehör

| Art. Nr. | Bezeichnung |
|----------|---------------------------------|
| 3861xx | 3-Stufenschalter |
| 10107200 | Dichtungsset für SSD/Zentralst. |



Q.x Taste für Schalter/Dimmer 1fach

- Taste für Berker.Net Einsatz
- mit Zweiflächenbedienung
- Einschaltelligkeit bei Verwendung auf Dimmeinsatz netzausfallsicher speicherbar
- mit Demontageschutz
- Betriebsspannung über Berker.Net Einsatz

| Art. Nr. | Hersteller | Schalterprogramm | Farbe | RB | RG | € p. Stk. |
|----------|------------|------------------|----------------|----|----|-----------|
| 85141129 | Berker | Q.1/Q.3/Q.7 | polarweiß samt | BR | 04 | 18,70 |
| 85141126 | Berker | Q.1/Q.3/Q.7 | anthrazit samt | BR | 04 | 19,80 |
| 85141125 | Berker | Q.1/Q.3/Q.7 | schwarz samt | BR | 04 | 30,84 |
| 85141124 | Berker | Q.1/Q.3/Q.7 | alu samt | BR | 04 | 24,60 |

Zubehör

| Art. Nr. | Bezeichnung |
|----------|----------------------------|
| 85121100 | Schalt-Einsatz 1fach |
| 85121200 | Relais-Einsatz |
| 85421100 | Tastdimmer (R, L) |
| 85421200 | Universal-Tastdimmer 1fach |
| 85421700 | DALI/DSI Steuereinsatz |



Q.x Taste für Schalter/Dimmer 2fach

- Taste für Berker.Net Einsatz
- mit Zweiflächenbedienung
- Einschaltelligkeit bei Verwendung auf Dimmeinsatz netzausfallsicher speicherbar
- mit Demontageschutz
- Betriebsspannung über Berker.Net Einsatz

| Art. Nr. | Hersteller | Schalterprogramm | Farbe | RB | RG | € p. Stk. |
|----------|------------|------------------|----------------|----|----|-----------|
| 85142129 | Berker | Q.1/Q.3/Q.7 | polarweiß samt | BR | 04 | 26,20 |
| 85142126 | Berker | Q.1/Q.3/Q.7 | anthrazit samt | BR | 04 | 27,90 |
| 85142125 | Berker | Q.1/Q.3/Q.7 | schwarz samt | BR | 04 | 44,27 |
| 85142124 | Berker | Q.1/Q.3/Q.7 | alu samt | BR | 04 | 35,00 |

Zubehör

| Art. Nr. | Bezeichnung |
|----------|----------------------------|
| 85122200 | Schalt-Einsatz 2fach |
| 85422100 | Universal-Tastdimmer 2fach |

**Q.x IR Bewegungsmelder**

- Erfassungsbereich 1,1 m: 12 x 16 m rechteckig
- Erfassungsbereich 2,2 m: 8 x 12 m rechteckig
- mit Taste für EIN/AUS/Automatik
- Taste für Sonderfunktionen (Party, Teach-In, Sperre, Anwesenheitssimulation, Lasteinstellung)
- mit Tastensperre
- mit Betriebs- und Status-LED rot/grün/orange
- Teach-Funktion für die Ansprechbarkeit über Taste
- LED-Aufsatz-/Einsatz-Kompatibilitätsanzeige

| Art. Nr. | Hersteller | Schalterprogramm | Farbe | Montagehöhe [m] | RB | RG | € p. Stk. |
|----------|------------|------------------|----------------|-----------------|----|----|-----------|
| 85341129 | Berker | Q.1/Q.3/Q.7 | polarweiß samt | 1,1 | BR | 04 | 93,70 |
| 85341126 | Berker | Q.1/Q.3/Q.7 | anthrazit samt | 1,1 | BR | 04 | 99,10 |
| 85341125 | Berker | Q.1/Q.3/Q.7 | schwarz samt | 1,1 | BR | 04 | 137,21 |
| 85341124 | Berker | Q.1/Q.3/Q.7 | alu samt | 1,1 | BR | 04 | 103,80 |
| 85342129 | Berker | Q.1/Q.3/Q.7 | polarweiß samt | 2,2 | BR | 04 | 93,70 |
| 85342126 | Berker | Q.1/Q.3/Q.7 | anthrazit samt | 2,2 | BR | 04 | 99,10 |
| 85342125 | Berker | Q.1/Q.3/Q.7 | schwarz samt | 2,2 | BR | 04 | 137,21 |
| 85342124 | Berker | Q.1/Q.3/Q.7 | alu samt | 2,2 | BR | 04 | 103,80 |

Zubehör

| Art. Nr. | Bezeichnung |
|----------|----------------------------|
| 85121100 | Schalt-Einsatz 1fach |
| 85121200 | Relais-Einsatz |
| 85320100 | Nebenstelle für BWM |
| 85421100 | Tastdimmer (R, L) |
| 85421200 | Universal-Tastdimmer 1fach |



Q.x IR Bewegungsmelder Komfort

- Montage 1,1 m Erfassungsbereich 12 x 16 m rechteckig
- Montage 2,2 m Erfassungsbereich 8 x 12 m rechteckig
- mit Taste für EIN/AUS/Automatik
- Taste für Sonderfunktionen (Party, Teach-In, Sperre, Anwesenheitssimulation, Lasteinstellung)
- mit Tastensperre
- mit Betriebs- und Status-LED rot/grün/orange
- Teach-Funktion für die Ansprechbarkeit über Taste
- LED-Aufsatz-/Einsatz-Kompatibilitätsanzeige

| Art. Nr. | Hersteller | Schalterprogramm | Farbe | Montagehöhe [m] | RB | RG | € p. Stk. |
|----------|------------|------------------|----------------|-----------------|----|----|-----------|
| 85341229 | Berker | Q.1/Q.3/Q.7 | polarweiß samt | 1,1 | BR | 04 | 153,40 |
| 85341226 | Berker | Q.1/Q.3/Q.7 | anthrazit samt | 1,1 | BR | 04 | 158,60 |
| 85341225 | Berker | Q.1/Q.3/Q.7 | schwarz samt | 1,1 | BR | 04 | 202,67 |
| 85341224 | Berker | Q.1/Q.3/Q.7 | alu samt | 1,1 | BR | 04 | 163,50 |
| 85342229 | Berker | Q.1/Q.3/Q.7 | polarweiß samt | 2,2 | BR | 04 | 153,40 |
| 85342226 | Berker | Q.1/Q.3/Q.7 | anthrazit samt | 2,2 | BR | 04 | 158,60 |
| 85342224 | Berker | Q.1/Q.3/Q.7 | alu samt | 2,2 | BR | 04 | 163,50 |

Zubehör

| Art. Nr. | Bezeichnung |
|----------|----------------------------|
| 85121100 | Schalt-Einsatz 1fach |
| 85121200 | Relais-Einsatz |
| 85320100 | Nebenstelle für BWM |
| 85421100 | Tastdimmer (R, L) |
| 85421200 | Universal-Tastdimmer 1fach |

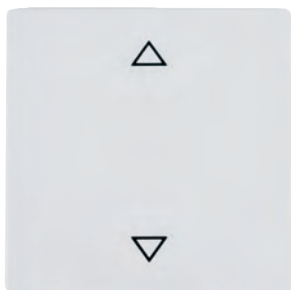

Q.x Jalousie-Taste

- Taste für Berker.Net Einsatz
- Memoryfunktion, Partyfunktion
- Statusanzeige über LED
- Betriebsspannung über Berker.Net Einsatz

| Art. Nr. | Hersteller | Schalterprogramm | Farbe | RB | RG | € p. Stk. |
|----------|------------|------------------|----------------|----|----|-----------|
| 85241129 | Berker | Q.1/Q.3/Q.7 | polarweiß samt | BR | 04 | 100,60 |
| 85241126 | Berker | Q.1/Q.3/Q.7 | anthrazit samt | BR | 04 | 106,00 |
| 85241124 | Berker | Q.1/Q.3/Q.7 | alu samt | BR | 04 | 112,90 |

Zubehör

| Art. Nr. | Bezeichnung |
|----------|--------------------------|
| 85221100 | Jalousie-Einsatz Komfort |

**Q.x Jalousie-Schaltuhr mit Display**

- Aufsatz für Berker.Net Einsatz
- Betriebsspannung über Berker.Net Einsatz
- 2 Programmspeicher
- Astro-, Ferienprogramm
- Partyfunktion
- Anzeige beleuchtbar

| Art. Nr. | Hersteller | Schalterprogramm | Farbe | RB | RG | € p. Stk. |
|----------|------------|------------------|----------------|----|----|-----------|
| 85741129 | Berker | Q.1/Q.3/Q.7 | polarweiß samt | BR | 04 | 122,50 |
| 85741126 | Berker | Q.1/Q.3/Q.7 | anthrazit samt | BR | 04 | 127,50 |
| 85741124 | Berker | Q.1/Q.3/Q.7 | alu samt | BR | 04 | 132,00 |

Zubehör

| Art. Nr. | Bezeichnung |
|----------|--------------------------|
| 85221100 | Jalousie-Einsatz Komfort |



Q.x KNX Tastsensor 1fach

- pro Wippe zwei frei konfigurierbare RGB LEDs
- weiße Betriebs-LED
- integrierter Temperaturfühler
- mit Demontageschutz
- umfangreiche Komfort-Applikation
- optional beschriftbar unter beschriftung.siblik.com

| Art. Nr. | Hersteller | Schalterprogramm | Farbe | RB | RG | € p. Stk. |
|----------|------------|------------------|----------------|----|----|-----------|
| 80141329 | Berker | Q.1/Q.3/Q.7 | polarweiß samt | BR | 06 | 72,60 |
| 80141326 | Berker | Q.1/Q.3/Q.7 | anthrazit samt | BR | 06 | 74,20 |
| 80141321 | Berker | Q.1/Q.3/Q.7 | alu samt | BR | 06 | 99,40 |

Zubehör

| Art. Nr. | Bezeichnung | 88,30 |
|----------|--------------|-------|
| 80040001 | Busankoppler | |



Q.x KNX Tastsensor 2fach

- pro Wippe zwei frei konfigurierbare RGB LEDs
- weiße Betriebs-LED
- integrierter Temperaturfühler
- mit Demontageschutz
- umfangreiche Komfort-Applikation
- optional beschriftbar unter beschriftung.siblik.com

| Art. Nr. | Hersteller | Schalterprogramm | Farbe | RB | RG | € p. Stk. |
|----------|------------|------------------|----------------|----|----|-----------|
| 80142329 | Berker | Q.1/Q.3/Q.7 | polarweiß samt | BR | 06 | 86,40 |
| 80142326 | Berker | Q.1/Q.3/Q.7 | anthrazit samt | BR | 06 | 88,30 |
| 80142321 | Berker | Q.1/Q.3/Q.7 | alu samt | BR | 06 | 113,50 |

Zubehör

| Art. Nr. | Bezeichnung |
|----------|--------------|
| 80040001 | Busankoppler |

**Q.x KNX Tastsensor 3fach**

- pro Wippe zwei frei konfigurierbare RGB LEDs
- weiße Betriebs-LED
- integrierter Temperaturfühler
- mit Demontageschutz
- umfangreiche Komfort-Applikation
- optional beschriftbar unter beschriftung.siblik.com

| Art. Nr. | Hersteller | Schalterprogramm | Farbe | RB | RG | € p. Stk. |
|----------|------------|------------------|----------------|----|----|-----------|
| 80143329 | Berker | Q.1/Q.3/Q.7 | polarweiß samt | BR | 06 | 110,70 |
| 80143326 | Berker | Q.1/Q.3/Q.7 | anthrazit samt | BR | 06 | 113,10 |
| 80143321 | Berker | Q.1/Q.3/Q.7 | alu samt | BR | 06 | 132,40 |

Zubehör

| Art. Nr. | Bezeichnung |
|----------|--------------|
| 80040001 | Busankoppler |

**Q.x KNX Tastsensor 4fach**

- pro Wippe zwei frei konfigurierbare RGB LEDs
- weiße Betriebs-LED
- integrierter Temperaturfühler
- mit Demontageschutz
- umfangreiche Komfort-Applikation
- optional beschriftbar unter beschriftung.siblik.com

| Art. Nr. | Hersteller | Schalterprogramm | Farbe | RB | RG | € p. Stk. |
|----------|------------|------------------|----------------|----|----|-----------|
| 80144329 | Berker | Q.1/Q.3/Q.7 | polarweiß samt | BR | 06 | 125,00 |
| 80144326 | Berker | Q.1/Q.3/Q.7 | anthrazit samt | BR | 06 | 127,10 |
| 80144321 | Berker | Q.1/Q.3/Q.7 | alu samt | BR | 06 | 151,80 |

Zubehör

| Art. Nr. | Bezeichnung |
|----------|--------------|
| 80040001 | Busankoppler |



Q.x KNX Tastsensor 2fach mit RTR und Display mit integriertem Busankoppler

- integrierter Temperaturfühler mit Regler
- LC-Display
- integrierte Wochenzeitschaltuhr
- zwei rote Status-LEDs pro Bedienwippe
- weiße Betriebs-LED
- mit Demontageschutz
- umfangreiche Komfort-Applikation
- optional beschriftbar unter beschriftung.siblik.com

| Art. Nr. | Hersteller | Schalterprogramm | Farbe | RB | RG | € p. Stk. |
|----------|------------|------------------|----------------|----|----|-----------|
| 75662729 | Berker | Q.1/Q.3/Q.7 | polarweiß samt | BR | 06 | 404,40 |
| 75662726 | Berker | Q.1/Q.3/Q.7 | anthrazit samt | BR | 06 | 410,30 |
| 75662724 | Berker | Q.1/Q.3/Q.7 | alu samt | BR | 06 | 413,00 |



Q.x KNX Tastsensor 3fach mit RTR und Display mit integriertem Busankoppler

- integrierter Temperaturfühler mit Regler
- LC-Display
- integrierte Wochenzeitschaltuhr
- zwei rote Status-LEDs pro Bedienwippe
- weiße Betriebs-LED
- mit Demontageschutz
- umfangreiche Komfort-Applikation
- optional beschriftbar unter beschriftung.siblik.com
- eigener Rahmen notwendig

| Art. Nr. | Hersteller | Schalterprogramm | Farbe | RB | RG | € p. Stk. |
|----------|------------|------------------|----------------|----|----|-----------|
| 75663729 | Berker | Q.1/Q.3/Q.7 | polarweiß samt | BR | 06 | 468,90 |
| 75663726 | Berker | Q.1/Q.3/Q.7 | anthrazit samt | BR | 06 | 475,10 |



Q.x KNX Tastsensor 5fach mit RTR und Display mit integriertem Busankoppler

- integrierter Temperaturfühler mit Regler
- LC-Display
- integrierte Wochenzeitschaltuhr
- zwei rote Status-LEDs pro Bedienwippe
- weiße Betriebs-LED
- mit Demontageschutz
- umfangreiche Komfort-Applikation
- optional beschriftbar unter beschriftung.siblik.com
- eigener Rahmen notwendig

| Art. Nr. | Hersteller | Schalterprogramm | Farbe | RB | RG | € p. Stk. |
|----------|------------|------------------|----------------|----|----|-----------|
| 75665729 | Berker | Q.1/Q.3/Q.7 | polarweiß samt | BR | 06 | 564,90 |
| 75665726 | Berker | Q.1/Q.3/Q.7 | anthrazit samt | BR | 06 | 570,90 |
| 75665724 | Berker | Q.1/Q.3/Q.7 | alu samt | BR | 06 | 577,40 |



S.1/B.x KNX Tastsensor Modul 1fach

- Bedienung parametrierbar als Taste oder Wippe
- mit Mittelstellung
- Sperrfunktion parametrierbar
- RGB Status LED
- integrierter Summer
- integrierter Temperaturfühler
- Demontageschutz
- umfangreiche Applikation
- Bauform: Up

| Art. Nr. | Hersteller | Schalterprogramm | RB | RG | € p. Stk. |
|----------|------------|---------------------|----|----|-----------|
| 80141180 | Berker | S.1/B.3/B.7 | BR | 06 | 90,20 |
| 80141170 | Berker | Q.1/Q.3/Q.7/K.1/K.5 | BR | 06 | 90,20 |

Zubehör

| Art. Nr. | Bezeichnung |
|-------------|--|
| 809602xx | KNX Abdeckung 1fach |
| 809612xx | KNX Abdeckung 1fach mit Pfeilen |
| 809622xx | KNX Abdeckung 1fach mit I/O-Symbol |
| 809602xx-SH | KNX Abdeckung 1fach mit Szenenbedruckung |



Q.x KNX Abdeckung 1fach

- Abdeckung für Tastsensor Modul 1fach
- klare Linse

| Art. Nr. | Hersteller | Schalterprogramm | Farbe | RB | RG | € p. Stk. |
|----------|------------|------------------|----------------|----|----|-----------|
| 80960229 | Berker | Q.1/Q.3/Q.7 | polarweiß samt | BR | 01 | 5,40 |
| 80960226 | Berker | Q.1/Q.3/Q.7 | anthrazit samt | BR | 03 | 6,00 |
| 80960225 | Berker | Q.1/Q.3/Q.7 | schwarz samt | BR | 03 | 8,71 |
| 80960221 | Berker | Q.1/Q.3/Q.7 | alu samt | BR | 03 | 9,00 |

Zubehör

| Art. Nr. | Bezeichnung |
|----------|---------------------------------------|
| 80141170 | KNX Tastsensor Modul 1fach Up Q.x/K.x |



Q.x KNX Tastsensor Modul 1fach Abdeckung mit Szenenbedruckung

- Abdeckung für Tastsensor Modul 1fach
- aufgedrucktes farbiges Szenensymbol oben
- aufgedrucktes Aus Symbol unten
- klare Linse

| Art. Nr. | Hersteller | Schalterprogramm | Farbe | RB | RG | € p. Stk. |
|-------------|------------|------------------|----------------|----|----|-----------|
| 80960229-SH | Berker | Q.1/Q.3/Q.7 | polarweiß samt | BR | 01 | 9,23 |
| 80960226-SH | Berker | Q.1/Q.3/Q.7 | anthrazit samt | BR | 03 | 10,16 |

Zubehör

| Art. Nr. | Bezeichnung |
|----------|---------------------------------------|
| 80141170 | KNX Tastsensor Modul 1fach Up Q.x/K.x |

**Q.x KNX Abdeckung 1fach mit I/O-Symbol**

- Abdeckung für Tastsensor Modul 1fach
- klare Linse

| Art. Nr. | Hersteller | Schalterprogramm | Farbe | RB | RG | € p. Stk. |
|----------|------------|------------------|----------------|----|----|-----------|
| 80962229 | Berker | Q.1/Q.3/Q.7 | polarweiß samt | BR | 01 | 6,70 |
| 80962226 | Berker | Q.1/Q.3/Q.7 | anthrazit samt | BR | 03 | 7,30 |
| 80962221 | Berker | Q.1/Q.3/Q.7 | alu samt | BR | 03 | 10,30 |

Zubehör

| Art. Nr. | Bezeichnung |
|----------|---------------------------------------|
| 80141170 | KNX Tastsensor Modul 1fach Up Q.x/K.x |

**Q.x KNX Abdeckung 1fach mit Pfeile**

- Abdeckung für Tastsensor Modul 1fach
- klare Linse

| Art. Nr. | Hersteller | Schalterprogramm | Farbe | RB | RG | € p. Stk. |
|----------|------------|------------------|----------------|----|----|-----------|
| 80961229 | Berker | Q.1/Q.3/Q.7 | polarweiß samt | BR | 01 | 6,70 |
| 80961226 | Berker | Q.1/Q.3/Q.7 | anthrazit samt | BR | 03 | 7,30 |
| 80961225 | Berker | Q.1/Q.3/Q.7 | schwarz samt | BR | 03 | 11,12 |
| 80961221 | Berker | Q.1/Q.3/Q.7 | alu samt | BR | 03 | 10,30 |

Zubehör

| Art. Nr. | Bezeichnung |
|----------|---------------------------------------|
| 80141170 | KNX Tastsensor Modul 1fach Up Q.x/K.x |



S.1/B.x KNX Tastsensor Modul 2fach

- Bedienung parametrierbar als Taste oder Wippe
- mit Mittelstellung
- Sperrfunktion parametrierbar
- RGB Status LED
- integrierter Summer
- integrierter Temperaturfühler
- Demontageschutz
- umfangreiche Applikation

| Art. Nr. | Hersteller | Schalterprogramm | RB | RG | € p. Stk. |
|----------|------------|---------------------|----|----|-----------|
| 80142180 | Berker | S.1/B.3/B.7 | BR | 06 | 106,60 |
| 80142170 | Berker | Q.1/Q.3/Q.7/K.1/K.5 | BR | 06 | 106,60 |

Zubehör

| Art. Nr. | Bezeichnung |
|-------------|--|
| 809603xx | KNX Abdeckung 2fach |
| 809613xx | KNX Abdeckung 2fach mit Pfeilen |
| 809923xx | KNX Abdeckung 2fach mit I/O-Symbol |
| 809603xx-SH | KNX Abdeckung 2fach mit Szenenbedruckung |



Q.x KNX Abdeckung 2fach

- Abdeckung für Tastsensor Modul 2fach
- 2 klare Linsen

| Art. Nr. | Hersteller | Schalterprogramm | Farbe | RB | RG | € p. Stk. |
|----------|------------|------------------|----------------|----|----|-----------|
| 80960329 | Berker | Q.1/Q.3/Q.7 | polarweiß samt | BR | 01 | 10,30 |
| 80960326 | Berker | Q.1/Q.3/Q.7 | anthrazit samt | BR | 03 | 10,70 |
| 80960325 | Berker | Q.1/Q.3/Q.7 | schwarz samt | BR | 03 | 15,74 |
| 80960321 | Berker | Q.1/Q.3/Q.7 | alu samt | BR | 03 | 13,70 |

Zubehör

| Art. Nr. | Bezeichnung |
|----------|---------------------------------------|
| 80142170 | KNX Tastsensor Modul 2fach Up Q.x/K.x |

**Q.x KNX Tastsensor Modul 2fach Abdeckung mit Szenenbedruckung**

- Abdeckung für Tastsensor Modul 2fach
- mit farbiger Szenenbedruckung und Aus Bedruckung
- 2 klare Linsen

| Art. Nr. | Hersteller | Schalterprogramm | Farbe | RB | RG | € p. Stk. |
|-------------|------------|------------------|----------------|----|----|-----------|
| 80960329-SH | Berker | Q.1/Q.3/Q.7 | polarweiß samt | BR | 01 | 9,86 |
| 80960326-SH | Berker | Q.1/Q.3/Q.7 | anthrazit samt | BR | 03 | 10,16 |

Zubehör

| Art. Nr. | Bezeichnung |
|----------|---------------------------------------|
| 80142170 | KNX Tastsensor Modul 2fach Up Q.x/K.x |

**Q.x KNX Abdeckung 2fach mit I/O-Symbol**

- 2 klare Linsen
- Abdeckung für Tastsensor Modul 2fach

| Art. Nr. | Hersteller | Schalterprogramm | Farbe | RB | RG | € p. Stk. |
|----------|------------|------------------|----------------|----|----|-----------|
| 80962329 | Berker | Q.1/Q.3/Q.7 | polarweiß samt | BR | 01 | 8,10 |
| 80962326 | Berker | Q.1/Q.3/Q.7 | anthrazit samt | BR | 03 | 8,80 |
| 80962321 | Berker | Q.1/Q.3/Q.7 | alu samt | BR | 03 | 11,70 |

Zubehör

| Art. Nr. | Bezeichnung |
|----------|---------------------------------------|
| 80142170 | KNX Tastsensor Modul 2fach Up Q.x/K.x |

Schalterprogramme

Berker Q.1/Q.3/Q.7 - Bediensystem KNX



Q.x KNX Abdeckung 2fach mit Pfeilen

- 2 klare Linsen
- Abdeckung für Tastsensor Modul 2fach

| Art. Nr. | Hersteller | Schalterprogramm | Farbe | RB | RG | € p. Stk. |
|----------|------------|------------------|----------------|----|----|-----------|
| 80961329 | Berker | Q.1/Q.3/Q.7 | polarweiß samt | BR | 01 | 13,00 |
| 80961326 | Berker | Q.1/Q.3/Q.7 | anthrazit samt | BR | 03 | 13,30 |
| 80961325 | Berker | Q.1/Q.3/Q.7 | schwarz samt | BR | 03 | 20,14 |
| 80961321 | Berker | Q.1/Q.3/Q.7 | alu samt | BR | 03 | 16,50 |

Zubehör

| Art. Nr. | Bezeichnung |
|----------|---------------------------------------|
| 80142170 | KNX Tastsensor Modul 2fach Up Q.x/K.x |



KNX Bewegungsmelder Einsatz 1,1/2,2 m

- Erfassungsbereich 12 x 16 m (1,1 m) bzw. 8 x 12 m (2,2 m)
- Erfassungswinkel einstellbar: 90 – 180 °
- Nachlaufzeit, Empfindlichkeit und Helligkeit einstellbar
- zwei helligkeitsabhängige Funktionskanäle
- mit Taste für Auto/Dauer EIN/Dauer AUS
- Master Slave Betrieb
- frei programmierbare Funktionstaste
- Varianten für 1,1 m und 2,2 m Montagehöhe
- Bauform: Up

| Art. Nr. | Hersteller | Schalterprogramm | Montagehöhe [m] | RB | RG | € p. Stk. |
|----------|------------|---------------------|-----------------|----|----|-----------|
| 80262170 | Berker | Q.1/Q.3/Q.7/K.1/K.5 | 1,1 | BR | 06 | 208,00 |
| 80262270 | Berker | Q.1/Q.3/Q.7/K.1/K.5 | 2,2 | BR | 06 | 208,00 |

Zubehör

| Art. Nr. | Bezeichnung |
|----------|----------------------------------|
| 809604xx | Zentralstück für Bewegungsmelder |

**Q.x Abdeckung Berker Bewegungsmelder**

- Abdeckung zu KNX Bewegungsmelder 1,1 m und 2,2 m

| Art. Nr. | Hersteller | Schalterprogramm | Farbe | RB | RG | € p. Stk. |
|----------|------------|------------------|----------------|----|----|-----------|
| 80960429 | Berker | Q.1/Q.3/Q.7 | polarweiß samt | BR | 04 | 9,70 |
| 80960426 | Berker | Q.1/Q.3/Q.7 | anthrazit samt | BR | 04 | 12,90 |
| 80960421 | Berker | Q.1/Q.3/Q.7 | alu samt | BR | 04 | 15,30 |

Zubehör

| Art. Nr. | Bezeichnung |
|----------|-----------------------------------|
| 80262170 | KNX Bewegungsmelder Einsatz 1,1 m |
| 80262270 | KNX Bewegungsmelder Einsatz 2,2 m |

**KNX Temperaturregler mit TFT Display**

- integrierter Temperaturfühler mit Reglerfunktion
- 1,93" TFT-Display
- Wochenzeitschaltuhr mit extra Ferienbetrieb
- Bildschirmschoner, Datum-/Uhrzeitanzeige
- integrierter Busankoppler
- Anschluss für externen Fühler, Leitungslänge max. 10 m
- benötigt Hilfsspannung: 24 V DC
- Bauform: Up

| Art. Nr. | Hersteller | RB | RG | € p. Stk. |
|----------|------------|----|----|-----------|
| 80440100 | Berker | BR | 06 | 309,10 |

Zubehör

| Art. Nr. | Bezeichnung |
|----------|----------------------------|
| 8096012x | Abdeckung für RTR |
| GE-24050 | Netzteil 24 V DC 500 mA Up |
| GE-24151 | Netzteil 24 V DC 1,5 A REG |
| HEK090 | Temperaturfühler |



KNX Raumcontroller Up

- integrierter Temperaturfühler mit Reglerfunktion
- 1,93" TFT-Display
- 9 Funktionsseiten, frei konfigurierbar
- Wochenzeitschaltuhr mit extra Ferienbetrieb
- Bildschirmschoner, Datum-/Uhrzeitanzeige
- integrierter Busankoppler
- Anschluss für externen Fühler, Leitungslänge max. 10 m
- benötigt Hilfsspannung: 24 V DC
- Bauform: Up

| Art. Nr. | Hersteller | RB | RG | € p. Stk. |
|----------|------------|----|----|-----------|
| 80660100 | Berker | BR | 06 | 427,80 |

Zubehör

| Art. Nr. | Bezeichnung |
|----------|----------------------------|
| 8096012x | Abdeckung für RTR |
| GE-2450 | Netzteil 24 V DC 500 mA Up |
| GE-24151 | Netzteil 24 V DC 1,5 A REG |
| HEK090 | Temperaturfühler |



Q.x KNX Abdeckung für RTR/RC

- Zentralstück für Berker Raumcontroller und Regler mit Display
- Klemmbefestigung

| Art. Nr. | Hersteller | Schalterprogramm | Farbe | RB | RG | € p. Stk. |
|----------|------------|------------------|----------------|----|----|-----------|
| 80960129 | Berker | Q.1/Q.3/Q.7 | polarweiß samt | BR | 06 | 11,00 |
| 80960126 | Berker | Q.1/Q.3/Q.7 | anthrazit samt | BR | 06 | 11,90 |
| 80960121 | Berker | Q.1/Q.3/Q.7 | alu samt | BR | 06 | 16,00 |

Zubehör

| Art. Nr. | Bezeichnung |
|----------|--------------------------------------|
| 80440100 | KNX Temperaturregler mit TFT Display |
| 80660100 | KNX Raumcontroller mit TFT Display |

**Q.x KNX Raumtemperaturregler mit 4fach Tasterschnittstelle**

- integrierter Temperaturfühler mit Regelungsfunktion (Heizen/Kühlen)
- Heizen und Kühlen in 2 Stufen möglich
- Drehrad zur Verstellung der Solltemperatur
- integrierte 4fach Tasterschnittstelle, max. 5 m Leitungslänge pro Eingang
- LED-Ansteuerung (low current, max. 0,8 mA) mit max. zwei Ausgängen
- Fühlereingang, max. 50 m Leitungslänge
- mit Demontageschutz
- integrierter Busankoppler
- Bauform: Up

| Art. Nr. | Hersteller | Schalterprogramm | Farbe | RB | RG | € p. Stk. |
|----------|------------|------------------|----------------|----|----|-----------|
| 75441129 | Berker | Q.1/Q.3/Q.7 | polarweiß samt | BR | 06 | 346,40 |
| 75441126 | Berker | Q.1/Q.3/Q.7 | anthrazit samt | BR | 06 | 347,40 |
| 75441124 | Berker | Q.1/Q.3/Q.7 | alu samt | BR | 06 | 351,30 |

Zubehör

| Art. Nr. | Bezeichnung |
|----------|------------------|
| 161 | Temperaturfühler |

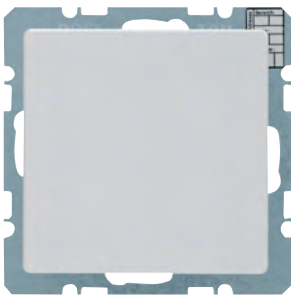
**Q.x KNX CO₂-/Temperatur-/Feuchtesensor**

- integrierter Temperaturfühler mit Regelungsfunktion (Heizen/Kühlen)
- Heizen und Kühlen in 2 Stufen möglich
- errechnet die Taupunkttemperatur
- CO₂-Messbereich: 0 / 0,2 %
- integrierte 2fach Tasterschnittstelle
- Fühlereingang, max. 5 m Leitungslänge
- Busankoppler integriert
- Bauform: Up

| Art. Nr. | Hersteller | Schalterprogramm | Farbe | RB | RG | € p. Stk. |
|----------|------------|------------------|----------------|----|----|-----------|
| 75441329 | Berker | Q.1/Q.3/Q.7 | polarweiß samt | BR | 06 | 371,10 |
| 75441326 | Berker | Q.1/Q.3/Q.7 | anthrazit samt | BR | 06 | 373,70 |
| 75441324 | Berker | Q.1/Q.3/Q.7 | alu samt | BR | 06 | 376,90 |



Q.x KNX Objekt-Temperaturregler

- integrierter Temperaturfühler mit Regelungsfunktion (Heizen/Kühlen)
- Heizen und Kühlen in 2 Stufen möglich
- integrierte 4fach Tasterschnittstelle, max. 5 m Leitungslänge pro Eingang
- LED-Ansteuerung (low current, max. 0,8 mA) mit max. zwei Ausgängen
- Fühlereingang, max. 50 m Leitungslänge
- mit Demontageschutz
- Bauform: Up

| Art. Nr. | Hersteller | Schalterprogramm | Farbe | RB | RG | € p. Stk. |
|----------|------------|------------------|----------------|----|----|-----------|
| 75441229 | Berker | Q.1/Q.3/Q.7 | polarweiß samt | BR | 06 | 297,20 |
| 75441226 | Berker | Q.1/Q.3/Q.7 | anthrazit samt | BR | 06 | 298,40 |
| 75441224 | Berker | Q.1/Q.3/Q.7 | alu samt | BR | 06 | 302,00 |

Zubehör

| Art. Nr. | Bezeichnung |
|----------|------------------|
| 161 | Temperaturfühler |



Q.x Blindverschluss

- Blindabdeckung für Busankoppler
- zur Vorbereitung für zukünftige Funktionen/Produkte

| Art. Nr. | Hersteller | Schalterprogramm | Farbe | RB | RG | € p. Stk. |
|----------|------------|------------------|----------------|----|----|-----------|
| 75940229 | Berker | Q.1/Q.3/Q.7 | polarweiß samt | BR | 01 | 13,10 |
| 75940226 | Berker | Q.1/Q.3/Q.7 | anthrazit samt | BR | 03 | 13,50 |
| 75940224 | Berker | Q.1/Q.3/Q.7 | alu samt | BR | 03 | 16,80 |

Zubehör

| Art. Nr. | Bezeichnung |
|----------|--------------|
| 75040001 | Busankoppler |

**KNX Buskoppler Up**

- passend für Berker Tastsensoren
- externer Temperaturfühler-Anschluss
- Bauform: Up

| Art. Nr. | Hersteller | RB | RG | € p. Stk. |
|----------|------------|----|----|-----------|
| 80040001 | Berker | BR | 06 | 114,50 |

Zubehör

| Art. Nr. | Bezeichnung |
|----------|--------------------------|
| HEK090 | Fußbodentemperaturfühler |
| 75000007 | Schutzkappe |

**KNX Buskoppler Plus Up**

- passend für Berker Tastsensoren
- Bauform: Up

| Art. Nr. | Hersteller | RB | RG | € p. Stk. |
|----------|------------|----|----|-----------|
| 75040001 | Berker | BR | 06 | 114,50 |

Zubehör

| Art. Nr. | Bezeichnung |
|--------------------|------------------|
| 7516x5xx, 7566x5xx | Tastsensoren BiQ |
| 75000007 | Schutzkappe |



Q.x KNX-RF Taste 1fach

- Taste für Berker.Net Einsatz
- werkzeuglose quicklink-Konfiguration über Tasten
- Integration in KNX mittels KNX Medienkoppler
- Betriebsspannung über Berker.Net Einsatz

| Art. Nr. | Hersteller | Schalterprogramm | Farbe | RB | RG | € p. Stk. |
|----------|------------|------------------|----------------|----|----|-----------|
| 85145129 | Berker | Q.1/Q.3/Q.7 | polarweiß samt | BR | 04 | 152,10 |
| 85145126 | Berker | Q.1/Q.3/Q.7 | anthrazit samt | BR | 04 | 160,40 |
| 85145124 | Berker | Q.1/Q.3/Q.7 | alu samt | BR | 04 | 161,90 |

Zubehör

| Art. Nr. | Bezeichnung |
|----------|----------------------------|
| 85020100 | Netz-Einsatz |
| 85121100 | Schalt-Einsatz 1fach |
| 85121200 | Relais-Einsatz |
| 85421100 | Tastdimmer (R, L) |
| 85421200 | Universal-Tastdimmer 1fach |



Q.x KNX-RF Taste 2fach

- Taste für Berker.Net Einsatz
- werkzeuglose quicklink-Konfiguration über Tasten
- Integration in KNX mittels KNX Medienkoppler
- Betriebsspannung über Berker.Net Einsatz

| Art. Nr. | Hersteller | Schalterprogramm | Farbe | RB | RG | € p. Stk. |
|----------|------------|------------------|----------------|----|----|-----------|
| 85146129 | Berker | Q.1/Q.3/Q.7 | polarweiß samt | BR | 04 | 190,20 |
| 85146126 | Berker | Q.1/Q.3/Q.7 | anthrazit samt | BR | 04 | 195,40 |
| 85146124 | Berker | Q.1/Q.3/Q.7 | alu samt | BR | 04 | 196,00 |

Zubehör

| Art. Nr. | Bezeichnung |
|----------|----------------------------|
| 85020100 | Netz-Einsatz |
| 85122200 | Schalt-Einsatz 2fach |
| 85422100 | Universal-Tastdimmer 2fach |

**Q.x KNX-RF Taste 4fach**

- Taste für Berker.Net Einsatz
- werkzeuglose quicklink-Konfiguration über Tasten
- Integration in KNX mittels KNX Medienkoppler
- Betriebsspannung über Berker.Net Einsatz

| Art. Nr. | Hersteller | Schalterprogramm | Farbe | RB | RG | € p. Stk. |
|----------|------------|------------------|----------------|----|----|-----------|
| 85648129 | Berker | Q.1/Q.3/Q.7 | polarweiß samt | BR | 04 | 224,60 |
| 85648126 | Berker | Q.1/Q.3/Q.7 | anthrazit samt | BR | 04 | 229,80 |
| 85648124 | Berker | Q.1/Q.3/Q.7 | alu samt | BR | 04 | 229,80 |

Zubehör

| Art. Nr. | Bezeichnung |
|----------|----------------------|
| 85020100 | Netz-Einsatz |
| 85121100 | Schalt-Einsatz 1fach |
| 85121200 | Relais-Einsatz |
| 85122200 | Schalt-Einsatz 2fach |
| 85421100 | Tastdimmer (R, L) |

**Q.x KNX-RF Wandsender 1fach flach**

- Wandsender für Berker KNX-RF Produkte
- werkzeuglose quicklink-Konfiguration über Tasten
- Montage auf Gerätedose oder auf glatten, ebenen Flächen mit Schrauben
- Integration in KNX mittels KNX Medienkoppler
- batterieversorgt, Type CR 2430
- Bauform: Up

| Art. Nr. | Hersteller | Schalterprogramm | Farbe | RB | RG | € p. Stk. |
|----------|------------|------------------|----------------|----|----|-----------|
| 85655229 | Berker | Q.1/Q.3/Q.7 | polarweiß samt | BR | 04 | 156,90 |
| 85655226 | Berker | Q.1/Q.3/Q.7 | anthrazit samt | BR | 04 | 169,60 |
| 85655224 | Berker | Q.1/Q.3/Q.7 | alu samt | BR | 04 | 161,90 |

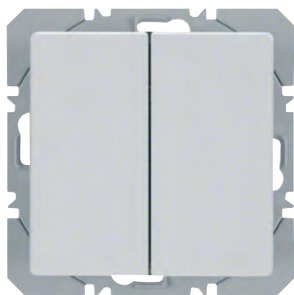

Q.x KNX-RF Wandsender 2fach flach

- Wandsender für Berker KNX-RF Produkte
- werkzeuglose quicklink-Konfiguration über Tasten
- Montage auf Gerätedose oder auf glatten, ebenen Flächen mit Schrauben
- Integration in KNX mittels KNX Medienkoppler
- batterieversorgt, Type CR 2430
- Bauform: Up

| Art. Nr. | Hersteller | Schalterprogramm | Farbe | RB | RG | € p. Stk. |
|----------|------------|------------------|----------------|----|----|-----------|
| 85656229 | Berker | Q.1/Q.3/Q.7 | polarweiß samt | BR | 04 | 189,70 |
| 85656226 | Berker | Q.1/Q.3/Q.7 | anthrazit samt | BR | 04 | 198,60 |
| 85656224 | Berker | Q.1/Q.3/Q.7 | alu samt | BR | 04 | 199,20 |



Q.x KNX-RF Zeitschaltuhr

- Zeitschaltuhr für Berker KNX-RF Produkte
- LC-Display mit Beleuchtung
- autarker Betrieb mit Einsatz ohne Aktor möglich
- werkzeuglose quicklink-Konfiguration über Tasten
- Integration in KNX mittels KNX Medienkoppler

| Art. Nr. | Hersteller | Schalterprogramm | Farbe | RB | RG | € p. Stk. |
|----------|------------|------------------|----------------|----|----|-----------|
| 85745229 | Berker | Q.1/Q.3/Q.7 | polarweiß samt | BR | 04 | 224,60 |
| 85745226 | Berker | Q.1/Q.3/Q.7 | anthrazit samt | BR | 04 | 225,30 |
| 85745224 | Berker | Q.1/Q.3/Q.7 | alu samt | BR | 04 | 234,50 |

Zubehör

| Art. Nr. | Bezeichnung |
|----------|----------------|
| 85121200 | Relais-Einsatz |
| 85020100 | Netz-Einsatz |

**Q.x KNX-RF Jalousie-Zeitschaltuhr**

- 2 Programmspeicher
- Astro-, Ferienprogramm
- Partyfunktion
- Anzeige beleuchtet
- werkzeuglose quicklink-Konfiguration über Tasten
- Integration in KNX mittels KNX Medienkoppler

| Art. Nr. | Hersteller | Schalterprogramm | Farbe | RB | RG | € p. Stk. |
|----------|------------|------------------|----------------|----|----|-----------|
| 85745129 | Berker | Q.1/Q.3/Q.7 | polarweiß samt | BR | 04 | 224,60 |
| 85745126 | Berker | Q.1/Q.3/Q.7 | anthrazit samt | BR | 04 | 229,80 |
| 85745124 | Berker | Q.1/Q.3/Q.7 | alu samt | BR | 04 | 229,80 |

Zubehör

| Art. Nr. | Bezeichnung |
|----------|-------------------------------|
| 85221100 | Jalousie-Einsatz Komfort |
| 85020100 | Netz-Einsatz |
| HTRC321B | KNX-Funk Helligkeitssensor Ap |

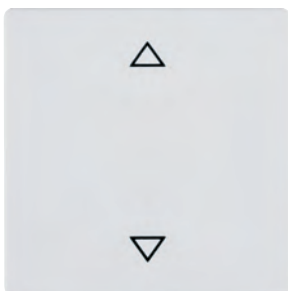
**Q.x KNX-RF Jalousie-Taste**

- Jalousie-Taste für Berker.Net Einsatz
- mit Pfeilsymbol und Status-LED
- werkzeuglose quicklink-Konfiguration über Tasten
- Integration in KNX mittels KNX Medienkoppler

| Art. Nr. | Hersteller | Schalterprogramm | Farbe | RB | RG | € p. Stk. |
|----------|------------|------------------|----------------|----|----|-----------|
| 85245229 | Berker | Q.1/Q.3/Q.7 | polarweiß samt | BR | 04 | 168,90 |
| 85245226 | Berker | Q.1/Q.3/Q.7 | anthrazit samt | BR | 04 | 174,10 |
| 85245224 | Berker | Q.1/Q.3/Q.7 | alu samt | BR | 04 | 182,20 |

Zubehör

| Art. Nr. | Bezeichnung |
|----------|--------------------------|
| 85020100 | Netz-Einsatz |
| 85221100 | Jalousie-Einsatz Komfort |



Q.x KNX-RF Bewegungsmelder

- Montage 1,1 m Erfassungsbereich 12 x 16 m rechteckig
- Montage 2,2 m Erfassungsbereich 8 x 12 m rechteckig
- Erfassungsbereich je Seite von 45° – 90° einstellbar
- Taste für Sonderfunktionen (Party, Teach-In, Sperre, Anwesenheitssimulation, Lasteinstellung)
- werkzeuglose quicklink-Konfiguration über Tasten
- Integration in KNX mittels KNX Medienkoppler

| Art. Nr. | Hersteller | Farbe | Montagehöhe [m] | RB | RG | € p. Stk. |
|----------|------------|----------------|-----------------|----|----|-----------|
| 85345129 | Berker | polarweiß samt | 1,1 | BR | 04 | 190,20 |
| 85345126 | Berker | anthrazit samt | 1,1 | BR | 04 | 196,70 |
| 85345124 | Berker | alu samt | 1,1 | BR | 04 | 201,50 |
| 85346129 | Berker | polarweiß samt | 2,2 | BR | 04 | 186,40 |
| 85346126 | Berker | anthrazit samt | 2,2 | BR | 04 | 196,70 |
| 85346124 | Berker | alu samt | 2,2 | BR | 04 | 196,00 |

Zubehör

| Art. Nr. | Bezeichnung |
|----------|----------------------------|
| 85020100 | Netz-Einsatz |
| 85020100 | Schalt-Einsatz 1fach |
| 85121200 | Relais-Einsatz |
| 85421100 | Tastdimmer (R, L) |
| 85421200 | Universal-Tastdimmer 1fach |

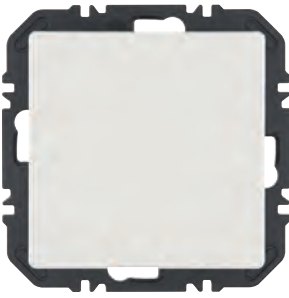
**Q.x EnOcean Modul mit Wippe 1fach**

- Einsatz für das EnOcean Funksystem
- jeder Kanal kann beliebig vielen Funk-Empfängern zugeordnet werden
- Montage auf Gerätedose oder auf glatten, ebenen Flächen mit Schrauben oder Klebefolie
- Funk-Sende-/Empfangsfrequenz: 868,3 MHz
- Funk-Sendereichweite (Freifeld): max. 300 m
- Funk-Sendereichweite (Gebäude): max. 30 m
- batterieles, damit wartungsfrei
- Bauform: Up

| Art. Nr. | Hersteller | Schalterprogramm | Farbe | RB | RG | € p. Stk. |
|----------|------------|------------------|----------------|----|----|-----------|
| 24116189 | Berker | Q.1/Q.3/Q.7 | polarweiß samt | BR | 06 | 80,80 |
| 24116186 | Berker | Q.1/Q.3/Q.7 | anthrazit samt | BR | 06 | 81,40 |
| 24116184 | Berker | Q.1/Q.3/Q.7 | alu samt | BR | 06 | 84,00 |

Zubehör

| Art. Nr. | Bezeichnung |
|----------|------------------------|
| HTYC120 | KNX EnOcean Gateway Ap |

**Q.x EnOcean Modul mit Wippe 1fach mit Aufdruck Pfeile**

- Einsatz für das EnOcean Funksystem
- jeder Kanal kann beliebig vielen Funk-Empfängern zugeordnet werden
- Montage auf Gerätedose oder auf glatten, ebenen Flächen mit Schrauben oder Klebefolie
- Funk-Sende-/Empfangsfrequenz: 868,3 MHz
- Funk-Sendereichweite (Freifeld): max. 300 m
- Funk-Sendereichweite (Gebäude): max. 30 m
- batterieles, damit wartungsfrei
- Bauform: Up

| Art. Nr. | Hersteller | Schalterprogramm | Farbe | RB | RG | € p. Stk. |
|----------|------------|------------------|----------------|----|----|-----------|
| 24116289 | Berker | Q.1/Q.3/Q.7 | polarweiß samt | BR | 06 | 81,90 |
| 24116286 | Berker | Q.1/Q.3/Q.7 | anthrazit samt | BR | 06 | 82,60 |
| 24116284 | Berker | Q.1/Q.3/Q.7 | alu samt | BR | 06 | 85,20 |

Zubehör

| Art. Nr. | Bezeichnung |
|----------|------------------------|
| HTYC120 | KNX EnOcean Gateway Ap |

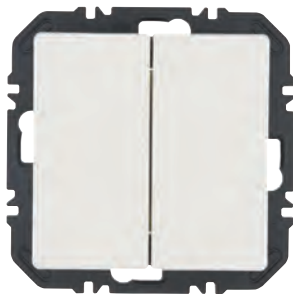

Q.x EnOcean Modul mit Wippe 2fach

- Einsatz für das EnOcean Funksystem
- jeder Kanal kann beliebig vielen Funk-Empfängern zugeordnet werden
- Montage auf Gerätedose oder auf glatten, ebenen Flächen mit Schrauben oder Klebefolie
- Funk-Sende-/Empfangsfrequenz: 868,3 MHz
- Funk-Sendereichweite (Freifeld): max. 300 m
- Funk-Sendereichweite (Gebäude): max. 30 m
- batterieles, damit wartungsfrei
- Bauform: Up

| Art. Nr. | Hersteller | Schalterprogramm | Farbe | RB | RG | € p. Stk. |
|----------|------------|------------------|----------------|----|----|-----------|
| 24126189 | Berker | Q.1/Q.3/Q.7 | polarweiß samt | BR | 06 | 83,70 |
| 24126186 | Berker | Q.1/Q.3/Q.7 | anthrazit samt | BR | 06 | 84,20 |
| 24126184 | Berker | Q.1/Q.3/Q.7 | alu samt | BR | 06 | 86,60 |

Zubehör

| Art. Nr. | Bezeichnung |
|----------|------------------------|
| HTYC120 | KNX EnOcean Gateway Ap |

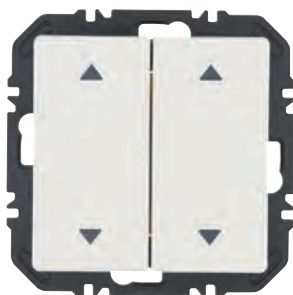

Q.x EnOcean Modul mit Wippe 2fach mit Pfeilen je Wippe

- mit Aufdruck
- Einsatz für das EnOcean Funksystem
- jeder Kanal kann beliebig vielen Funk-Empfängern zugeordnet werden
- Montage auf Gerätedose oder auf glatten, ebenen Flächen mit Schrauben oder Klebefolie
- Funk-Sende-/Empfangsfrequenz: 868,3 MHz
- Funk-Sendereichweite (Freifeld): max. 300 m
- Funk-Sendereichweite (Gebäude): max. 30 m
- batterieles, damit wartungsfrei
- Bauform: Up

| Art. Nr. | Hersteller | Schalterprogramm | Farbe | RB | RG | € p. Stk. |
|----------|------------|------------------|----------------|----|----|-----------|
| 24126289 | Berker | Q.1/Q.3/Q.7 | polarweiß samt | BR | 06 | 86,10 |
| 24126286 | Berker | Q.1/Q.3/Q.7 | anthrazit samt | BR | 06 | 86,40 |
| 24126284 | Berker | Q.1/Q.3/Q.7 | alu samt | BR | 06 | 89,50 |

Zubehör

| Art. Nr. | Bezeichnung |
|----------|------------------------|
| HTYC120 | KNX EnOcean Gateway Ap |

**Q.x EnOcean Modul mit Wippe 2fach mit Pfeilen einseitig**

- Einsatz für das EnOcean Funksystem
- jeder Kanal kann beliebig vielen Funk-Empfängern zugeordnet werden
- mit Aufdruck
- Montage auf Gerätedose oder auf glatten, ebenen Flächen mit Schrauben oder Klebefolie
- Funk-Sende-/Empfangsfrequenz: 868,3 MHz
- Funk-Sendereichweite (Freifeld): max. 300 m
- Funk-Sendereichweite (Gebäude): max. 30 m
- batterieles, damit wartungsfrei
- Bauform: Up

| Art. Nr. | Hersteller | Schalterprogramm | Farbe | RB | RG | € p. Stk. |
|----------|------------|------------------|----------------|----|----|-----------|
| 24126389 | Berker | Q.1/Q.3/Q.7 | polarweiß samt | BR | 06 | 85,00 |
| 24126386 | Berker | Q.1/Q.3/Q.7 | anthrazit samt | BR | 06 | 85,30 |
| 24126384 | Berker | Q.1/Q.3/Q.7 | alu samt | BR | 06 | 90,70 |

Zubehör

| Art. Nr. | Bezeichnung |
|----------|------------------------|
| HTYC120 | KNX EnOcean Gateway Ap |

**KNX EnOcean Gateway**

- Stromaufnahme: 12 mA
- Funk-Sende-/Empfangsfrequenz: 868,3 MHz (ASK)
- Anzahl Funktionskanäle: 32
- Bauform: Ap, 81 x 81 x 25 mm (L x B x T)

| Art. Nr. | Hersteller | RB | RG | € p. Stk. |
|----------|------------|----|----|-----------|
| HTYC120 | Hager | BR | 19 | 619,22 |

**Q.x Hue Funk Wandsender Modul Kit 2fach**

- Für die Erstinbetriebnahme ist eine Hue Bridge erforderlich
- Erfordert eine Philips Hue Bridge (v2) und Philips Hue App
- App im Appstore für Android oder iOS verfügbar
- Funk-Sende-/Empfangsfrequenz: 2.4-2.483 GHz
- ZigBee Green Power nach: IEEE 802.15.4
- Funk-Sendereichweite (Gebäude): max. 15 m
- Sendeleistung: ca. 5 mW
- Bauform: Up

| Art. Nr. | Hersteller | Schalterprogramm | Farbe | RB | RG | € p. Stk. |
|----------|------------|------------------|----------------|----|----|-----------|
| 24126039 | Berker | Q.1/Q.3/Q.7 | polarweiß samt | BR | 06 | 85,02 |
| 24126036 | Berker | Q.1/Q.3/Q.7 | anthrazit samt | BR | 06 | 85,45 |
| 24126034 | Berker | Q.1/Q.3/Q.7 | alu samt | BR | 06 | 88,18 |



Q.x Zentralstück für TAE Ausschnitt

- für UAE-Steckdosen
- für TAE- und UAE-Überspannungsschutzdosen
- für USB Steckdosen
- für Lautsprecher Anschlussdosen

| Art. Nr. | Hersteller | Schalterprogramm | Farbe | RB | RG | € p. Stk. |
|----------|------------|------------------|----------------|----|----|-----------|
| 10336089 | Berker | Q.1/Q.3/Q.7 | polarweiß samt | BR | 01 | 6,10 |
| 10336086 | Berker | Q.1/Q.3/Q.7 | anthrazit samt | BR | 03 | 9,00 |
| 10336085 | Berker | Q.1/Q.3/Q.7 | schwarz samt | BR | 03 | 12,70 |
| 10336084 | Berker | Q.1/Q.3/Q.7 | alu samt | BR | 03 | 12,80 |

Zubehör

| Art. Nr. | Bezeichnung |
|----------|--|
| 4588 | Modulare UAE-Steckdose 8/8-polig geschirmt |
| 26020xx | USB Ladesteckdose 2fach 230 V, 3 A |
| 4572xx | Lautsprecher-Anschlussdose |
| 4573xx | Stereo Lautsprecher-Anschlussdose |



Zentralplatte 50 x 50 mm mit TAE-Ausschnitt, ausbrechbar

- nur mit Zwischenring für Zentralplatte des Programms zu verwenden
- Beschriftungsfeld einrastbar
- Mittelsteg ausbrechbar
- für USB Steckdosen
- für Lautsprecher Anschlussdosen
- für UAE Steckdosen 8/8 polig

| Art. Nr. | Hersteller | Farbe | RB | RG | € p. Stk. |
|----------|------------|--------------------|----|----|-----------|
| 145802 | Berker | weiß glänzend | BR | 01 | 4,60 |
| 145809 | Berker | polarweiß glänzend | BR | 01 | 4,60 |
| 145801 | Berker | braun glänzend | BR | 03 | 8,20 |

Zubehör

| Art. Nr. | Bezeichnung |
|----------------|--|
| 4588 | Modulare UAE-Steckdose 8/8-polig geschirmt |
| 4572xx | Lautsprecher-Anschlussdose |
| 4573xx | Stereo Lautsprecher-Anschlussdose |
| 26020xx | USB Ladesteckdose 2fach 230 V, 3 A |
| 1109xx, 1108xx | Zwischenring für Zentralplatte |

**Q.x Zentralstück für UAE Anschlussdose**

- für 1fach Steckdose Cat.3, Cat.5e, Cat.6 und Cat.6A iso
- auch für WLAN Access-Points
- mit 45° Schrägauslass

| Art. Nr. | Hersteller | Schalterprogramm | Farbe | RB | RG | € p. Stk. |
|----------|------------|------------------|----------------|----|----|-----------|
| 14076089 | Berker | Q.1/Q.3/Q.7 | polarweiß samt | BR | 01 | 6,10 |
| 14076086 | Berker | Q.1/Q.3/Q.7 | anthrazit samt | BR | 03 | 9,00 |
| 14076085 | Berker | Q.1/Q.3/Q.7 | schwarz samt | BR | 03 | 13,32 |
| 14076084 | Berker | Q.1/Q.3/Q.7 | alu samt | BR | 03 | 12,80 |

Zubehör

| Art. Nr. | Bezeichnung |
|--------------|-------------------------------------|
| N136 104 030 | Anschlussdose 1fach Cat.6A iso FLEX |

**Zentralplatte für RJ45 1fach**

- nur mit Zwischenring für Zentralplatte des Programms zu verwenden
- Beschriftungsfeld einrastbar
- für 1fach Steckdose Cat.3, Cat.5e, Cat.6 und Cat.6A iso
- auch für WLAN Access-Points
- mit 45° Schrägauslass

| Art. Nr. | Hersteller | Farbe | RB | RG | € p. Stk. |
|----------|------------|--------------------|----|----|-----------|
| 146809 | Berker | polarweiß glänzend | BR | 01 | 4,60 |

Zubehör

| Art. Nr. | Bezeichnung |
|----------------|-------------------------------------|
| N136 104 030 | Anschlussdose 1fach Cat.6A iso FLEX |
| N138 104 030 | Anschlussdose 1fach Cat.6A ClassE-8 |
| 1109xx, 1108xx | Zwischenring für Zentralplatte |



Q.x Zentralstück für UAE Anschlussdose 2fach

- für 2fach Steckdose Cat.3, Cat.5e, Cat.6 und Cat.6A iso
- für 2fach Steckdose
- mit 45° Schrägauslass

| Art. Nr. | Hersteller | Schalterprogramm | Farbe | RB | RG | € p. Stk. |
|----------|------------|------------------|----------------|----|----|-----------|
| 14096089 | Berker | Q.1/Q.3/Q.7 | polarweiß samt | BR | 01 | 6,10 |
| 14096086 | Berker | Q.1/Q.3/Q.7 | anthrazit samt | BR | 03 | 9,00 |
| 14096085 | Berker | Q.1/Q.3/Q.7 | schwarz samt | BR | 03 | 13,32 |
| 14096084 | Berker | Q.1/Q.3/Q.7 | alu samt | BR | 03 | 12,80 |

Zubehör

| Art. Nr. | Bezeichnung |
|--------------|---------------------------------------|
| N136 104 070 | Anschlussdose 2fach Cat.6A iso FLEX |
| N138 104 070 | Anschlussdose 2fach Cat.6A i ClassE-8 |



Zentralplatte für RJ45 2fach

- nur mit Zwischenring für Zentralplatte des Programms zu verwenden
- Beschriftungsfeld einrastbar
- mit 45° Schrägauslass

| Art. Nr. | Hersteller | Farbe | RB | RG | € p. Stk. |
|----------|------------|--------------------|----|----|-----------|
| 146909 | Berker | polarweiß glänzend | BR | 01 | 4,60 |

Zubehör

| Art. Nr. | Bezeichnung |
|----------------|-------------------------------------|
| N136 104 070 | Anschlussdose 2fach Cat.6A iso FLEX |
| N138 104 070 | Anschlussdose 2fach Cat.6A ClassE-8 |
| 1109xx, 1108xx | Zwischenring für Zentralplatte |

**Q.x Zentralstück mit TDO Ausschnitt**

- Zentralstück für TDO Telefondose Up
- für Lautsprecher Anschlussdose
- für USB Ladesteckdose

| Art. Nr. | Hersteller | Schalterprogramm | Farbe | RB | RG | € p. Stk. |
|------------|------------|------------------|----------------|----|----|-----------|
| 6810336089 | Berker | Q.1/Q.3/Q.7 | polarweiß samt | BR | 01 | 6,10 |
| 6810336086 | Berker | Q.1/Q.3/Q.7 | anthrazit samt | BR | 03 | 9,00 |
| 6810336085 | Berker | Q.1/Q.3/Q.7 | schwarz samt | BR | 03 | 13,32 |
| 6810336084 | Berker | Q.1/Q.3/Q.7 | alu samt | BR | 03 | 12,80 |

Zubehör

| Art. Nr. | Bezeichnung |
|----------------|------------------------------------|
| N100 100 64 | TDO Anschlussdose 3x10 Up |
| 26020x, 26021x | USB Ladesteckdose 2fach 230 V, 3 A |
| 4572xx | Lautsprecher-Anschlussdose |
| 4573xx | Stereo Lautsprecher-Anschlussdose |

**Q.x Zentralstück mit 1 Staubschutzschieber**

- Beschriftungsfeld
- Beschriftungsfeldhöhe für P-touch Band 6 mm ausgelegt
- für Tragplatten mit farbiger Aufnahme

| Art. Nr. | Hersteller | Schalterprogramm | Farbe | RB | RG | € p. Stk. |
|----------|------------|------------------|----------------|----|----|-----------|
| 11706089 | Berker | Q.1/Q.3/Q.7 | polarweiß samt | BR | 01 | 10,50 |
| 11706086 | Berker | Q.1/Q.3/Q.7 | anthrazit samt | BR | 03 | 14,50 |
| 11706085 | Berker | Q.1/Q.3/Q.7 | schwarz samt | BR | 03 | 21,19 |
| 11706084 | Berker | Q.1/Q.3/Q.7 | alu samt | BR | 03 | 19,20 |

Zubehör

| Art. Nr. | Bezeichnung |
|----------|-----------------------------|
| 45420x | Tragring 1fach mit Aufnahme |



Q.x Zentralstück mit 2 Staubschutzschieber

- Beschriftungsfeld
- Beschriftungsfeldhöhe für P-touch Band 6 mm ausgelegt
- für Tragplatten mit farbiger Aufnahme

| Art. Nr. | Hersteller | Schalterprogramm | Farbe | RB | RG | € p. Stk. |
|----------|------------|------------------|----------------|----|----|-----------|
| 11816089 | Berker | Q.1/Q.3/Q.7 | polarweiß samt | BR | 01 | 11,70 |
| 11816086 | Berker | Q.1/Q.3/Q.7 | anthrazit samt | BR | 03 | 16,40 |
| 11816085 | Berker | Q.1/Q.3/Q.7 | schwarz samt | BR | 03 | 24,02 |
| 11816084 | Berker | Q.1/Q.3/Q.7 | alu samt | BR | 03 | 21,80 |

Zubehör

| Art. Nr. | Bezeichnung |
|----------------|-----------------------------|
| 45410x, 45420x | Tragring 2fach mit Aufnahme |

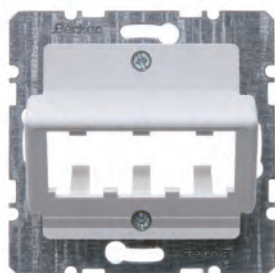

Zentralplatte für 3 MINI-COM Module

- für 3 MINI-COM Modul Panduit Auslass
- Beschriftungsfeld einrastbar
- mit 30° Schrägauslass
- ohne Spreizkrallen
- nur mit Zwischenring für Zentralplatte des Programms zu verwenden

| Art. Nr. | Hersteller | Farbe | RB | RG | € p. Stk. |
|----------|------------|---------------------|----|----|-----------|
| 14271909 | Berker | polarweiß matt/samt | BR | 01 | 20,70 |
| 14271606 | Berker | anthrazit matt | BR | 03 | 21,80 |
| 14271404 | Berker | alu matt, lackiert | BR | 03 | 25,60 |

Zubehör

| Art. Nr. | Bezeichnung |
|----------------|---|
| 1109xx, 1108xx | Zwischenring für Zentralplatte |
| 1992 | Video-Cinchmodul polarweiß/gelb |
| 1994 | VGA Modul polarweiß |
| 1993 | S-Video Modul polarweiß/schwarz |
| 1990 | MINI-COM Modulabdeckung Blindmodul weiß |



Zentralplatte für Reichle & De-Massari Einzelmodule

- für Anschlussmodule RJ45 Cat.5e und Cat.6
- für LWL-Module
- nur mit Zwischenring für Zentralplatte des Programms zu verwenden
- Beschriftungsfeld einrastbar
- ohne Spreizkrallen
- mit 30° Schrägauslass

| Art. Nr. | Hersteller | Farbe | RB | RG | € p. Stk. |
|----------|------------|---------------------|----|----|-----------|
| 14721909 | Berker | polarweiß matt/samt | BR | 01 | 20,70 |
| 14721606 | Berker | anthrazit matt | BR | 03 | 21,80 |
| 14721404 | Berker | alu matt, lackiert | BR | 03 | 25,60 |

Zubehör

| Art. Nr. | Bezeichnung |
|----------------|--------------------------------|
| 1109xx, 1108xx | Zwischenring für Zentralplatte |



Zentralplatte für Reichle & De-Massari Doppelmodule

- für Anschlussmodule RJ45 Cat.5e und Cat.6
- für LWL-Module
- nur mit Zwischenring für Zentralplatte des Programms zu verwenden
- Beschriftungsfeld einrastbar
- ohne Spreizkrallen
- mit 30° Schrägauslass

| Art. Nr. | Hersteller | Farbe | RB | RG | € p. Stk. |
|----------|------------|---------------------|----|----|-----------|
| 14611909 | Berker | polarweiß matt/samt | BR | 01 | 23,20 |

Zubehör

| Art. Nr. | Bezeichnung |
|----------------|--------------------------------|
| 1109xx, 1108xx | Zwischenring für Zentralplatte |



Zentralplatte 2fach für AMP Jacks

- für AMP Modular Jacks Serie 110 Connect Cat.3, Cat.5, Cat.5e und Cat.6
- für AMP LWL-Kupplungen MT-RJ Jacks
- nur mit Zwischenring für Zentralplatte des Programms zu verwenden
- Beschriftungsfeld einrastbar
- ohne Spreizkrallen
- mit 30° Schrägauslass
- Rastmaß: ≈ 14,7 x 20,7 mm (B x H)

| Art. Nr. | Hersteller | Farbe | RB | RG | € p. Stk. |
|----------|------------|---------------------|----|----|-----------|
| 14631909 | Berker | polarweiß matt/samt | BR | 01 | 23,20 |
| 14631606 | Berker | anthrazit matt | BR | 03 | 24,50 |
| 14631404 | Berker | alu matt, lackiert | BR | 03 | 28,30 |

Zubehör

| Art. Nr. | Bezeichnung |
|----------------|--------------------------------|
| 1109xx, 1108xx | Zwischenring für Zentralplatte |



Zentralplatte 2fach für Krone Jacks

- für Krone Modular Jacks Cat.5, Cat.5e und Cat.6
- für 3M LWL-Kupplungen Volition
- für Krone LWL-Kupplungen MT-RJ Jacks
- nur mit Zwischenring für Zentralplatte des Programms zu verwenden
- Beschriftungsfeld einrastbar
- ohne Spreizkrallen
- mit 30° Schrägauslass
- Rastmaß: ≈ 14,7 x 19,4 mm (B x H)

| Art. Nr. | Hersteller | Farbe | RB | RG | € p. Stk. |
|----------|------------|---------------------|----|----|-----------|
| 14641909 | Berker | polarweiß matt/samt | BR | 01 | 23,20 |
| 14641606 | Berker | anthrazit matt | BR | 03 | 24,50 |
| 14641404 | Berker | alu matt, lackiert | BR | 03 | 28,30 |

Zubehör

| Art. Nr. | Bezeichnung |
|----------------|--------------------------------|
| 1109xx, 1108xx | Zwischenring für Zentralplatte |

**Zentralplatte für LWL-Kupplungen Simplex ST**

- für 2 LWL-Kupplungen
- nur mit Zwischenring für Zentralplatte des Programms zu verwenden
- Beschriftungsfeld einrastbar
- ohne Spreizkrallen
- mit 30° Schrägauslass

| Art. Nr. | Hersteller | Farbe | RB | RG | € p. Stk. |
|----------|------------|---------------------|----|----|-----------|
| 14921909 | Berker | polarweiß matt/samt | BR | 01 | 20,70 |

Zubehör

| Art. Nr. | Bezeichnung |
|----------------|--------------------------------|
| 1109xx, 1108xx | Zwischenring für Zentralplatte |

**Zentralplatte für LWL-Kupplungen Duplex SC**

- für 1 oder 2 LWL-Kupplungen
- 1 Öffnung ausbrechbar
- nur mit Zwischenring für Zentralplatte des Programms zu verwenden
- ohne Spreizkrallen
- mit 30° Schrägauslass

| Art. Nr. | Hersteller | Farbe | RB | RG | € p. Stk. |
|----------|------------|---------------------|----|----|-----------|
| 14801909 | Berker | polarweiß matt/samt | BR | 01 | 20,70 |

Zubehör

| Art. Nr. | Bezeichnung |
|----------------|--------------------------------|
| 1109xx, 1108xx | Zwischenring für Zentralplatte |



Q.x Zentralstück für Antennendose 2-/3-Loch

- mit ausbrechbarem SAT-Eingang

| Art. Nr. | Hersteller | Schalterprogramm | Farbe | RB | RG | € p. Stk. |
|----------|------------|------------------|----------------|----|----|-----------|
| 12036089 | Berker | Q.1/Q.3/Q.7 | polarweiß samt | BR | 01 | 6,10 |
| 12036086 | Berker | Q.1/Q.3/Q.7 | anthrazit samt | BR | 03 | 9,00 |
| 12036085 | Berker | Q.1/Q.3/Q.7 | schwarz samt | BR | 03 | 13,32 |
| 12036084 | Berker | Q.1/Q.3/Q.7 | alu samt | BR | 03 | 12,80 |

Zubehör

| Art. Nr. | Bezeichnung |
|----------|------------------------------------|
| 4502 | Antennendose 2-Loch Einzeldose |
| 4515 | Antennendose 2-Loch Durchgangsdose |
| 4522 | Antennendose 3-Loch Einzeldose |



Zentralplatte für Antennendose 4-Loch Ankar

- mit 2 zusätzlichen SAT-Ausgängen (F-Buchsen)
- nur mit Zwischenring für Zentralplatte des Programms zu verwenden
- Beschriftungsfeld einrastbar

| Art. Nr. | Hersteller | Farbe | RB | RG | € p. Stk. |
|----------|------------|---------------------|----|----|-----------|
| 14841909 | Berker | polarweiß matt/samt | BR | 01 | 4,60 |
| 14841606 | Berker | anthrazit matt | BR | 03 | 7,10 |
| 14841404 | Berker | alu matt, lackiert | BR | 03 | 10,80 |

Zubehör

| Art. Nr. | Bezeichnung |
|----------------|--------------------------------------|
| 1109xx, 1108xx | Zwischenring für Zentralplatte |
| 459410 | Antennen-Steckdose 4-Loch Einzeldose |

**Zentralplatte für Antennendose 4-Loch Hirschmann**

- mit 2 zusätzlichen SAT-Ausgängen (F-Buchsen)
- nur mit Zwischenring für Zentralplatte des Programms zu verwenden
- Beschriftungsfeld einrastbar

| Art. Nr. | Hersteller | Farbe | RB | RG | € p. Stk. |
|----------|------------|---------------------|----|----|-----------|
| 14831909 | Berker | polarweiß matt/samt | BR | 01 | 4,60 |
| 14831606 | Berker | anthrazit matt | BR | 03 | 7,10 |
| 14831404 | Berker | alu matt, lackiert | BR | 03 | 10,80 |

Zubehör

| Art. Nr. | Bezeichnung |
|----------------|--------------------------------|
| 1109xx, 1108xx | Zwischenring für Zentralplatte |

**Zentralplatte mit Einbauöffnung Ø 18,8 mm**

- nur mit Zwischenring für Zentralplatte des Programms zu verwenden
- Beschriftungsfeld einrastbar
- mit Ausschnitt: Ø 18,8 mm
- Schraubenabstand: 36 mm

| Art. Nr. | Hersteller | Farbe | RB | RG | € p. Stk. |
|----------|------------|---------------------|----|----|-----------|
| 14311909 | Berker | polarweiß matt/samt | BR | 01 | 10,10 |
| 14311606 | Berker | anthrazit matt | BR | 03 | 14,50 |
| 14311404 | Berker | alu matt, lackiert | BR | 03 | 18,10 |

Zubehör

| Art. Nr. | Bezeichnung |
|----------------|--------------------------------|
| 1109xx, 1108xx | Zwischenring für Zentralplatte |



Zentralplatte mit Einbauöffnung Ø 22,5 mm

- nur mit Zwischenring für Zentralplatte des Programms zu verwenden
- Beschriftungsfeld einrastbar
- mit Ausschnitt: Ø 22,5 mm
- Schraubenabstand: 36 mm

| Art. Nr. | Hersteller | Farbe | RB | RG | € p. Stk. |
|----------|------------|---------------------|----|----|-----------|
| 14321909 | Berker | polarweiß matt/samt | BR | 01 | 10,10 |
| 14321606 | Berker | anthrazit matt | BR | 03 | 14,50 |
| 14321404 | Berker | alu matt, lackiert | BR | 03 | 18,10 |

Zubehör

| Art. Nr. | Bezeichnung |
|----------------|--------------------------------|
| 1109xx, 1108xx | Zwischenring für Zentralplatte |



Zwischenring für Zentralplatte

- Auch für weitere Zentralstücke 50 x 50 mm anderer Hersteller nach DIN 49075 Teil 1 und 2 geeignet.
- Beschriftungsfeld einrastbar
- Verwendung des Beschriftungsfeldes ist meistens möglich

| Art. Nr. | Hersteller | Schalterprogramm | Farbe | RB | RG | € p. Stk. |
|----------|------------|------------------|----------------|----|----|-----------|
| 11096089 | Berker | Q.1/Q.3/Q.7 | polarweiß samt | BR | 01 | 1,61 |
| 11096086 | Berker | Q.1/Q.3/Q.7 | anthrazit samt | BR | 03 | 2,30 |
| 11096084 | Berker | Q.1/Q.3/Q.7 | alu samt | BR | 03 | 4,30 |

Zubehör

| Art. Nr. | Bezeichnung |
|----------|------------------------------------|
| 190500xx | Beschriftungsfeld für Zwischenring |

S.1/B.x/Q.x/K.x Beschriftungsfeld für Zwischenring

- Beschriftungsfeldhöhe für P-touch Band 6 mm ausgelegt



| Art. Nr. | Hersteller | Farbe | RB | RG | € p. Stk. |
|----------|------------|--------------------|----|----|-----------|
| 19050002 | Berker | weiß glänzend | BR | 01 | 3,80 |
| 19050069 | Berker | polarweiß glänzend | BR | 01 | 3,80 |
| 19057003 | Berker | alu matt, lackiert | BR | 03 | 3,80 |

Zubehör

| Art. Nr. | Bezeichnung |
|----------|--------------------------------|
| 1109608x | Zwischenring für Zentralplatte |

**Zwischenring für 55 x 55 mm Zentralstück**

| Art. Nr. | Hersteller | Schalterprogramm | Farbe | RB | RG | € p. Stk. |
|------------|------------|------------------|----------------|----|----|-----------|
| 9024660000 | Berker | Q.1/Q.3/Q.7 | polarweiß samt | BR | 01 | 1,61 |
| 9024660011 | Berker | Q.1/Q.3/Q.7 | anthrazit samt | BR | 01 | 2,39 |

**Q.x Adapterring für Zentralstück 50 x 50 mm**

- Auch für weitere Zentralstücke 50 x 50 mm anderer Hersteller nach DIN 49075 Teil 1 und 2 geeignet.
- Beschriftungsfeld einrastbar
- Verwendung des Beschriftungsfeldes ist meistens möglich

| Art. Nr. | Hersteller | Schalterprogramm | Farbe | RB | RG | € p. Stk. |
|----------|------------|------------------|----------------|----|----|-----------|
| 11096079 | Berker | Q.1/Q.3/Q.7 | polarweiß samt | BR | 01 | 1,61 |
| 11096076 | Berker | Q.1/Q.3/Q.7 | anthrazit samt | BR | 03 | 2,30 |
| 11096074 | Berker | Q.1/Q.3/Q.7 | alu samt | BR | 03 | 4,30 |



Q.x Zentralstück für Lautsprecher-Steckdose

- Tragrings
- 1 Öffnung ausbrechbar
- für Lautsprecherbuchsen
- für Kleinsteckvorrichtungen

| Art. Nr. | Hersteller | Schalterprogramm | Farbe | RB | RG | € p. Stk. |
|----------|------------|------------------|----------------|----|----|-----------|
| 11966089 | Berker | Q.1/Q.3/Q.7 | polarweiß samt | BR | 01 | 6,32 |
| 11966086 | Berker | Q.1/Q.3/Q.7 | anthrazit samt | BR | 03 | 9,00 |
| 11966084 | Berker | Q.1/Q.3/Q.7 | alu samt | BR | 03 | 12,80 |

Zubehör

| Art. Nr. | Bezeichnung |
|----------|---------------------------------|
| 450502 | Lautsprecher-Steckdose High-End |



Zentralplatte für XLR Steckverbinder D-Serie

- Speakon und Klinkensteckverbinder
- Beschriftungsfeld einrastbar
- nur mit Zwischenring für Zentralplatte des Programms zu verwenden
- Ausschnitt Ø: 23,6 mm
- Schraubenabstand (waagrecht/senkrecht): 19/24 mm
- Bauform: Up

| Art. Nr. | Hersteller | Farbe | RB | RG | € p. Stk. |
|----------|------------|---------------------|----|----|-----------|
| 14121909 | Berker | polarweiß matt/samt | BR | 01 | 10,20 |
| 14121606 | Berker | anthrazit matt | BR | 03 | 12,20 |
| 14121404 | Berker | alu matt, lackiert | BR | 03 | 18,10 |

Zubehör

| Art. Nr. | Bezeichnung |
|----------------|--------------------------------|
| 1109xx, 1108xx | Zwischenring für Zentralplatte |

**Q.x VGA Steckdose, Buchsen Mini-D-SUB**

- 15-polige D-Subminiatur Doppelbuchse (vorder- und rückseitig)
- ohne Spreizkrallen
- S-VGA kompatibel
- Frequenzbereich Video: max. 160 MHz
- Auflösung: max. 1280 x 1024 px
- Leiterquerschnitt: max. 1,5 mm²
- Bauform: Up

| Art. Nr. | Hersteller | Schalterprogramm | Farbe | RB | RG | € p. Stk. |
|------------|------------|------------------|----------------|----|----|-----------|
| 3315406089 | Berker | Q.1/Q.3/Q.7 | polarweiß samt | BR | 01 | 64,50 |
| 3315406086 | Berker | Q.1/Q.3/Q.7 | anthrazit samt | BR | 03 | 67,30 |
| 3315406084 | Berker | Q.1/Q.3/Q.7 | alu samt | BR | 03 | 74,01 |

**Q.x VGA Steckdose, Buchsen Mini-D-SUB, rückseitig mit Schraubflitklemmen**

- 15-polige D-Subminiatur Buchse (Front)
- mit Schraubflitklemmen für Anschluss an 15-adriges VGA-Kabel
- S-VGA kompatibel
- Frequenzbereich Video: max. 160 MHz
- Auflösung: max. 1280 x 1024 px
- Leiterquerschnitt: max. 1,5 mm²
- ohne Spreizkrallen
- Bauform: Up

| Art. Nr. | Hersteller | Schalterprogramm | Farbe | RB | RG | € p. Stk. |
|------------|------------|------------------|----------------|----|----|-----------|
| 3315416089 | Berker | Q.1/Q.3/Q.7 | polarweiß samt | BR | 01 | 64,50 |
| 3315416086 | Berker | Q.1/Q.3/Q.7 | anthrazit samt | BR | 03 | 67,30 |
| 3315416084 | Berker | Q.1/Q.3/Q.7 | alu samt | BR | 03 | 74,01 |

**Q.x 3 x Cinch/S-Video Anschlussdose**

- Cinch Doppelbuchsen für Audio (rot, weiß): 20 – 20.000 Hz
- Cinch Doppelbuchse für Video (gelb): max. 160 MHz
- S-Video Doppelbuchse
- vergoldete Kontakte
- ohne Spreizkrallen
- Bauform: Up

| Art. Nr. | Hersteller | Schalterprogramm | Farbe | RB | RG | € p. Stk. |
|------------|------------|------------------|----------------|----|----|-----------|
| 3315326089 | Berker | Q.1/Q.3/Q.7 | polarweiß samt | BR | 01 | 129,10 |
| 3315326086 | Berker | Q.1/Q.3/Q.7 | anthrazit samt | BR | 03 | 125,80 |
| 3315326084 | Berker | Q.1/Q.3/Q.7 | alu samt | BR | 03 | 135,50 |

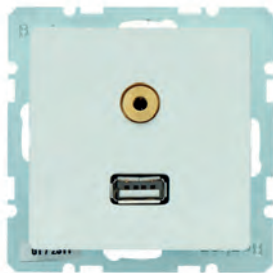

Q.x USB/3,5 mm Audio-Steckdose

- Klinken Doppelbuchse vergoldet 3,5 mm, Stereo (vorder- und rückseitig)
- USB Doppelbuchse Typ A, USB 3.0 fähig (vorder- und rückseitig)
- Frequenzbereich Audio: 20 – 20.000 Hz
- Übertragungsrate USB: max. 5 Gbit/s
- ohne Spreizkrallen
- Bauform: Up

| Art. Nr. | Hersteller | Schalterprogramm | Farbe | RB | RG | € p. Stk. |
|------------|------------|------------------|----------------|----|----|-----------|
| 3315396089 | Berker | Q.1/Q.3/Q.7 | polarweiß samt | BR | 01 | 84,80 |
| 3315396086 | Berker | Q.1/Q.3/Q.7 | anthrazit samt | BR | 03 | 87,50 |
| 3315396084 | Berker | Q.1/Q.3/Q.7 | alu samt | BR | 03 | 91,30 |



Q.x High Definition Multimedia (HDMI) Anschlussdose mit 90° Steckanschluss

- mit HDMI Buchse Type A, max. Auflösung: 1920 x 1080 px
- unterstützt HDMI™ Technologie V1.3 mit Deep Color
- Übertragungsrate max. 8.16 Gbit/s, Frequenz: 50 – 85 Hz
- vergoldete Kontakte, 19-polig
- ohne Spreizkrallen
- Bauform: Up

| Art. Nr. | Hersteller | Schalterprogramm | Farbe | Type | RB | RG | € p. Stk. |
|------------|------------|------------------|----------------|------------------------|----|----|-----------|
| 3315426089 | Berker | Q.1/Q.3/Q.7 | polarweiß samt | gerader Steckanschluss | BR | 01 | 147,30 |
| 3315426086 | Berker | Q.1/Q.3/Q.7 | anthrazit samt | gerader Steckanschluss | BR | 03 | 150,10 |
| 3315426084 | Berker | Q.1/Q.3/Q.7 | alu samt | gerader Steckanschluss | BR | 03 | 153,90 |
| 3315436089 | Berker | Q.1/Q.3/Q.7 | polarweiß samt | 90° Steckanschluss | BR | 01 | 147,30 |
| 3315436086 | Berker | Q.1/Q.3/Q.7 | anthrazit samt | 90° Steckanschluss | BR | 03 | 150,10 |
| 3315436084 | Berker | Q.1/Q.3/Q.7 | alu samt | 90° Steckanschluss | BR | 03 | 153,90 |

**USB Ladesteckdose 230 V DC 2fach**

- USB Ladedose für Tablets oder Smartphones
- USB Buchsen Typ A, kurzschlussfest und überlastsicher
- Gleichzeitiges Laden von zwei Geräten möglich
- zum komplettieren mit TDO/TAE Abdeckung eines beliebigen Schalterprogrammes
- Hilfsspannung: 230 V AC
- Summenstrom beider Buchsen: max. 3 A
- Bauform: Up

| Art. Nr. | Hersteller | Farbe | RB | RG | € p. Stk. |
|----------|------------|---------------------|----|----|-----------|
| 260209 | Berker | polarweiß matt/samt | BR | 04 | 85,60 |
| 260205 | Berker | anthrazit matt | BR | 04 | 85,60 |

Zubehör

| Art. Nr. | Bezeichnung |
|--------------------------------|--------------|
| 1033xx, 1035xx, 1038xx, 1040xx | Zentralstück |

**Q.x/K.x USB-C PD Power Modul, 65 W**

- Ladesteckdose mit USB-Buchse Typ-C
- Hinweis: Keine Datenübertragung möglich
- Schraubanschluss
- Einbautiefe Unterputzdosen: 32 mm
- Nennspannung: 230 V AC
- Ausgangsstrom: 3250 mA
- Montageart: Up

| Art. Nr. | Hersteller | Schalterprogramm | RB | RG | € p. Stk. |
|----------|------------|---------------------|----|----|----------------|
| 48604020 | Berker | Q.1/Q.3/Q.7/K.1/K.5 | BR | 04 | 86,60 N |

Zubehör

| Art. Nr. | Bezeichnung |
|----------|---------------------------------------|
| 4860xx | Zentralstück für USB-C PD Power Modul |



Q.x Zentralstück für USB-C PD Power Modul

- Montageart: Klemmbefestigung
- Anschluss-/Steckertyp: USB-C

| Art. Nr. | Hersteller | Schalterprogramm | Farbe | RB | RG | € p. Stk. |
|----------|------------|------------------|----------------|----|----|---------------|
| 48606089 | Berker | Q.1/Q.3/Q.7 | polarweiß samt | BR | 04 | 4,50 N |
| 48606086 | Berker | Q.1/Q.3/Q.7 | anthrazit samt | BR | 04 | 6,30 N |
| 48606084 | Berker | Q.1/Q.3/Q.7 | alu samt | BR | 04 | 9,90 N |

Zubehör

| Art. Nr. | Bezeichnung |
|----------|---------------------------|
| 48604020 | USB-C PD Power Modul, 65W |



Q.x Radio Touch DAB+

- Stereo UKW-Radio mit RDS-Anzeige
- beleuchtetes Touch-Grafikdisplay
- Bedienung über Sensorflächen des Touch-Displays
- Einschalten mit letztem Sender
- Uhrzeit- und Datumsanzeige, Senderspeicher
- Wecker mit Schlummerfunktion, Schlaf-Timer
- externer Audioeingang: AUX IN; z. B. für Bluetooth-Empfänger
- Nebstelleneingang für separate Ein-/Ausschaltung
- max. 2 Lautsprecher mit einer Impedanz: 4 – 8 Ω
- Betriebsspannung: 230 V AC
- Bauform: Up

| Art. Nr. | Hersteller | Schalterprogramm | Farbe | RB | RG | € p. Stk. |
|----------|------------|------------------|----------------|----|----|-----------|
| 29846089 | Berker | Q.1/Q.3/Q.7 | polarweiß samt | BR | 02 | 169,70 |
| 29846086 | Berker | Q.1/Q.3/Q.7 | anthrazit samt | BR | 02 | 181,50 |
| 29846084 | Berker | Q.1/Q.3/Q.7 | alu samt | BR | 02 | 182,20 |

Zubehör

| Art. Nr. | Bezeichnung |
|-----------------|---------------------------------|
| 2882xx | Up Lautsprecher 4 Ω |
| 288500xx | Deckeneinbau-Lautsprecher |
| 1060 0500 00100 | Halogenspot-Lautsprecher HLS 51 |
| 1300 3200 00400 | Exciter X 32 |
| 1011 0203 00800 | Außen-Lautsprecher Mini 4 |

**Q.x Radio Touch DAB+/Bluetooth**

- Stereo UKW-Radio mit RDS-Anzeige
- beleuchtetes Touch-Grafikdisplay
- Bedienung über Sensorflächen des Touch-Displays
- Einschalten mit letztem Sender
- Uhrzeit- und Datumsanzeige, Senderspeicher
- Wecker mit Schlummerfunktion, Schlaf-Timer
- externer Audioeingang: AUX IN
- Nebstelleneingang für separate Ein-/Ausschaltung
- max. 2 Lautsprecher mit einer Impedanz: 4 – 8 Ω
- Betriebsspannung: 230 V AC
- Bauform: Up

| Art. Nr. | Hersteller | Schalterprogramm | Farbe | RB | RG | € p. Stk. |
|----------|------------|------------------|----------------|----|----|-----------|
| 30846089 | Berker | Q.1/Q.3/Q.7 | polarweiß samt | BR | 02 | 250,00 |
| 30846086 | Berker | Q.1/Q.3/Q.7 | anthrazit samt | BR | 02 | 267,40 |
| 30846084 | Berker | Q.1/Q.3/Q.7 | alu samt | BR | 02 | 268,60 |

Zubehör

| Art. Nr. | Bezeichnung |
|-----------------|---------------------------------|
| 2882xx | Up Lautsprecher 4 Ω |
| 288500xx | Deckeneinbau-Lautsprecher |
| 1060 0500 00100 | Halogenspot-Lautsprecher HLS 51 |
| 1300 3200 00400 | Exciter X 32 |
| 1011 0203 00800 | Außen-Lautsprecher Mini 4 |

**Q.x Radio Touch DAB+ Set mit Lautsprecher**

- Stereo UKW-Radio mit RDS-Anzeige
- Set mit Lautsprecher Up
- beleuchtetes Touch-Grafikdisplay
- Bedienung über Sensorflächen des Touch-Displays
- Einschalten mit letztem Sender
- Uhrzeit- und Datumsanzeige, Senderspeicher
- Wecker mit Schlummerfunktion, Schlaf-Timer
- externer Audioeingang: AUX IN; z. B. für Bluetooth-Empfänger
- Nebstelleneingang für separate Ein-/Ausschaltung
- max. 2 Lautsprecher mit einer Impedanz: 4 – 8 Ω
- Betriebsspannung: 230 V AC
- Bauform: Up

| Art. Nr. | Hersteller | Schalterprogramm | Farbe | RB | RG | € p. Stk. |
|----------|------------|------------------|----------------|----|----|-----------|
| 29806089 | Berker | Q.1/Q.3/Q.7 | polarweiß samt | BR | 02 | 207,30 |
| 29806086 | Berker | Q.1/Q.3/Q.7 | anthrazit samt | BR | 02 | 227,40 |
| 29806084 | Berker | Q.1/Q.3/Q.7 | alu samt | BR | 02 | 224,21 |



Q.x Radio Touch DAB+/Bluetooth Set mit Lautsprecher

- Stereo UKW-Radio mit RDS-Anzeige
- Set mit Up Lautsprecher 4 Ω
- beleuchtetes Touch-Grafikdisplay
- Bedienung über Sensorflächen des Touch-Displays
- Einschalten mit letztem Sender
- Uhrzeit- und Datumsanzeige, Senderspeicher
- Wecker mit Schlummerfunktion, Schlaf-Timer
- externer Audioeingang: AUX IN
- Nebenstelleneingang für separate Ein-/Ausschaltung
- max. 2 Lautsprecher mit einer Impedanz: 4 – 8 Ω
- Betriebsspannung: 230 V AC
- Bauform: Up

| Art. Nr. | Hersteller | Schalterprogramm | Farbe | RB | RG | € p. Stk. |
|----------|------------|------------------|----------------|----|----|-----------|
| 30806089 | Berker | Q.1/Q.3/Q.7 | polarweiß samt | BR | 02 | 287,70 |
| 30806086 | Berker | Q.1/Q.3/Q.7 | anthrazit samt | BR | 02 | 315,80 |
| 30806084 | Berker | Q.1/Q.3/Q.7 | alu samt | BR | 02 | 316,50 |

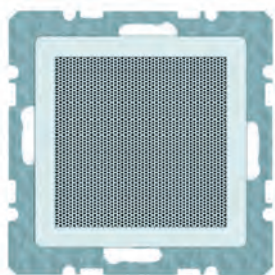

Q.x Lautsprecher 4 Ohm

- Impedanz: 4 Ω
- Nenn-/Musikbelastbarkeit: 3 / 4 W
- Übertragungsbereich (-3 dB): 170 – 18000 Hz
- vorkonfektionierte Leitung: ≈ 25 cm
- Bauform: Up, Einbautiefe 35 mm

| Art. Nr. | Hersteller | Schalterprogramm | Farbe | RB | RG | € p. Stk. |
|----------|------------|------------------|----------------|----|----|-----------|
| 28826089 | Berker | Q.1/Q.3/Q.7 | polarweiß samt | BR | 04 | 46,60 |
| 28826086 | Berker | Q.1/Q.3/Q.7 | anthrazit samt | BR | 04 | 56,00 |
| 28826084 | Berker | Q.1/Q.3/Q.7 | alu samt | BR | 04 | 62,70 |

Zubehör

| Art. Nr. | Bezeichnung |
|--------------------|--------------------------|
| 308460xx, 298460xx | Radio ohne/mit Bluetooth |

**Q.x LED-Signallicht**

- zur Signalisierung von Hinweisen, Informationen oder Warnungen
- Helligkeit über Potenziometer veränderbar
- Lichtfarbe in weiß, RGB oder rot/grün Ausführung
- über separaten Schalter schaltbar
- Nennspannung: 230 V AC
- Leistungsaufnahme: bei 230 V AC, 50 Hz - max. 1 W
- Bauform: Up

| Art. Nr. | Hersteller | Schalterprogramm | Farbe | Beleuchtung | RB | RG | € p. Stk. |
|----------|------------|------------------|----------------|-------------|----|----|-----------|
| 29536089 | Berker | Q.1/Q.3/Q.7 | polarweiß samt | weiß | BR | 04 | 105,80 |
| 29536086 | Berker | Q.1/Q.3/Q.7 | anthrazit samt | weiß | BR | 04 | 112,30 |
| 29536084 | Berker | Q.1/Q.3/Q.7 | alu samt | weiß | BR | 04 | 120,30 |
| 29516089 | Berker | Q.1/Q.3/Q.7 | polarweiß samt | RGB | BR | 04 | 117,80 |
| 29516086 | Berker | Q.1/Q.3/Q.7 | anthrazit samt | RGB | BR | 04 | 124,20 |
| 29516084 | Berker | Q.1/Q.3/Q.7 | alu samt | RGB | BR | 04 | 132,00 |
| 29526089 | Berker | Q.1/Q.3/Q.7 | polarweiß samt | rot / grün | BR | 04 | 117,80 |
| 29526086 | Berker | Q.1/Q.3/Q.7 | anthrazit samt | rot / grün | BR | 04 | 124,20 |
| 29526084 | Berker | Q.1/Q.3/Q.7 | alu samt | rot / grün | BR | 04 | 132,00 |

Zubehör

| Art. Nr. | Bezeichnung |
|----------|------------------------------|
| 1905800x | Folie Aufdruck div. Symbole |
| 1905801x | Folie bi-color, div. Symbole |

**Folie mit Aufdruck für LED-Signallicht-Einsatz**

- das aufgedruckte Symbol ist im ausgeschalteten Zustand des Signallichtes nicht sichtbar
- IP55 Schutzgrad nur bei Montage mit einem Gehäuse oder Rahmen für Up-Montage

| Art. Nr. | Hersteller | Schalterprogramm | Symbol | RB | RG | € p. Stk. |
|----------|------------|---------------------|-------------------------------|----|----|-----------|
| 19058001 | Berker | S.1/B.x/Q.x/K.x | mit Aufdruck Symbol Mann | BR | 04 | 6,30 |
| 19058002 | Berker | S.1/B.x/Q.x/K.x | mit Aufdruck Symbol Frau | BR | 04 | 6,30 |
| 19058003 | Berker | S.1/B.x/Q.x/K.x | mit Aufdruck Symbol Rollstuhl | BR | 04 | 6,30 |
| 19058004 | Berker | S.1/B.x/Q.x/K.x | mit Aufdruck Symbol Treppe | BR | 04 | 6,30 |
| 19058005 | Berker | S.1/B.x/Q.x/K.x/W.1 | mit Aufdruck Symbol Aufzug | BR | 04 | 6,30 |

Zubehör

| Art. Nr. | Bezeichnung |
|----------|------------------------------------|
| 2951xx | LED-Signallicht, RGB |
| 2953xx | LED-Signallicht, weiße Beleuchtung |



Folie bi-color für LED-Signallicht

- das aufgedruckte Symbol ist im ausgeschalteten Zustand des Signallichtes nicht sichtbar
- IP55 Schutzgrad nur bei Montage mit einem Gehäuse oder Rahmen für Up-Montage

| Art. Nr. | Hersteller | Schalterprogramm | Ausführung | RB | RG | € p. Stk. |
|----------|------------|---------------------|--------------------------------------|----|----|-----------|
| 19058011 | Berker | S.1/B.x/Q.x/K.x | mit Aufdruck Symbol für Nicht stören | BR | 04 | 12,80 |
| 19058012 | Berker | S.1/B.x/Q.x/K.x/W.1 | mit Aufdruck Symbol für Warten | BR | 04 | 12,80 |

Zubehör

| Art. Nr. | Bezeichnung |
|----------|-----------------|
| 2952xx | LED-Signallicht |



IP44



Q.x Zentralstück für Lichtsignal E14

- passend zu Lichtsignal E14
- Haube für Lichtsignal E14
- Schraubbefestigung
- Schutzart IP44 mit dem Dichtungsset möglich

| Art. Nr. | Hersteller | Schalterprogramm | Farbe | RB | RG | € p. Stk. |
|----------|------------|------------------|----------------|----|----|-----------|
| 11986089 | Berker | Q.1/Q.3/Q.7 | polarweiß samt | BR | 01 | 5,00 |
| 11986086 | Berker | Q.1/Q.3/Q.7 | anthrazit samt | BR | 03 | 8,00 |
| 11986084 | Berker | Q.1/Q.3/Q.7 | alu samt | BR | 03 | 11,60 |

Zubehör

| Art. Nr. | Bezeichnung |
|----------------|---------------------------------|
| 513102, 510340 | Lichtsignal E14 |
| 1220, 123xx | Haube, flach |
| 1610xx, 1679xx | Lampe |
| 10107200 | Dichtungsset für SSD/Zentralst. |

**Q.x Zentralstück für Drucktaster/Lichtsignal E10**

- passend zu Lichtsignal E10
- passend zu Haube für Lichtsignal E10
- Zentralstück für Steckbefestigung
- Ausschnitt: Ø 27,2 mm

| Art. Nr. | Hersteller | Schalterprogramm | Farbe | RB | RG | € p. Stk. |
|----------|------------|------------------|----------------|----|----|-----------|
| 11246089 | Berker | Q.1/Q.3/Q.7 | polarweiß samt | BR | 01 | 4,75 |
| 11246086 | Berker | Q.1/Q.3/Q.7 | anthrazit samt | BR | 03 | 7,40 |
| 11246084 | Berker | Q.1/Q.3/Q.7 | alu samt | BR | 03 | 11,20 |

Zubehör

| Art. Nr. | Bezeichnung |
|--------------|---------------------------------|
| 5101, 510110 | Drucktaster und Lichtsignal E10 |
| 1279xx | Tasterknopf |
| 1678xx | LED-Lampe E10 |
| 128xx | Haube |



IP44



Q.x Blindverschluss, Zentralstück, ohne Spreizkrallen

- auf Tragplatte ohne Ausschnitt
- Zentralstück für Steckbefestigung
- ohne Spreizkralle
- Schutzart IP44 mit dem Dichtungsset möglich
- Bauform: Up

| Art. Nr. | Hersteller | Schalterprogramm | Farbe | RB | RG | € p. Stk. |
|----------|------------|------------------|----------------|----|----|-----------|
| 10096089 | Berker | Q.1/Q.3/Q.7 | polarweiß samt | BR | 01 | 11,20 |
| 10096086 | Berker | Q.1/Q.3/Q.7 | anthrazit samt | BR | 03 | 13,60 |
| 10096085 | Berker | Q.1/Q.3/Q.7 | schwarz matt | BR | 03 | 20,25 |
| 10096084 | Berker | Q.1/Q.3/Q.7 | alu samt | BR | 03 | 17,50 |

Zubehör

| Art. Nr. | Bezeichnung |
|----------|---------------------------------|
| 10107200 | Dichtungsset für SSD/Zentralst. |



IP44



Q.x Blindverschluss, Zentralstück, anschraubbar

- anschraubbar
- auf Tragplatte mit großem Ausschnitt
- mit Abdeckstopfen für Anschraubung
- für Schraubbefestigung
- platzsparend für z. B. Relais
- Schutzart IP44 mit dem Dichtungsset möglich
- Bauform: Up

| Art. Nr. | Hersteller | Schalterprogramm | Farbe | RB | RG | € p. Stk. |
|----------|------------|------------------|----------------|----|----|-----------|
| 10096079 | Berker | Q.1/Q.3/Q.7 | polarweiß samt | BR | 01 | 13,90 |
| 10096076 | Berker | Q.1/Q.3/Q.7 | anthrazit samt | BR | 03 | 16,70 |
| 10096074 | Berker | Q.1/Q.3/Q.7 | alu samt | BR | 03 | 20,20 |

Zubehör

| Art. Nr. | Bezeichnung |
|----------|---------------------------------|
| 10107200 | Dichtungsset für SSD/Zentralst. |



IP44

**Q.x Blindverschluss, Zentralstück, mit Spreizkrallen**

- Zentralstück für Steckbefestigung
- auf Tragplatte ohne Ausschnitt
- mit Spreizkrallen
- Schutzart IP44 mit dem Dichtungsset möglich
- Bauform: Up

| Art. Nr. | Hersteller | Schalterprogramm | Farbe | RB | RG | € p. Stk. |
|------------|------------|------------------|----------------|----|----|-----------|
| 6710096089 | Berker | Q.1/Q.3/Q.7 | polarweiß samt | BR | 01 | 11,20 |
| 6710096086 | Berker | Q.1/Q.3/Q.7 | anthrazit samt | BR | 03 | 13,60 |
| 6710096084 | Berker | Q.1/Q.3/Q.7 | alu samt | BR | 03 | 17,50 |

Zubehör

| Art. Nr. | Bezeichnung |
|----------|---------------------------------|
| 10107200 | Dichtungsset für SSD/Zentralst. |

**Q.x Zentralstück für Kabelauslass**

- für Schraubbefestigung
- mit einem Auslass unten

| Art. Nr. | Hersteller | Schalterprogramm | Farbe | RB | RG | € p. Stk. |
|----------|------------|------------------|----------------|----|----|-----------|
| 10196089 | Berker | Q.1/Q.3/Q.7 | polarweiß samt | BR | 01 | 6,10 |
| 10196086 | Berker | Q.1/Q.3/Q.7 | anthrazit samt | BR | 03 | 9,00 |
| 10196085 | Berker | Q.1/Q.3/Q.7 | schwarz samt | BR | 03 | 13,32 |
| 10196084 | Berker | Q.1/Q.3/Q.7 | alu samt | BR | 03 | 12,80 |

Zubehör

| Art. Nr. | Bezeichnung |
|-------------|--------------|
| N193 105 01 | Kabelauslass |



Q.x Relais-Schalter mit Zentralstück für Hotelcard

- Schaltstrom 10 A/230 V AC 1
- 230 V AC Glüh- und Halogenlampen: 1500 W
- konventionelle Trafos: 1500 VA
- elektronische Trafos: 1500 W
- Bauform: Up

| Art. Nr. | Hersteller | Schalterprogramm | Farbe | RB | RG | € p. Stk. |
|----------|------------|------------------|----------------|----|----|-----------|
| 16406099 | Berker | Q.1/Q.3/Q.7 | polarweiß samt | BR | 04 | 85,70 |
| 16406096 | Berker | Q.1/Q.3/Q.7 | anthrazit samt | BR | 04 | 92,30 |
| 16406095 | Berker | Q.1/Q.3/Q.7 | schwarz samt | BR | 04 | 103,54 |
| 16406094 | Berker | Q.1/Q.3/Q.7 | alu samt | BR | 04 | 95,20 |



Q.x Hotelcard Schalter Aufsatz

- orange Linse
- Kartenstärke: 0,5 – 1,4 mm
- Kartenbreite: max. 54 mm

| Art. Nr. | Hersteller | Schalterprogramm | Farbe | RB | RG | € p. Stk. |
|----------|------------|------------------|----------------|----|----|-----------|
| 16406089 | Berker | Q.1/Q.3/Q.7 | polarweiß samt | BR | 01 | 62,30 |
| 16406086 | Berker | Q.1/Q.3/Q.7 | anthrazit samt | BR | 03 | 63,50 |
| 16406085 | Berker | Q.1/Q.3/Q.7 | schwarz samt | BR | 03 | 70,39 |
| 16406084 | Berker | Q.1/Q.3/Q.7 | alu samt | BR | 03 | 71,70 |

Zubehör

| Art. Nr. | Bezeichnung |
|--------------------------------|-------------------------|
| 505102, 505601, 505103, 505201 | Taster für Hotelcard 2A |



Q.x Schuko Steckdose mit Klappd. für barrierefreies Bauen

- abtastbares Symbol
- erhöhter Berührungsschutz
- Steckklemmen
- Einbaulage des Einsatzes in 45° Schritten wählbar
- Nennspannung: 250 V AC
- Nennstrom: 16 A
- Bauform: Up

| Art. Nr. | Hersteller | Schalterprogramm | Farbe | RB | RG | € p. Stk. |
|----------|------------|------------------|----------------|----|----|-----------|
| 47446049 | Berker | Q.1/Q.3/Q.7 | polarweiß samt | BR | 01 | 20,80 |



IP44

**Q.x Wippe, Führung für Mundstab, Linse, für barrierefreies Bauen**

- für Wipptaster und Wippschalter
- Führung für Mundstab
- Linse in orange und klar
- Beleuchtung durch Glimmaggregat möglich
- Schutzart IP44 mit dem Dichtungsset möglich

| Art. Nr. | Hersteller | Schalterprogramm | Farbe | RB | RG | € p. Stk. |
|----------|------------|------------------|----------------|----|----|-----------|
| 16616049 | Berker | Q.1/Q.3/Q.7 | polarweiß samt | BR | 01 | 12,30 |

Zubehör

| Art. Nr. | Bezeichnung |
|-------------------------------|----------------------------------|
| 10107100 | Dichtungsset für Schalter/Taster |
| 3036xx, 3037, 5031xx | Schalter |
| 3035xx, 303808, 5035xx, 503xx | Taster |



IP44

**Q.x Wippe, abtastbares Symbol Licht, Linse, für barrierefreies Bauen**

- für Wipptaster und Wippschalter
- abtastbares Symbol Licht
- Linse in orange und klar
- Beleuchtung durch Glimmaggregat möglich
- Schutzart IP44 mit dem Dichtungsset möglich

| Art. Nr. | Hersteller | Schalterprogramm | Farbe | RB | RG | € p. Stk. |
|----------|------------|------------------|----------------|----|----|-----------|
| 16516049 | Berker | Q.1/Q.3/Q.7 | polarweiß samt | BR | 01 | 10,80 |

Zubehör

| Art. Nr. | Bezeichnung |
|-------------------------------|----------------------------------|
| 10107100 | Dichtungsset für Schalter/Taster |
| 3036xx, 3037, 5031xx | Schalter |
| 3035xx, 303808, 5035xx, 503xx | Taster |



IP44



Q.x Wippe, abtastbares Symbol Klingel, Linse, für barrierefreies Bauen

- für Wipptaster
- abtastbares Symbol Klingel
- Linse in orange und klar
- Beleuchtung durch Glimmaggregat möglich
- Schutzart IP44 mit dem Dichtungsset möglich

| Art. Nr. | Hersteller | Schalterprogramm | Farbe | RB | RG | € p. Stk. |
|----------|------------|------------------|----------------|----|----|-----------|
| 16516059 | Berker | Q.1/Q.3/Q.7 | polarweiß samt | BR | 01 | 10,80 |

Zubehör

| Art. Nr. | Bezeichnung |
|-------------------------------|----------------------------------|
| 10107100 | Dichtungsset für Schalter/Taster |
| 3035xx, 303808, 5035xx, 503xx | Taster |

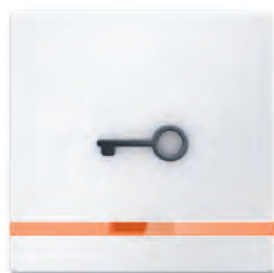

IP44



Q.x Wippe, abtastbares Symbol Türöffner, Linse, für barrierefreies Bauen

- abtastbares Symbol Türöffner
- für Wipptaster
- Linse in orange und klar
- Beleuchtung durch Glimmaggregat möglich
- Schutzart IP44 mit dem Dichtungsset möglich

| Art. Nr. | Hersteller | Schalterprogramm | Farbe | RB | RG | € p. Stk. |
|----------|------------|------------------|----------------|----|----|-----------|
| 16516069 | Berker | Q.1/Q.3/Q.7 | polarweiß samt | BR | 01 | 10,80 |

Zubehör

| Art. Nr. | Bezeichnung |
|-------------------------------|----------------------------------|
| 10107100 | Dichtungsset für Schalter/Taster |
| 3035xx, 303808, 5035xx, 503xx | Taster |

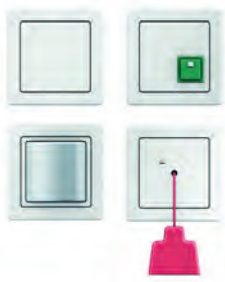
**Q.x Notruf-Set komplett mit Rahmen**

- Set bestehend aus:
- Zugtaster mit Rahmen
- Lichtsignal mit Rahmen
- Abstelltaster mit Rahmen
- Netzteil mit Rahmen
- Spannungsversorgung über Netzteil mit 24 V DC
- Betriebsspannung: 24 V DC
- Bauform: Up

| Art. Nr. | Hersteller | Schalterprogramm | Farbe | RB | RG | € p. Stk. |
|----------|------------|------------------|----------------|----|----|-----------|
| 52006089 | Berker | Q.1 | polarweiß samt | BR | 01 | 417,90 |
| 52006099 | Berker | Q.3 | polarweiß samt | BR | 01 | 417,90 |

Zubehör

| Art. Nr. | Bezeichnung |
|----------|-------------------------------|
| 5206xx | Ruftaster mit Rahmen |
| 5205xx | Abst.-/Anw.-taster mit Rahmen |
| 5202xx | Zugtaster mit Rahmen |
| 5201xx | Abstelltaster mit Rahmen |
| 5203xx | Lichtsignal mit Rahmen |
| 5204xx | Netzteil mit Rahmen |

**Q.x Ruftaster mit Rahmen**

- als Erweiterung für das Notruf-Set
- mit roter Ruftaste mit Linse
- Zentralstück für Steckbefestigung
- mit Schraubklemmen
- Betriebsspannung: 24 V DC
- Bauform: Up

| Art. Nr. | Hersteller | Schalterprogramm | Farbe | RB | RG | € p. Stk. |
|----------|------------|------------------|----------------|----|----|-----------|
| 52066089 | Berker | Q.1 | polarweiß samt | BR | 01 | 51,50 |
| 52066099 | Berker | Q.3 | polarweiß samt | BR | 01 | 51,50 |

Zubehör

| Art. Nr. | Bezeichnung |
|----------|-----------------------|
| 5202xx | Notruf-Set mit Rahmen |



Q.x Abstell-/Anwesenheitstaster mit Rahmen

- als Erweiterung für das Notruf-Set
- mit gelber Abstelltaste
- mit grüner Anwesenheitstaste
- mit visuellem und akustischem Alarmgeber
- Zentralstück für Steckbefestigung
- mit Schraubklemmen
- Betriebsspannung: 24 V DC
- Leitungslänge zum Lichtsignal: max. 500 m
- Bauform: Up

| Art. Nr. | Hersteller | Schalterprogramm | Farbe | RB | RG | € p. Stk. |
|----------|------------|------------------|----------------|----|----|-----------|
| 52056089 | Berker | Q.1 | polarweiß samt | BR | 01 | 149,60 |
| 52056099 | Berker | Q.3 | polarweiß samt | BR | 01 | 149,60 |

Zubehör

| Art. Nr. | Bezeichnung |
|----------|-----------------------|
| 5202xx | Notruf-Set mit Rahmen |

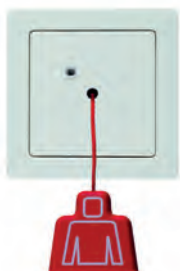

Q.x Zugtaster mit Rahmen

- Zentralstück für Steckbefestigung
- mit Zugschnur und Knauf
- für Wand- und Deckenmontage
- mit Schraubklemmen
- Betriebsspannung: 24 V DC
- Bauform: Up

| Art. Nr. | Hersteller | Schalterprogramm | Farbe | RB | RG | € p. Stk. |
|----------|------------|------------------|----------------|----|----|-----------|
| 52026089 | Berker | Q.1 | polarweiß samt | BR | 01 | 57,80 |
| 52026099 | Berker | Q.3 | polarweiß samt | BR | 01 | 57,80 |

Zubehör

| Art. Nr. | Bezeichnung |
|----------|-----------------------|
| 5202xx | Notruf-Set mit Rahmen |

**Q.x Abstelltaster mit Rahmen**

- Zentralstück für Steckbefestigung
- mit grüner Abstelltaste
- mit Schraubklemmen
- Betriebsspannung: 24 V DC
- Bauform: Up

| Art. Nr. | Hersteller | Schalterprogramm | Farbe | RB | RG | € p. Stk. |
|----------|------------|------------------|----------------|----|----|-----------|
| 52016089 | Berker | Q.1 | polarweiß samt | BR | 01 | 62,40 |
| 52016099 | Berker | Q.3 | polarweiß samt | BR | 01 | 62,40 |

Zubehör

| Art. Nr. | Bezeichnung |
|----------|-----------------------|
| 5202xx | Notruf-Set mit Rahmen |

**Q.x Lichtsignal mit Rahmen**

- Zentralstück für Steckbefestigung
- Rufton-Erhaltung bei Spannungsausfall und -wiederkehr
- Rufton als Dauersignal oder pulsierend einstellbar
- mit 4 roten LEDs
- akustischer Rufton am Lichtsignal zuschaltbar
- mit potenzialfreiem Relaiskontakt zur Rufton-Weiterleitung, z. B. an Telefonwählgerät
- mit Schraubklemmen
- Empfehlung: tiefe Dose
- Betriebsspannung: 24 V DC
- Bauform: Up

| Art. Nr. | Hersteller | Schalterprogramm | Farbe | RB | RG | € p. Stk. |
|----------|------------|------------------|----------------|----|----|-----------|
| 52036089 | Berker | Q.1 | polarweiß samt | BR | 01 | 224,40 |
| 52036099 | Berker | Q.3 | polarweiß samt | BR | 01 | 224,40 |

Zubehör

| Art. Nr. | Bezeichnung |
|----------|-----------------------|
| 5202xx | Notruf-Set mit Rahmen |

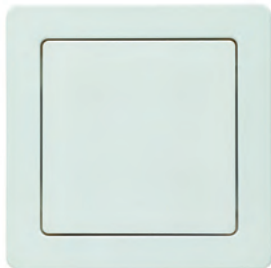

Q.x Netzteil mit Rahmen

- Zentralstück für Steckbefestigung
- mit Schraubklemmen
- Empfehlung: tiefe Dose
- Eingangsspannung: 240 V AC
- Betriebsspannung: 24 V DC
- Ausgangsstrom: max. 250 mA
- Bauform: Up

| Art. Nr. | Hersteller | Schalterprogramm | Farbe | RB | RG | € p. Stk. |
|----------|------------|------------------|----------------|----|----|-----------|
| 52046089 | Berker | Q.1 | polarweiß samt | BR | 01 | 73,30 |
| 52046099 | Berker | Q.3 | polarweiß samt | BR | 01 | 73,30 |

Zubehör

| Art. Nr. | Bezeichnung |
|----------|-----------------------|
| 5202xx | Notruf-Set mit Rahmen |



Q.x Zentralstück für Zeit-Relais-Schalteinsatz

- Druckknopf mit klarer Linse

| Art. Nr. | Hersteller | Schalterprogramm | Farbe | RB | RG | € p. Stk. |
|----------|------------|------------------|----------------|----|----|-----------|
| 16746089 | Berker | Q.1/Q.3/Q.7 | polarweiß samt | BR | 04 | 8,20 |
| 16746086 | Berker | Q.1/Q.3/Q.7 | anthrazit samt | BR | 04 | 12,00 |
| 16746084 | Berker | Q.1/Q.3/Q.7 | alu samt | BR | 04 | 17,90 |

Zubehör

| Art. Nr. | Bezeichnung |
|----------|------------------------------|
| 294810 | Zeit-Relais-Schalteinsatz Up |

**Q.x Zentralstück, mechanische Zeitschaltuhr**

- mit Aufdruck Symbol Zeitskala

| Art. Nr. | Hersteller | Schalterprogramm | Farbe | Ausführung | RB | RG | € p. Stk. |
|----------|------------|------------------|----------------|-----------------------|----|----|-----------|
| 16326089 | Berker | Q.1/Q.3/Q.7 | polarweiß samt | mit Zeitskala 15 min | BR | 04 | 8,50 |
| 16326086 | Berker | Q.1/Q.3/Q.7 | anthrazit samt | mit Zeitskala 15 min | BR | 04 | 12,40 |
| 16326084 | Berker | Q.1/Q.3/Q.7 | alu samt | mit Zeitskala 15 min | BR | 04 | 20,03 |
| 16336089 | Berker | Q.1/Q.3/Q.7 | polarweiß samt | mit Zeitskala 120 min | BR | 04 | 8,50 |
| 16336086 | Berker | Q.1/Q.3/Q.7 | anthrazit samt | mit Zeitskala 120 min | BR | 04 | 12,40 |

Zubehör

| Art. Nr. | Bezeichnung |
|------------|---------------------------|
| 2040, 2041 | Mechanische Zeitschaltuhr |

**Zentralplatte für Potenzialausgleich-Steckdose**

- mit Aufdruck
- für Doppel-Potenzialausgleich-Steckdose: nach DIN 42801
- Nur mit Zwischenring für Zentralplatte des Programms zu verwenden

| Art. Nr. | Hersteller | Farbe | RB | RG | € p. Stk. |
|----------|------------|---------------------|----|----|-----------|
| 140302 | Berker | weiß glänzend | BR | 04 | 5,80 |
| 140309 | Berker | polarweiß glänzend | BR | 04 | 5,80 |
| 14031909 | Berker | polarweiß matt/samt | BR | 04 | 5,80 |
| 14031606 | Berker | anthrazit matt | BR | 04 | 8,20 |
| 14031404 | Berker | alu matt, lackiert | BR | 04 | 11,70 |

Zubehör

| Art. Nr. | Bezeichnung |
|----------|--------------------------------|
| 1061 | Potenzialausgleich-Steckdose |
| 1109xx | Zwischenring für Zentralplatte |



Q.1 Rahmen 1fach

- Klemmbefestigung
- Schutzart IP44 mit dem Dichtungsset möglich
- Maße: 80,5 x 80,5 mm (L x B)

| Art. Nr. | Hersteller | Schalterprogramm | Farbe | RB | RG | € p. Stk. |
|----------|------------|------------------|----------------|----|----|-----------|
| 10116089 | Berker | Q.1 | polarweiß samt | BR | 01 | 7,10 |
| 10116086 | Berker | Q.1 | anthrazit samt | BR | 03 | 7,30 |
| 10116085 | Berker | Q.1 | schwarz samt | BR | 03 | 11,01 |
| 10116084 | Berker | Q.1 | alu samt | BR | 03 | 11,40 |
| 10116062 | Berker | Q.1 | rot | BR | 03 | 7,30 |



Q.1 Rahmen 2fach

- für senkrechte und waagrechte Montage
- Klemmbefestigung
- Schutzart IP44 mit dem Dichtungsset möglich
- Maße: 151,5 x 80,5 mm (L x B)

| Art. Nr. | Hersteller | Schalterprogramm | Farbe | RB | RG | € p. Stk. |
|----------|------------|------------------|----------------|----|----|-----------|
| 10126089 | Berker | Q.1 | polarweiß samt | BR | 01 | 9,60 |
| 10126086 | Berker | Q.1 | anthrazit samt | BR | 03 | 10,70 |
| 10126085 | Berker | Q.1 | schwarz samt | BR | 03 | 15,10 |
| 10126084 | Berker | Q.1 | alu samt | BR | 03 | 17,50 |
| 10126062 | Berker | Q.1 | rot | BR | 03 | 10,70 |

Zubehör

| Art. Nr. | Bezeichnung |
|----------|--|
| 10107000 | Dichtungsset für Schlüsselschalter/-taster |
| 10107100 | Dichtungsset für Schalter/Taster |
| 10107200 | Dichtungsset für SSD/Zentralst. |



IP44

**Q.1 Rahmen 3fach**

- für senkrechte und waagrechte Montage
- Klemmbefestigung
- Schutzart IP44 mit dem Dichtungsset möglich
- Maße: 222,5 x 80,5 mm (L x B)

| Art. Nr. | Hersteller | Schalterprogramm | Farbe | RB | RG | € p. Stk. |
|----------|------------|------------------|----------------|----|----|-----------|
| 10136089 | Berker | Q.1 | polarweiß samt | BR | 01 | 17,10 |
| 10136086 | Berker | Q.1 | anthrazit samt | BR | 03 | 18,60 |
| 10136084 | Berker | Q.1 | alu samt | BR | 03 | 28,50 |
| 10136085 | Berker | Q.1 | schwarz samt | BR | 03 | 27,27 |
| 10136062 | Berker | Q.1 | rot | BR | 03 | 18,60 |

Zubehör

| Art. Nr. | Bezeichnung |
|----------|--|
| 10107000 | Dichtungsset für Schlüsselschalter/-taster |
| 10107100 | Dichtungsset für Schalter/Taster |
| 10107200 | Dichtungsset für SSD/Zentralst. |



IP44

**Q.1 Rahmen 4fach**

- für senkrechte und waagrechte Montage
- Klemmbefestigung
- Schutzart IP44 mit dem Dichtungsset möglich
- Maße: 293,5 x 80,5 mm (L x B)

| Art. Nr. | Hersteller | Schalterprogramm | Farbe | RB | RG | € p. Stk. |
|----------|------------|------------------|----------------|----|----|-----------|
| 10146089 | Berker | Q.1 | polarweiß samt | BR | 01 | 27,90 |
| 10146086 | Berker | Q.1 | anthrazit samt | BR | 03 | 29,80 |
| 10146085 | Berker | Q.1 | schwarz samt | BR | 03 | 44,06 |
| 10146084 | Berker | Q.1 | alu samt | BR | 03 | 46,30 |
| 10146062 | Berker | Q.1 | rot | BR | 03 | 29,80 |

Zubehör

| Art. Nr. | Bezeichnung |
|----------|--|
| 10107000 | Dichtungsset für Schlüsselschalter/-taster |
| 10107100 | Dichtungsset für Schalter/Taster |
| 10107200 | Dichtungsset für SSD/Zentralst. |



Q.1 Rahmen 5fach

- für senkrechte und waagrechte Montage
- Klemmbefestigung
- Schutzart IP44 mit dem Dichtungsset möglich
- Maße: 364,5 x 80,5 mm (L x B)

| Art. Nr. | Hersteller | Schalterprogramm | Farbe | RB | RG | € p. Stk. |
|----------|------------|------------------|----------------|----|----|-----------|
| 10156089 | Berker | Q.1 | polarweiß samt | BR | 01 | 42,20 |
| 10156086 | Berker | Q.1 | anthrazit samt | BR | 03 | 45,40 |
| 10156085 | Berker | Q.1 | schwarz samt | BR | 03 | 63,90 |
| 10156084 | Berker | Q.1 | alu samt | BR | 03 | 70,40 |
| 10156062 | Berker | Q.1 | rot | BR | 03 | 45,40 |

Zubehör

| Art. Nr. | Bezeichnung |
|----------|--|
| 10107000 | Dichtungsset für Schlüsselschalter/-taster |
| 10107100 | Dichtungsset für Schalter/Taster |
| 10107200 | Dichtungsset für SSD/Zentralst. |



Q.1 Rahmen 1fach mit Beschriftungsfeld

- Beschriftungsfeldhöhe für P-touch Band 6 mm ausgelegt
- Klemmbefestigung
- Maße: 80,5 x 80,5 mm (L x B)

| Art. Nr. | Hersteller | Schalterprogramm | Farbe | RB | RG | € p. Stk. |
|----------|------------|------------------|----------------|----|----|-----------|
| 10116019 | Berker | Q.1 | polarweiß samt | BR | 01 | 10,80 |
| 10116016 | Berker | Q.1 | anthrazit samt | BR | 03 | 11,20 |
| 10116014 | Berker | Q.1 | alu samt | BR | 03 | 15,20 |

**Q.1 Rahmen 2fach mit Beschriftungsfeld**

- Beschriftungsfeldhöhe für P-touch Band 6 mm ausgelegt
- für senkrechte oder waagrechte Montage
- Klemmbefestigung
- Maße: 151,5 x 80,5 mm (L x B)

| Art. Nr. | Hersteller | Schalterprogramm | Farbe | Bauform | RB | RG | € p. Stk. |
|----------|------------|------------------|----------------|-----------|----|----|-----------|
| 10126019 | Berker | Q.1 | polarweiß samt | senkrecht | BR | 01 | 17,10 |
| 10126016 | Berker | Q.1 | anthrazit samt | senkrecht | BR | 03 | 18,10 |
| 10126014 | Berker | Q.1 | alu samt | senkrecht | BR | 03 | 24,80 |
| 10226019 | Berker | Q.1 | polarweiß samt | waagrecht | BR | 01 | 17,10 |
| 10226016 | Berker | Q.1 | anthrazit samt | waagrecht | BR | 03 | 18,10 |
| 10226014 | Berker | Q.1 | alu samt | waagrecht | BR | 03 | 24,80 |

**Q.1 Rahmen 3fach mit Beschriftungsfeld**

- Beschriftungsfeldhöhe für P-touch Band 6 mm ausgelegt
- für senkrechte oder waagrechte Montage
- Klemmbefestigung
- Maße: 222,5 x 80,5 mm (L x B)

| Art. Nr. | Hersteller | Schalterprogramm | Farbe | Bauform | RB | RG | € p. Stk. |
|----------|------------|------------------|----------------|-----------|----|----|-----------|
| 10136019 | Berker | Q.1 | polarweiß samt | senkrecht | BR | 01 | 28,90 |
| 10136016 | Berker | Q.1 | anthrazit samt | senkrecht | BR | 03 | 29,60 |
| 10136014 | Berker | Q.1 | alu samt | senkrecht | BR | 03 | 39,90 |
| 10236019 | Berker | Q.1 | polarweiß samt | waagrecht | BR | 01 | 28,90 |
| 10236016 | Berker | Q.1 | anthrazit samt | waagrecht | BR | 03 | 29,60 |
| 10236014 | Berker | Q.1 | alu samt | waagrecht | BR | 03 | 39,90 |



Q.1 Rahmen 4fach mit Beschriftungsfeld

- Beschriftungsfeldhöhe für P-touch Band 6 mm ausgelegt
- für senkrechte und waagrechte Montage
- Klemmbefestigung
- Maße: 293,5 x 80,5 mm (L x B)

| Art. Nr. | Hersteller | Schalterprogramm | Farbe | Bauform | RB | RG | € p. Stk. |
|----------|------------|------------------|----------------|-----------|----|----|-----------|
| 10146019 | Berker | Q.1 | polarweiß samt | senkrecht | BR | 01 | 43,50 |
| 10146016 | Berker | Q.1 | anthrazit samt | senkrecht | BR | 03 | 44,70 |
| 10146014 | Berker | Q.1 | alu samt | senkrecht | BR | 03 | 61,40 |
| 10246019 | Berker | Q.1 | polarweiß samt | waagrecht | BR | 01 | 43,50 |
| 10246016 | Berker | Q.1 | anthrazit samt | waagrecht | BR | 03 | 44,70 |
| 10246014 | Berker | Q.1 | alu samt | waagrecht | BR | 03 | 61,40 |



Q.1 Rahmen 5fach mit Beschriftungsfeld

- Beschriftungsfeldhöhe für P-touch Band 6 mm ausgelegt
- für senkrechte und waagrechte Montage
- Klemmbefestigung
- Maße: 364,5 x 80,5 mm (L x B)

| Art. Nr. | Hersteller | Schalterprogramm | Farbe | Bauform | RB | RG | € p. Stk. |
|----------|------------|------------------|----------------|-----------|----|----|-----------|
| 10156019 | Berker | Q.1 | polarweiß samt | senkrecht | BR | 01 | 62,30 |
| 10156016 | Berker | Q.1 | anthrazit samt | senkrecht | BR | 03 | 64,00 |
| 10156014 | Berker | Q.1 | alu samt | senkrecht | BR | 03 | 89,30 |
| 10256019 | Berker | Q.1 | polarweiß samt | waagrecht | BR | 01 | 62,30 |
| 10256016 | Berker | Q.1 | anthrazit samt | waagrecht | BR | 03 | 64,00 |
| 10256014 | Berker | Q.1 | alu samt | waagrecht | BR | 03 | 89,30 |

**Q.1 Rahmen mit großem Ausschnitt**

- für senkrechte Montage
- Klemmbefestigung
- Nicht für Aufputz-Gehäuse geeignet
- Maße: 139,5 x 80,5 mm (L x B)

| Art. Nr. | Hersteller | Schalterprogramm | Farbe | RB | RG | € p. Stk. |
|----------|------------|------------------|----------------|----|----|-----------|
| 13096089 | Berker | Q.1 | polarweiß samt | BR | 01 | 9,60 |
| 13096086 | Berker | Q.1 | anthrazit samt | BR | 03 | 10,70 |
| 13096084 | Berker | Q.1 | alu samt | BR | 03 | 17,50 |

Zubehör

| Art. Nr. | Bezeichnung |
|----------|------------------------|
| 7566x72x | Tastsensor 3/5fach RTR |

**Q.1 Rahmen Ap**

- für senkrechte und waagrechte Montage
- nicht geeignet für Aufputz-Gehäuse

| Art. Nr. | Hersteller | Schalterprogramm | Farbe | Ausführung | RB | RG | € p. Stk. |
|----------|------------|------------------|--------------------|------------|----|----|-----------|
| 10290069 | Berker | Q.1 | polarweiß glänzend | 1fach | BR | 05 | 14,51 |
| 10300069 | Berker | Q.1 | polarweiß glänzend | 2fach | BR | 05 | 20,17 |
| 10310069 | Berker | Q.1 | polarweiß glänzend | 3fach | BR | 05 | 32,46 |
| 10296086 | Berker | Q.1 | anthrazit samt | 1fach | BR | 05 | 16,10 |
| 10306086 | Berker | Q.1 | anthrazit samt | 2fach | BR | 05 | 27,70 |
| 10316086 | Berker | Q.1 | anthrazit samt | 3fach | BR | 05 | 43,30 |
| 10296084 | Berker | Q.1 | alu samt | 1fach | BR | 05 | 21,90 |
| 10306084 | Berker | Q.1 | alu samt | 2fach | BR | 05 | 34,90 |
| 10316084 | Berker | Q.1 | alu samt | 3fach | BR | 05 | 51,10 |



Q.x/K.x Dichtungsset für Schalter/Taster

- für Wippe
- Wippe für mehrpolige Wippschalter
- Wippe - barrierefreies Bauen
- Wippe mit Aufdruck Symbol Pfeile
- Rahmen

| Art. Nr. | Hersteller | Schalterprogramm | RB | RG | € p. Stk. |
|----------|------------|------------------|----|----|-----------|
| 10107100 | Berker | Q.1/Q.3/K.1/K.5 | BR | 01 | 5,40 |



Q.x/K.x Dichtungsset für Steckdosen/Zentralstücke

- Steckdosensysteme international
- Steckdosen SCHUKO mit Klappdeckel
- Zentralstück für Klimaanlage-/Lüfterregler
- Zentralstück für Drehdimmer/Drehpotenziometer
- Zentralstück für Lichtsignal E14
- Blindverschlüsse
- Rahmen

| Art. Nr. | Hersteller | Schalterprogramm | RB | RG | € p. Stk. |
|----------|------------|------------------|----|----|-----------|
| 10107200 | Berker | Q.1/Q.3/K.1/K.5 | BR | 01 | 5,40 |

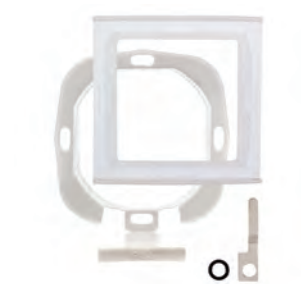

Q.x/K.x Dichtungsset für Schlüsselschalter/-taster

| Art. Nr. | Hersteller | Schalterprogramm | RB | RG | € p. Stk. |
|----------|------------|------------------|----|----|-----------|
| 10107000 | Berker | Q.1/Q.3/K.1/K.5 | BR | 01 | 5,40 |



IP44

**Q.3 Rahmen 1fach**

- Klemmbefestigung
- Schutzart IP44 mit dem Dichtungsset möglich
- Maße: 80,5 x 80,5 mm (L x B)

| Art. Nr. | Hersteller | Schalterprogramm | Farbe | RB | RG | € p. Stk. |
|----------|------------|------------------|----------------|----|----|-----------|
| 10116092 | Berker | Q.3 | weiß samt | BR | 01 | 4,50 |
| 10116099 | Berker | Q.3 | polarweiß samt | BR | 01 | 7,10 |
| 10116096 | Berker | Q.3 | anthrazit samt | BR | 03 | 7,30 |
| 10116095 | Berker | Q.3 | schwarz samt | BR | 03 | 11,01 |
| 10116094 | Berker | Q.3 | alu samt | BR | 03 | 11,40 |

Zubehör

| Art. Nr. | Bezeichnung |
|----------|--|
| 10107000 | Dichtungsset für Schlüsselschalter/-taster |
| 10107100 | Dichtungsset für Schalter/Taster |
| 10107200 | Dichtungsset für SSD/Zentralst. |



IP44

**Q.3 Rahmen 2fach**

- für senkrechte und waagrechte Montage
- Klemmbefestigung
- Schutzart IP44 mit dem Dichtungsset möglich
- Maße: 151,5 x 95,2 mm (L x B)

| Art. Nr. | Hersteller | Schalterprogramm | Farbe | RB | RG | € p. Stk. |
|----------|------------|------------------|----------------|----|----|-----------|
| 10126092 | Berker | Q.3 | weiß samt | BR | 01 | 6,76 |
| 10126099 | Berker | Q.3 | polarweiß samt | BR | 01 | 9,60 |
| 10126096 | Berker | Q.3 | anthrazit samt | BR | 03 | 10,70 |
| 10126095 | Berker | Q.3 | schwarz samt | BR | 03 | 15,84 |
| 10126094 | Berker | Q.3 | alu samt | BR | 03 | 17,50 |



Q.3 Rahmen 3fach

- für senkrechte und waagrechte Montage
- Klemmbefestigung
- Schutzart IP44 mit dem Dichtungsset möglich
- Maße: 222,5 x 95,2 mm (L x B)

| Art. Nr. | Hersteller | Schalterprogramm | Farbe | RB | RG | € p. Stk. |
|----------|------------|------------------|----------------|----|----|-----------|
| 10136092 | Berker | Q.3 | weiß samt | BR | 01 | 10,99 |
| 10136099 | Berker | Q.3 | polarweiß samt | BR | 01 | 17,10 |
| 10136096 | Berker | Q.3 | anthrazit samt | BR | 03 | 18,60 |
| 10136095 | Berker | Q.3 | schwarz samt | BR | 03 | 27,27 |
| 10136094 | Berker | Q.3 | alu samt | BR | 03 | 28,50 |

Zubehör

| Art. Nr. | Bezeichnung |
|----------|--|
| 10107000 | Dichtungsset für Schlüsselschalter/-taster |
| 10107100 | Dichtungsset für Schalter/Taster |
| 10107200 | Dichtungsset für SSD/Zentralst. |



Q.3 Rahmen 4fach

- für senkrechte und waagrechte Montage
- Klemmbefestigung
- Schutzart IP44 mit dem Dichtungsset möglich
- Maße: 293,5 x 80,5 mm (L x B)

| Art. Nr. | Hersteller | Schalterprogramm | Farbe | RB | RG | € p. Stk. |
|----------|------------|------------------|----------------|----|----|-----------|
| 10146099 | Berker | Q.3 | polarweiß samt | BR | 01 | 27,90 |
| 10146096 | Berker | Q.3 | anthrazit samt | BR | 03 | 29,80 |
| 10146095 | Berker | Q.3 | schwarz samt | BR | 03 | 44,06 |
| 10146094 | Berker | Q.3 | alu samt | BR | 03 | 46,30 |

Zubehör

| Art. Nr. | Bezeichnung |
|----------|--|
| 10107000 | Dichtungsset für Schlüsselschalter/-taster |



IP44

**Q.3 Rahmen 5fach**

- für senkrechte und waagrechte Montage
- Klemmbefestigung
- Schutzart IP44 mit dem Dichtungsset möglich
- Maße: 364,5 x 80,5 mm (L x B)

| Art. Nr. | Hersteller | Schalterprogramm | Farbe | RB | RG | € p. Stk. |
|----------|------------|------------------|----------------|----|----|-----------|
| 10156099 | Berker | Q.3 | polarweiß samt | BR | 01 | 42,20 |
| 10156096 | Berker | Q.3 | anthrazit samt | BR | 03 | 45,40 |
| 10156095 | Berker | Q.3 | schwarz samt | BR | 03 | 67,03 |
| 10156094 | Berker | Q.3 | alu samt | BR | 03 | 70,40 |

Zubehör

| Art. Nr. | Bezeichnung |
|----------|--|
| 10107100 | Dichtungsset für Schalter/Taster |
| 10107000 | Dichtungsset für Schlüsselschalter/-taster |
| 10107200 | Dichtungsset für SSD/Zentralst. |

**Q.3 Rahmen 1fach mit Beschriftungsfeld**

- Beschriftungsfeldhöhe für P-touch Band 6 mm ausgelegt
- Klemmbefestigung
- Maße: 80,5 x 80,5 mm (L x B)

| Art. Nr. | Hersteller | Schalterprogramm | Farbe | RB | RG | € p. Stk. |
|----------|------------|------------------|----------------|----|----|-----------|
| 10516099 | Berker | Q.3 | polarweiß samt | BR | 01 | 10,80 |
| 10516086 | Berker | Q.3 | anthrazit samt | BR | 03 | 11,20 |
| 10516094 | Berker | Q.3 | alu samt | BR | 03 | 15,20 |



Q.3 Rahmen 2fach mit Beschriftungsfeld

- Beschriftungsfeldhöhe für P-touch Band 6 mm ausgelegt
- für senkrechte und waagrechte Montage
- Klemmbefestigung
- Maße: 151,5 x 95,2 mm (L x B)

| Art. Nr. | Hersteller | Schalterprogramm | Farbe | Bauform | RB | RG | € p. Stk. |
|----------|------------|------------------|----------------|-----------|----|----|-----------|
| 10526099 | Berker | Q.3 | polarweiß samt | senkrecht | BR | 01 | 17,10 |
| 10526086 | Berker | Q.3 | anthrazit samt | senkrecht | BR | 03 | 18,10 |
| 10526094 | Berker | Q.3 | alu samt | senkrecht | BR | 03 | 24,80 |
| 10226099 | Berker | Q.3 | polarweiß samt | waagrecht | BR | 01 | 17,10 |
| 10226086 | Berker | Q.3 | anthrazit samt | waagrecht | BR | 03 | 18,10 |
| 10226094 | Berker | Q.3 | alu samt | waagrecht | BR | 03 | 24,80 |



Q.3 Rahmen 3fach mit Beschriftungsfeld

- Beschriftungsfeldhöhe für P-touch Band 6 mm ausgelegt
- für senkrechte und waagrechte Montage
- Klemmbefestigung
- Maße: 222,5 x 95,2 mm (L x B)

| Art. Nr. | Hersteller | Schalterprogramm | Farbe | Bauform | RB | RG | € p. Stk. |
|----------|------------|------------------|----------------|-----------|----|----|-----------|
| 10536099 | Berker | Q.3 | polarweiß samt | senkrecht | BR | 01 | 28,90 |
| 10536086 | Berker | Q.3 | anthrazit samt | senkrecht | BR | 03 | 29,60 |
| 10536094 | Berker | Q.3 | alu samt | senkrecht | BR | 03 | 39,90 |
| 10236099 | Berker | Q.3 | polarweiß samt | waagrecht | BR | 01 | 28,90 |
| 10236086 | Berker | Q.3 | anthrazit samt | waagrecht | BR | 03 | 29,60 |
| 10236094 | Berker | Q.3 | alu samt | waagrecht | BR | 03 | 39,90 |

**Q.3 Rahmen 4fach mit Beschriftungsfeld**

- Beschriftungsfeldhöhe für P-touch Band 6 mm ausgelegt
- für senkrechte und waagrechte Montage
- Klemmbefestigung
- Maße: 293,5 x 80,5 mm (L x B)

| Art. Nr. | Hersteller | Schalterprogramm | Farbe | Bauform | RB | RG | € p. Stk. |
|----------|------------|------------------|----------------|-----------|----|----|-----------|
| 10546099 | Berker | Q.3 | polarweiß samt | senkrecht | BR | 01 | 43,50 |
| 10546086 | Berker | Q.3 | anthrazit samt | senkrecht | BR | 03 | 44,70 |
| 10546094 | Berker | Q.3 | alu samt | senkrecht | BR | 03 | 61,40 |
| 10246099 | Berker | Q.3 | polarweiß samt | waagrecht | BR | 01 | 43,50 |
| 10246086 | Berker | Q.3 | anthrazit samt | waagrecht | BR | 03 | 44,70 |
| 10246094 | Berker | Q.3 | alu samt | waagrecht | BR | 03 | 61,40 |

**Q.3 Rahmen 5fach mit Beschriftungsfeld**

- Beschriftungsfeldhöhe für P-touch Band 6 mm ausgelegt
- für senkrechte und waagrechte Montage
- Klemmbefestigung
- Maße: 364,5 x 80,5 mm (L x B)

| Art. Nr. | Hersteller | Schalterprogramm | Farbe | Bauform | RB | RG | € p. Stk. |
|----------|------------|------------------|----------------|-----------|----|----|-----------|
| 10556099 | Berker | Q.3 | polarweiß samt | senkrecht | BR | 01 | 62,30 |
| 10556086 | Berker | Q.3 | anthrazit samt | senkrecht | BR | 03 | 64,00 |
| 10556094 | Berker | Q.3 | alu samt | senkrecht | BR | 03 | 89,30 |
| 10256099 | Berker | Q.3 | polarweiß samt | waagrecht | BR | 01 | 62,30 |
| 10256086 | Berker | Q.3 | anthrazit samt | waagrecht | BR | 03 | 64,00 |
| 10256094 | Berker | Q.3 | alu samt | waagrecht | BR | 03 | 89,30 |



Q.3 Rahmen mit großem Ausschnitt

- für senkrechte Montage
- Klemmbefestigung
- Nicht für Aufputz-Rahmen geeignet
- Maße: 139,5 mm x 80,75 (L x B)

| Art. Nr. | Hersteller | Schalterprogramm | Farbe | RB | RG | € p. Stk. |
|----------|------------|------------------|----------------|----|----|-----------|
| 13096099 | Berker | Q.3 | polarweiß samt | BR | 01 | 9,60 |
| 13096096 | Berker | Q.3 | anthrazit samt | BR | 03 | 10,70 |
| 13096094 | Berker | Q.3 | alu samt | BR | 03 | 17,50 |

Zubehör

| Art. Nr. | Bezeichnung |
|----------|------------------------|
| 7566x72x | Tastsensor 3/5fach RTR |



Q.x/K.x Dichtungsset für Schalter/Taster

- für Wippe
- Wippe für mehrpolige Wippschalter
- Wippe - barrierefreies Bauen
- Wippe mit Aufdruck Symbol Pfeile
- Rahmen

| Art. Nr. | Hersteller | Schalterprogramm | RB | RG | € p. Stk. |
|----------|------------|------------------|----|----|-----------|
| 10107100 | Berker | Q.1/Q.3/K.1/K.5 | BR | 01 | 5,40 |



Q.x/K.x Dichtungsset für Steckdosen/Zentralstücke

- Steckdosensysteme international
- Steckdosen SCHUKO mit Klappdeckel
- Zentralstück für Klimaanlage-/Lüfterregler
- Zentralstück für Drehdimmer/Drehpotenziometer
- Zentralstück für Lichtsignal E14
- Blindverschlüsse
- Rahmen

| Art. Nr. | Hersteller | Schalterprogramm | RB | RG | € p. Stk. |
|----------|------------|------------------|----|----|-----------|
| 10107200 | Berker | Q.1/Q.3/K.1/K.5 | BR | 01 | 5,40 |

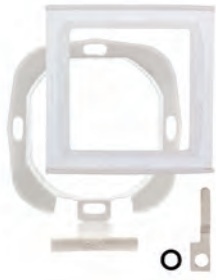

IP44



Q.x/K.x Dichtungsset für Schlüsselschalter/-taster

| Art. Nr. | Hersteller | Schalterprogramm | RB | RG | € p. Stk. |
|----------|------------|------------------|----|----|-----------|
| 10107000 | Berker | Q.1/Q.3/K.1/K.5 | BR | 01 | 5,40 |



S.1/Q.3 Gehäuse Ap

- Einführung oben und unten möglich
- mit Leitungs- und Kanaleinführung
- zur Montage auf entflammbarem Untergrund geeignet
- für senkrechte und waagrechte Montage
- Einbautiefe: 37 mm

| Art. Nr. | Hersteller | Schalterprogramm | Farbe | Ausführung | RB | RG | € p. Stk. |
|----------|------------|------------------|--------------------|------------|----|----|-----------|
| 10418982 | Berker | S.1/Q.3 | weiß glänzend | 1fach | BR | 05 | 14,00 |
| 10428982 | Berker | S.1/Q.3 | weiß glänzend | 2fach | BR | 05 | 24,80 |
| 10438982 | Berker | S.1/Q.3 | weiß glänzend | 3fach | BR | 05 | 39,20 |
| 10418989 | Berker | S.1/Q.3 | polarweiß glänzend | 1fach | BR | 05 | 14,00 |
| 10428989 | Berker | S.1/Q.3 | polarweiß glänzend | 2fach | BR | 05 | 24,80 |
| 10438989 | Berker | S.1/Q.3 | polarweiß glänzend | 3fach | BR | 05 | 39,20 |
| 10419909 | Berker | S.1/Q.3 | polarweiß matt | 1fach | BR | 05 | 14,00 |
| 10429909 | Berker | S.1/Q.3 | polarweiß matt | 2fach | BR | 05 | 24,80 |
| 10439909 | Berker | S.1/Q.3 | polarweiß matt | 3fach | BR | 05 | 39,20 |
| 10419949 | Berker | S.1/Q.3 | anthrazit matt | 1fach | BR | 05 | 16,10 |
| 10429949 | Berker | S.1/Q.3 | anthrazit matt | 2fach | BR | 05 | 27,70 |
| 10439949 | Berker | S.1/Q.3 | anthrazit matt | 3fach | BR | 05 | 43,30 |
| 10419939 | Berker | S.1/Q.3 | alu matt | 1fach | BR | 05 | 21,90 |
| 10429939 | Berker | S.1/Q.3 | alu matt | 2fach | BR | 05 | 34,90 |
| 10439939 | Berker | S.1/Q.3 | alu matt | 3fach | BR | 05 | 49,00 |

Zubehör

| Art. Nr. | Bezeichnung |
|----------|-------------------------------|
| 1813xx | Leitungs- und Kanaleinführung |
| 18170xx | Rohreinführung |

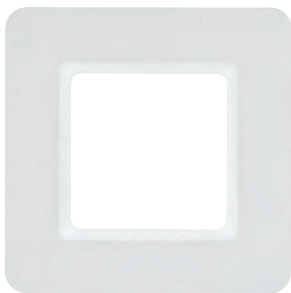

Q.7 Rahmen 1fach

- Maße: 95,2 x 95,2 mm (L x B)

| Art. Nr. | Hersteller | Schalterprogramm | Farbe | RB | RG | € p. Stk. |
|----------|------------|------------------|---------------------|----|----|-----------|
| 10116189 | Berker | Q.7 | polarweiß samt | BR | 01 | 10,30 |
| 10116186 | Berker | Q.7 | anthrazit samt | BR | 03 | 11,00 |
| 10116184 | Berker | Q.7 | alu samt | BR | 03 | 14,60 |
| 10116074 | Berker | Q.7 | Aluminium gestrahlt | BR | 03 | 41,70 |
| 10116083 | Berker | Q.7 | Edelstahl gebürstet | BR | 03 | 41,70 |
| 10116079 | Berker | Q.7 | Glas polarweiß | BR | 03 | 41,70 |
| 10116076 | Berker | Q.7 | Glas schwarz | BR | 03 | 41,70 |
| 10116030 | Berker | Q.7 | Schiefer | BR | 03 | 41,70 |
| 10116020 | Berker | Q.7 | Beton | BR | 03 | 41,70 |



Q.7 Rahmen 2fach

- für senkrechte und waagrechte Montage
- Maße: 166,2 x 80,5 mm (L x B)

| Art. Nr. | Hersteller | Schalterprogramm | Farbe | RB | RG | € p. Stk. |
|----------|------------|------------------|---------------------|----|----|-----------|
| 10126189 | Berker | Q.7 | polarweiß samt | BR | 01 | 15,00 |
| 10126186 | Berker | Q.7 | anthrazit samt | BR | 03 | 16,80 |
| 10126184 | Berker | Q.7 | alu samt | BR | 03 | 22,50 |
| 10126074 | Berker | Q.7 | Aluminium gestrahlt | BR | 03 | 73,50 |
| 10126083 | Berker | Q.7 | Edelstahl gebürstet | BR | 03 | 73,50 |
| 10226083 | Berker | Q.7 | Edelstahl gebürstet | BR | 03 | 73,50 |
| 10126079 | Berker | Q.7 | Glas polarweiß | BR | 03 | 73,50 |
| 10126076 | Berker | Q.7 | Glas schwarz | BR | 03 | 73,50 |
| 10126030 | Berker | Q.7 | Schiefer | BR | 03 | 73,50 |
| 10126020 | Berker | Q.7 | Beton | BR | 03 | 73,50 |

**Q.7 Rahmen 3fach**

- für senkrechte und waagrechte Montage
- Maße: 237,2 x 95,2 mm (L x B)

| Art. Nr. | Hersteller | Schalterprogramm | Farbe | RB | RG | € p. Stk. |
|----------|------------|------------------|---------------------|----|----|-----------|
| 10136189 | Berker | Q.7 | polarweiß samt | BR | 01 | 25,80 |
| 10136186 | Berker | Q.7 | anthrazit samt | BR | 03 | 27,50 |
| 10136184 | Berker | Q.7 | alu samt | BR | 03 | 36,20 |
| 10136074 | Berker | Q.7 | Aluminium gestrahlt | BR | 03 | 122,90 |
| 10136083 | Berker | Q.7 | Edelstahl gebürstet | BR | 03 | 122,90 |
| 10236083 | Berker | Q.7 | Edelstahl gebürstet | BR | 03 | 122,90 |
| 10136079 | Berker | Q.7 | Glas polarweiß | BR | 03 | 122,90 |
| 10136076 | Berker | Q.7 | Glas schwarz | BR | 03 | 122,90 |
| 10136030 | Berker | Q.7 | Schiefer | BR | 03 | 122,90 |
| 10136020 | Berker | Q.7 | Beton | BR | 03 | 122,90 |

**Q.7 Rahmen 4fach**

- für senkrechte und waagrechte Montage
- Maße: 308,2 x 95,2 mm (L x B)

| Art. Nr. | Hersteller | Schalterprogramm | Farbe | Bauform | RB | RG | € p. Stk. |
|----------|------------|------------------|---------------------|---------------------|----|----|-----------|
| 10146189 | Berker | Q.7 | polarweiß samt | senkrecht/waagrecht | BR | 01 | 41,40 |
| 10146186 | Berker | Q.7 | anthrazit samt | senkrecht/waagrecht | BR | 03 | 44,30 |
| 10146184 | Berker | Q.7 | alu samt | senkrecht/waagrecht | BR | 03 | 58,40 |
| 10146074 | Berker | Q.7 | Aluminium gestrahlt | senkrecht/waagrecht | BR | 03 | 167,90 |
| 10146083 | Berker | Q.7 | Edelstahl gebürstet | senkrecht | BR | 03 | 167,90 |
| 10246083 | Berker | Q.7 | Edelstahl gebürstet | waagrecht | BR | 03 | 167,90 |
| 10146079 | Berker | Q.7 | Glas polarweiß | senkrecht/waagrecht | BR | 03 | 167,90 |
| 10146076 | Berker | Q.7 | Glas schwarz | senkrecht/waagrecht | BR | 03 | 167,90 |



Q.7 Rahmen 5fach

- für senkrechte und waagrechte Montage
- Maße: 397,2 x 95,2 mm (L x B)

| Art. Nr. | Hersteller | Schalterprogramm | Farbe | Bauform | RB | RG | € p. Stk. |
|----------|------------|------------------|---------------------|---------------------|----|----|-----------|
| 10156189 | Berker | Q.7 | polarweiß samt | senkrecht/waagrecht | BR | 01 | 62,90 |
| 10156186 | Berker | Q.7 | anthrazit samt | senkrecht/waagrecht | BR | 03 | 67,30 |
| 10156184 | Berker | Q.7 | alu samt | senkrecht/waagrecht | BR | 03 | 89,00 |
| 10156074 | Berker | Q.7 | Aluminium gestrahlt | senkrecht/waagrecht | BR | 03 | 228,90 |
| 10156083 | Berker | Q.7 | Edelstahl gebürstet | senkrecht | BR | 03 | 228,90 |
| 10256083 | Berker | Q.7 | Edelstahl gebürstet | waagrecht | BR | 03 | 228,90 |
| 10156079 | Berker | Q.7 | Glas polarweiß | senkrecht/waagrecht | BR | 03 | 228,90 |
| 10156076 | Berker | Q.7 | Glas schwarz | senkrecht/waagrecht | BR | 03 | 228,90 |



Q.7 Rahmen mit großem Ausschnitt

- für senkrechte Montage
- Nicht für Aufputz-Gehäuse geeignet
- Maße: 154,2 mm x 95,2 (L x B)

| Art. Nr. | Hersteller | Schalterprogramm | Farbe | RB | RG | € p. Stk. |
|----------|------------|------------------|---------------------|----|----|-----------|
| 13096189 | Berker | Q.7 | polarweiß samt | BR | 01 | 15,00 |
| 13096186 | Berker | Q.7 | anthrazit samt | BR | 03 | 16,80 |
| 13096184 | Berker | Q.7 | alu samt | BR | 03 | 22,50 |
| 13096074 | Berker | Q.7 | Aluminium gestrahlt | BR | 03 | 73,50 |
| 13096083 | Berker | Q.7 | Edelstahl gebürstet | BR | 03 | 73,50 |
| 13096079 | Berker | Q.7 | Glas polarweiß | BR | 03 | 73,50 |
| 13096076 | Berker | Q.7 | Glas schwarz | BR | 03 | 73,50 |
| 13096030 | Berker | Q.7 | Schiefer | BR | 03 | 73,50 |
| 13096020 | Berker | Q.7 | Beton | BR | 03 | 73,50 |

Zubehör

| Art. Nr. | Bezeichnung |
|----------|------------------------|
| 7566x72x | Tastsensor 3/5fach RTR |

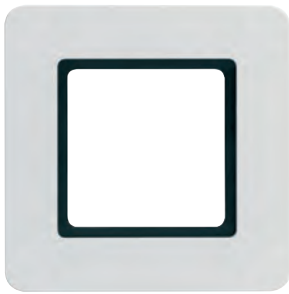
**Q.7 Rahmen 1fach beleuchtbar**

- für Beleuchtung mit LED-Modul
- wahlweise als Downlight (mit Lichtsensor) oder Corona beleuchtbar
- passend für alle Berker Q.x Zentralstücke
- Maße: 80,5 x 80,5 mm (L x B)

| Art. Nr. | Hersteller | Schalterprogramm | Farbe | RB | RG | € p. Stk. |
|----------|------------|------------------|---------------------------|----|----|-----------|
| 10116109 | Berker | Q.7 | polarweiß samt | BR | 01 | 10,30 |
| 10116106 | Berker | Q.7 | anthrazit samt | BR | 03 | 11,00 |
| 10116104 | Berker | Q.7 | alu samt | BR | 03 | 14,60 |
| 10116183 | Berker | Q.7 | Edelstahl | BR | 03 | 41,70 |
| 10116174 | Berker | Q.7 | Aluminium | BR | 03 | 41,70 |
| 10116179 | Berker | Q.7 | Glas polarweiß | BR | 03 | 41,70 |
| 10116176 | Berker | Q.7 | Glas schwarz | BR | 03 | 41,70 |
| 10116130 | Berker | Q.7 | anthrazit, Schiefer natur | BR | 03 | 41,70 |
| 10116120 | Berker | Q.7 | grau, Beton strukturiert | BR | 03 | 41,70 |

**LED-Modul**

- passend zu Berker Q.7 Rahmen beleuchtbar
- Downlight-Modul mit integriertem Lichtsensor
- Corona-Modul extern schaltbar
- Lichtfarbe warmweiß
- Betriebsspannung: 230 V AC

| Art. Nr. | Hersteller | Type | RB | RG | € p. Stk. |
|----------|------------|-----------------------|----|----|-----------|
| 168050 | Berker | Corona-Beleuchtung | BR | 04 | 60,20 |
| 168055 | Berker | Downlight-Beleuchtung | BR | 04 | 52,20 |

Zubehör

| Art. Nr. | Bezeichnung |
|----------|------------------------|
| 101161xx | Q.7 Rahmen beleuchtbar |



K.x Schuko Steckdose

- Steckklemmen
- Nennspannung: 250 V AC
- Nennstrom: 16 A
- Bauform: Up

| Art. Nr. | Hersteller | Schalterprogramm | Farbe | RB | RG | € p. Stk. |
|----------|------------|------------------|----------------------------|----|----|-----------|
| 47157009 | Berker | K.1 | polarweiß glänzend | BR | 01 | 10,10 |
| 47157006 | Berker | K.1 | anthrazit matt | BR | 03 | 10,70 |
| 47157003 | Berker | K.5 | Aluminium, eloxiert | BR | 03 | 20,70 |
| 47157004 | Berker | K.5 | Edelstahl, Metall mattiert | BR | 03 | 20,70 |



K.x Schuko Steckdose, erh. Berührungsschutz

- erhöhter Berührungsschutz
- Steckklemmen
- Nennspannung: 250 V AC
- Nennstrom: 16 A
- Bauform: Up

| Art. Nr. | Hersteller | Schalterprogramm | Farbe | RB | RG | € p. Stk. |
|----------|------------|------------------|----------------------------|----|----|-----------|
| 47357009 | Berker | K.1 | polarweiß glänzend | BR | 01 | 12,50 |
| 47357006 | Berker | K.1 | anthrazit matt | BR | 03 | 13,20 |
| 47357003 | Berker | K.5 | Aluminium, eloxiert | BR | 03 | 22,50 |
| 47357004 | Berker | K.5 | Edelstahl, Metall mattiert | BR | 03 | 22,50 |



K.x Schuko Steckdose, Schraubliftklemmen

- Schraubliftklemmen
- Nennspannung: 250 V AC
- Nennstrom: 16 A
- Bauform: Up

| Art. Nr. | Hersteller | Schalterprogramm | Farbe | RB | RG | € p. Stk. |
|----------|------------|------------------|----------------------------|----|----|-----------|
| 41157009 | Berker | K.1 | polarweiß glänzend | BR | 01 | 10,10 |
| 41157006 | Berker | K.1 | anthrazit matt | BR | 03 | 10,70 |
| 41157003 | Berker | K.5 | Aluminium, eloxiert | BR | 03 | 20,70 |
| 41157004 | Berker | K.5 | Edelstahl, Metall mattiert | BR | 03 | 20,70 |

**K.x Schuko Steckdose, erh. Berührungsschutz, Schraubflütklemmen**

- erhöhter Berührungsschutz
- Schraubflütklemmen
- Nennspannung: 250 V AC
- Nennstrom: 16 A
- Bauform: Up

| Art. Nr. | Hersteller | Schalterprogramm | Farbe | RB | RG | € p. Stk. |
|----------|------------|------------------|----------------------------|----|----|-----------|
| 41357009 | Berker | K.1 | polarweiß glänzend | BR | 01 | 12,50 |
| 41357006 | Berker | K.1 | anthrazit matt | BR | 03 | 13,20 |
| 41357003 | Berker | K.5 | Aluminium, eloxiert | BR | 03 | 22,50 |
| 41357004 | Berker | K.5 | Edelstahl, Metall mattiert | BR | 03 | 22,50 |

**K.x Schuko Steckdose, Beschriftungsfeld**

- Beschriftungsfeld
- Beschriftungsfeldhöhe für P-touch Band 6 mm ausgelegt
- Steckklemmen
- Nennspannung: 250 V AC
- Nennstrom: 16 A
- Bauform: Up

| Art. Nr. | Hersteller | Schalterprogramm | Farbe | RB | RG | € p. Stk. |
|----------|------------|------------------|--------------------------|----|----|-----------|
| 47397009 | Berker | K.1 | polarweiß glänzend | BR | 01 | 13,70 |
| 47397006 | Berker | K.1 | anthrazit matt | BR | 03 | 13,90 |
| 47397003 | Berker | K.5 | alu matt, lackiert | BR | 03 | 24,50 |
| 47397004 | Berker | K.5 | edelstahl matt, lackiert | BR | 03 | 24,50 |

**K.x Schuko Steckdose, Beschriftungsfeld, erh. Berührungsschutz**

- Beschriftungsfeld
- Beschriftungsfeldhöhe für P-touch Band 6 mm ausgelegt
- erhöhter Berührungsschutz
- Steckklemmen
- Nennspannung: 250 V AC
- Nennstrom: 16 A
- Bauform: Up

| Art. Nr. | Hersteller | Schalterprogramm | Farbe | RB | RG | € p. Stk. |
|----------|------------|------------------|--------------------------|----|----|-----------|
| 47387009 | Berker | K.1 | polarweiß glänzend | BR | 01 | 16,67 |
| 47387006 | Berker | K.1 | anthrazit matt | BR | 03 | 16,20 |
| 47387003 | Berker | K.5 | alu matt, lackiert | BR | 03 | 26,10 |
| 47387004 | Berker | K.5 | edelstahl matt, lackiert | BR | 03 | 26,10 |



K.x Schuko Steckdose 45°, Beschriftungsfeld

- Beschriftungsfeld
- Beschriftungsfeldhöhe für P-touch Band 6 mm ausgelegt
- für diagonales Einstecken
- Nennspannung: 250 V AC
- Nennstrom: 16 A
- Bauform: Up

| Art. Nr. | Hersteller | Schalterprogramm | Farbe | RB | RG | € p. Stk. |
|----------|------------|------------------|--------------------------|----|----|-----------|
| 47287109 | Berker | K.1 | polarweiß glänzend | BR | 01 | 16,20 |
| 47287106 | Berker | K.1 | anthrazit matt | BR | 03 | 16,50 |
| 47287103 | Berker | K.5 | alu matt, lackiert | BR | 03 | 27,00 |
| 47287104 | Berker | K.5 | edelstahl matt, lackiert | BR | 03 | 27,00 |



K.x Schuko Steckdose, LED, erh. Berührungsschutz, Schraubliftklemmen

- erhöhter Berührungsschutz
- weißes LED-Orientierungslicht mit int. Helligkeitssensor
- Ausschalthelligkeit: ca. 4 lx
- Einschalthelligkeit: ca. 2 lx
- Schraubliftklemmen
- Nennspannung: 250 V AC
- Nennstrom: 16 A
- Bauform: Up

| Art. Nr. | Hersteller | Schalterprogramm | Farbe | RB | RG | € p. Stk. |
|----------|------------|------------------|--------------------------|----|----|-----------|
| 41097009 | Berker | K.1 | polarweiß glänzend | BR | 01 | 75,80 |
| 41097006 | Berker | K.1 | anthrazit matt | BR | 03 | 76,80 |
| 41097003 | Berker | K.5 | alu matt, lackiert | BR | 03 | 82,80 |
| 41097004 | Berker | K.5 | edelstahl matt, lackiert | BR | 03 | 86,40 |



K.x Schuko Steckdose, LED, Beschriftung, erh. Berührungsschutz, Schraubliftklemmen

- Beschriftungsfeld
- Beschriftungsfeldhöhe für P-touch Band 6 mm ausgelegt
- erhöhter Berührungsschutz
- Kontroll-LED
- Schraubliftklemmen
- Nennspannung: 250 V AC
- Nennstrom: 16 A
- Bauform: Up

| Art. Nr. | Hersteller | Schalterprogramm | Farbe | RB | RG | € p. Stk. |
|----------|------------|------------------|--------------------|----|----|-----------|
| 41107009 | Berker | K.1 | polarweiß glänzend | BR | 01 | 33,80 |

**K.x Schuko Steckdose, 2fach USB-Ladeport, Buchsen Typ A-A, 2,4 A, erh. Berührungsschutz**

- erhöhter Berührungsschutz
- Steckklemmen
- 2fach USB-Ladeport Buchsen Typ A-A
- Laden von Tablets, Smartphones u. ä.
- Nennspannung: 250 V AC
- Nennstrom: 16 A
- Ausgangsstrom je Buchse max. 2,4 A
- Ausgangsstrom bei Betrieb beider Buchsen (gesamt): max. 2,4 A
- Bauform: Up

| Art. Nr. | Hersteller | Schalterprogramm | Farbe | RB | RG | € p. Stk. |
|----------|------------|------------------|--------------------------|----|----|-----------|
| 48037009 | Berker | K.1 | polarweiß glänzend | BR | 04 | 83,30 |
| 48037006 | Berker | K.1 | anthrazit matt | BR | 04 | 84,80 |
| 48037003 | Berker | K.5 | alu matt, lackiert | BR | 04 | 86,10 |
| 48037004 | Berker | K.5 | edelstahl matt, lackiert | BR | 04 | 86,10 |

**K.x Schuko Steckdose, 2fach USB-Ladeport, Buchsen Typ A-C, 3 A, erh. Berührungsschutz**

- erhöhter Berührungsschutz
- Steckklemmen
- 2fach USB-Ladeport Buchsen Typ A-C
- Laden von Tablets, Smartphones u. ä.
- Nennspannung: 250 V AC
- Nennstrom: 16 A
- Ausgangsstrom je Buchse Typ A 2,4 A, Typ C 3,0 A
- Ausgangsstrom bei Betrieb beider Buchsen (gesamt): max. 3,0 A
- Bauform: Up

| Art. Nr. | Hersteller | Schalterprogramm | Farbe | RB | RG | € p. Stk. |
|----------|------------|------------------|--------------------------|----|----|-----------|
| 48047009 | Berker | K.1 | polarweiß glänzend | BR | 04 | 93,90 |
| 48047006 | Berker | K.1 | anthrazit matt | BR | 04 | 96,50 |
| 48047003 | Berker | K.5 | alu matt, lackiert | BR | 04 | 97,70 |
| 48047004 | Berker | K.5 | edelstahl matt, lackiert | BR | 04 | 97,70 |

**K.x Schuko Doppelsteckdose, mit Abdeckplatte, hoch**

- Klemm-/Schraubbefestigung
- Montage in 1fach Up-Dose
- Nennspannung: 250 V AC
- Nennstrom: 16 A
- Bauform: Up

| Art. Nr. | Hersteller | Schalterprogramm | Farbe | RB | RG | € p. Stk. |
|----------|------------|------------------|--------------------------|----|----|-----------|
| 47747009 | Berker | K.1 | polarweiß glänzend | BR | 01 | 27,50 |
| 47747006 | Berker | K.1 | anthrazit matt | BR | 03 | 28,30 |
| 47747003 | Berker | K.5 | alu matt, lackiert | BR | 03 | 41,30 |
| 47747004 | Berker | K.5 | edelstahl matt, lackiert | BR | 03 | 41,30 |



K.x Schuko Doppelsteckdose, mit Abdeckplatte hoch, erh. Berührungsschutz

- erhöhter Berührungsschutz
- Klemm-/Schraubbefestigung
- Montage in 1fach Einbaudose
- Nennspannung: 250 V AC
- Nennstrom: 16 A
- Bauform: Up

| Art. Nr. | Hersteller | Schalterprogramm | Farbe | RB | RG | € p. Stk. |
|----------|------------|------------------|--------------------------|----|----|-----------|
| 47597009 | Berker | K.1 | polarweiß glänzend | BR | 01 | 33,40 |
| 47597006 | Berker | K.1 | anthrazit matt | BR | 03 | 33,70 |
| 47597003 | Berker | K.5 | alu matt, lackiert | BR | 03 | 47,10 |
| 47597004 | Berker | K.5 | edelstahl matt, lackiert | BR | 03 | 47,10 |



K.x Schuko Steckdose, Klappd., erh. Berührungsschutz

- erhöhter Berührungsschutz
- Klappdeckel arretiert beim Öffnen in Endstellung
- Aufdruck
- Steckklemmen
- Nennspannung: 250 V AC
- Nennstrom: 16 A
- Bauform: Up

| Art. Nr. | Hersteller | Schalterprogramm | Farbe | RB | RG | € p. Stk. |
|----------|------------|------------------|----------------------------|----|----|-----------|
| 47517109 | Berker | K.1 | polarweiß glänzend | BR | 01 | 19,60 |
| 47517106 | Berker | K.1 | anthrazit matt | BR | 03 | 19,90 |
| 47517103 | Berker | K.5 | Aluminium, eloxiert | BR | 03 | 29,80 |
| 47517104 | Berker | K.5 | Edelstahl, Metall mattiert | BR | 03 | 29,80 |



IP44

**K.x Schuko Steckdose, Klappd., erh. Berührungsschutz**

- erhöhter Berührungsschutz
- selbstschließender Klappdeckel
- Schutzart IP44 mit dem Dichtungsset möglich
- Aufdruck
- Steckklemmen
- Nennspannung: 250 V AC
- Nennstrom: 16 A
- Bauform: Up

| Art. Nr. | Hersteller | Schalterprogramm | Farbe | RB | RG | € p. Stk. |
|----------|------------|------------------|----------------------------|----|----|-----------|
| 47517209 | Berker | K.1 | polarweiß glänzend | BR | 01 | 20,40 |
| 47517206 | Berker | K.1 | anthrazit matt | BR | 03 | 24,70 |
| 47517203 | Berker | K.1 | Aluminium, eloxiert | BR | 03 | 31,10 |
| 47517204 | Berker | K.5 | Edelstahl, Metall mattiert | BR | 03 | 31,10 |

Zubehör

| Art. Nr. | Bezeichnung |
|----------|---------------------------------|
| 10107200 | Dichtungsset für SSD/Zentralst. |

**K.x Schuko Steckdose, Klappd., erh. Berührungsschutz, var. Einbaulage**

- erhöhter Berührungsschutz
- Klappdeckel, arretiert beim Öffnen in Endstellung
- Aufdruck
- Einbaulage des Einsatzes in 45° Schritten wählbar
- Steckklemmen
- Nennspannung: 250 V AC
- Nennstrom: 16 A
- Bauform: Up

| Art. Nr. | Hersteller | Schalterprogramm | Farbe | RB | RG | € p. Stk. |
|----------|------------|------------------|----------------------------|----|----|-----------|
| 47477109 | Berker | K.1 | polarweiß glänzend | BR | 01 | 19,60 |
| 47477106 | Berker | K.1 | anthrazit matt | BR | 03 | 19,90 |
| 47477103 | Berker | K.5 | Aluminium, eloxiert | BR | 03 | 29,80 |
| 47477104 | Berker | K.5 | Edelstahl, Metall mattiert | BR | 03 | 29,80 |



K.x Schuko Steckdose, Klappd., Beschriftungsfeld, erh. Berührungsschutz

- erhöhter Berührungsschutz
- Beschriftungsfeld
- Beschriftungsfeldhöhe für P-touch Band 6 mm ausgelegt
- Klappdeckel arretiert beim Öffnen in Endstellung
- Aufdruck
- Steckklemmen
- Nennspannung: 250 V AC
- Nennstrom: 16 A
- Bauform: Up

| Art. Nr. | Hersteller | Schalterprogramm | Farbe | RB | RG | € p. Stk. |
|----------|------------|------------------|----------------------------|----|----|-----------|
| 47527109 | Berker | K.1 | polarweiß glänzend | BR | 01 | 23,10 |
| 47527106 | Berker | K.1 | anthrazit matt | BR | 03 | 24,40 |
| 47527103 | Berker | K.5 | Aluminium, eloxiert | BR | 03 | 33,40 |
| 47527104 | Berker | K.5 | Edelstahl, Metall mattiert | BR | 03 | 33,40 |



IP44



K.x Schuko Steckdose, Klappd., Beschriftung, erh. Berührungsschutz

- erhöhter Berührungsschutz
- Beschriftungsfeld
- Beschriftungsfeldhöhe für P-touch Band 6 mm ausgelegt
- selbstschließender Klappdeckel
- Schutzart IP44 mit dem Dichtungsset möglich
- Aufdruck
- Steckklemmen
- Nennspannung: 250 V AC
- Nennstrom: 16 A
- Bauform: Up

| Art. Nr. | Hersteller | Schalterprogramm | Farbe | RB | RG | € p. Stk. |
|----------|------------|------------------|----------------------------|----|----|-----------|
| 47527209 | Berker | K.1 | polarweiß glänzend | BR | 01 | 23,10 |
| 47527206 | Berker | K.1 | anthrazit matt | BR | 03 | 28,30 |
| 47527203 | Berker | K.5 | Aluminium, eloxiert | BR | 03 | 42,38 |
| 47527204 | Berker | K.5 | Edelstahl, Metall mattiert | BR | 03 | 42,38 |

Zubehör

| Art. Nr. | Bezeichnung |
|----------|---------------------------------|
| 10107200 | Dichtungsset für SSD/Zentralst. |

**K.x Schuko Steckdose, Klappd., Beschriftungsfeld, erh. Berührungsschutz, var. Einbaulage**

- erhöhter Berührungsschutz
- Beschriftungsfeld
- Beschriftungsfeldhöhe für P-touch Band 6 mm ausgelegt
- Klappdeckel arretiert beim Öffnen in Endstellung
- Aufdruck
- Einbaulage des Einsatzes in 45° Schritten wählbar
- Steckklemmen
- Nennspannung: 250 V AC
- Nennstrom: 16 A
- Bauform: Up

| Art. Nr. | Hersteller | Schalterprogramm | Farbe | RB | RG | € p. Stk. |
|----------|------------|------------------|----------------------------|----|----|-----------|
| 47487109 | Berker | K.1 | polarweiß glänzend | BR | 01 | 23,10 |
| 47487106 | Berker | K.1 | anthrazit matt | BR | 03 | 24,40 |
| 47487103 | Berker | K.5 | Aluminium, eloxiert | BR | 03 | 33,40 |
| 47487104 | Berker | K.5 | Edelstahl, Metall mattiert | BR | 03 | 33,40 |



IP44

**K.x Schuko Steckdose, Klappd., Steckklemmen, Schloss**

- Klappdeckel
- Schloss, ungleiche Schließungen
- Ersatzschlüssel und andere Schließungen (max. 24) auf Anfrage
- Schutzart IP44 mit dem Dichtungsset möglich
- Klemm-/Schraubbefestigung
- Steckklemmen
- Nennspannung: 250 V AC
- Nennstrom: 16 A
- Bauform: Up

| Art. Nr. | Hersteller | Schalterprogramm | Farbe | RB | RG | € p. Stk. |
|----------|------------|------------------|--------------------------|----|----|-----------|
| 47637009 | Berker | K.1 | polarweiß glänzend | BR | 01 | 75,10 |
| 47637006 | Berker | K.1 | anthrazit matt | BR | 03 | 75,60 |
| 47637003 | Berker | K.5 | alu matt, lackiert | BR | 03 | 85,40 |
| 47637004 | Berker | K.5 | edelstahl matt, lackiert | BR | 03 | 85,40 |

Zubehör

| Art. Nr. | Bezeichnung |
|----------|---------------------------------|
| 10107200 | Dichtungsset für SSD/Zentralst. |



K.x Schuko Steckdose, Klappd., Schraubliftklemmen, Schloss

- Klappdeckel
- Schloss,-ungleiche Schließungen
- Ersatzschlüssel und andere Schließungen (max. 24) auf Anfrage.
- Schutzart IP44 mit dem Dichtungsset möglich
- Klemm-/Schraubbefestigung
- Schraubliftklemmen
- Nennspannung: 250 V AC
- Nennstrom: 16 A
- Bauform: Up

| Art. Nr. | Hersteller | Schalterprogramm | Farbe | RB | RG | € p. Stk. |
|----------|------------|------------------|--------------------------|----|----|-----------|
| 41637009 | Berker | K.1 | polarweiß glänzend | BR | 01 | 75,10 |
| 41637006 | Berker | K.1 | anthrazit matt | BR | 03 | 78,69 |
| 41637003 | Berker | K.5 | alu matt, lackiert | BR | 03 | 81,60 |
| 41637004 | Berker | K.5 | edelstahl matt, lackiert | BR | 03 | 85,40 |

Zubehör

| Art. Nr. | Bezeichnung |
|----------|---------------------------------|
| 10107200 | Dichtungsset für SSD/Zentralst. |



K.x Schuko Steckdose, f. Spezialanw., Steckklemmen

- Einsatz farblich gekennzeichnet
- Steckklemmen
- Nennspannung: 250 V AC
- Nennstrom: 16 A
- Bauform: Up

| Art. Nr. | Hersteller | Schalterprogramm | Farbe | RB | RG | € p. Stk. |
|----------|------------|------------------|-----------------|----|----|-----------|
| 47157015 | Berker | K.1 | rot glänzend | BR | 03 | 13,80 |
| 47157013 | Berker | K.1 | grün glänzend | BR | 03 | 13,80 |
| 47157014 | Berker | K.1 | orange glänzend | BR | 03 | 13,80 |



K.x Schuko Steckdose, f. Spezialanw., Aufdruck, Steckklemmen

- Einsatz farblich gekennzeichnet
- Aufdruck
- Steckklemmen
- Nennspannung: 250 V AC
- Nennstrom: 16 A
- Bauform: Up

| Art. Nr. | Hersteller | Schalterprogramm | Farbe | Ausführung | RB | RG | € p. Stk. |
|----------|------------|------------------|-----------------|----------------|----|----|-----------|
| 47157115 | Berker | K.1 | rot glänzend | Aufdruck "EDV" | BR | 03 | 15,10 |
| 47157113 | Berker | K.1 | grün glänzend | Aufdruck "SV" | BR | 03 | 15,10 |
| 47157114 | Berker | K.1 | orange glänzend | Aufdruck "ZSV" | BR | 03 | 15,10 |

K.x Schuko Steckdose, f. Spezialanw., erh. Berührungsschutz, Aufdruck, Steckklemmen

- erhöhter Berührungsschutz
- Einsatz farblich gekennzeichnet
- Aufdruck
- Steckklemmen
- Nennspannung: 250 V AC
- Nennstrom: 16 A
- Bauform: Up

| Art. Nr. | Hersteller | Schalterprogramm | Farbe | Ausführung | RB | RG | € p. Stk. |
|----------|------------|------------------|-----------------|----------------|----|----|-----------|
| 47357115 | Berker | K.1 | rot glänzend | Aufdruck "EDV" | BR | 03 | 16,40 |
| 47357113 | Berker | K.1 | grün glänzend | Aufdruck "SV" | BR | 03 | 16,40 |
| 47357114 | Berker | K.1 | orange glänzend | Aufdruck "ZSV" | BR | 03 | 16,40 |

K.x Schuko Steckdose, f. Spezialanw., Beschriftungsfeld, Steckklemmen

- Beschriftungsfeld
- Beschriftungsfeldhöhe für P-touch Band 6 mm ausgelegt
- Einsatz farblich gekennzeichnet
- Steckklemmen
- Nennspannung: 250 V AC
- Nennstrom: 16 A
- Bauform: Up

| Art. Nr. | Hersteller | Schalterprogramm | Farbe | RB | RG | € p. Stk. |
|----------|------------|------------------|-----------------|----|----|-----------|
| 47397015 | Berker | K.1 | rot glänzend | BR | 03 | 17,70 |
| 47397013 | Berker | K.1 | grün glänzend | BR | 03 | 17,70 |
| 47397014 | Berker | K.1 | orange glänzend | BR | 03 | 17,70 |

K.x Schuko Steckdose, f. Spezialanw., Aufdruck, Beschriftungsfeld, Steckklemmen

- Beschriftungsfeld
- Beschriftungsfeldhöhe für P-touch Band 6 mm ausgelegt
- Aufdruck
- Steckklemmen
- Nennspannung: 250 V AC
- Nennstrom: 16 A
- Bauform: Up

| Art. Nr. | Hersteller | Schalterprogramm | Farbe | Ausführung | RB | RG | € p. Stk. |
|----------|------------|------------------|---------------|----------------|----|----|-----------|
| 47397115 | Berker | K.1 | rot glänzend | Aufdruck "EDV" | BR | 03 | 19,10 |
| 47397113 | Berker | K.1 | grün glänzend | Aufdruck "SV" | BR | 03 | 19,10 |
| 47397114 | Berker | K.1 | rot glänzend | Aufdruck "ZSV" | BR | 03 | 19,10 |

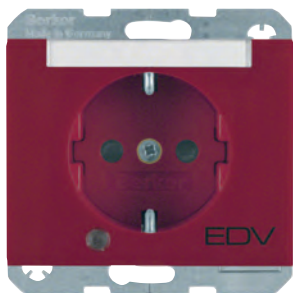

K.x Schuko Steckdose, f. Spezialanw., LED, Beschriftungsfeld, erh. Berührungsschutz

- erhöhter Berührungsschutz
- Beschriftungsfeld
- Aufdruck
- Beschriftungsfeldhöhe für P-touch Band 6 mm ausgelegt
- Kontroll-LED
- Schraubliftklemmen
- Nennspannung: 250 V AC
- Nennstrom: 16 A
- Bauform: Up

| Art. Nr. | Hersteller | Schalterprogramm | Farbe | Ausführung | RB | RG | € p. Stk. |
|----------|------------|------------------|-----------------|----------------|----|----|-----------|
| 41107115 | Berker | K.1 | rot glänzend | Aufdruck "EDV" | BR | 03 | 39,30 |
| 41107113 | Berker | K.1 | grün glänzend | Aufdruck "SV" | BR | 03 | 39,30 |
| 41107114 | Berker | K.1 | orange glänzend | Aufdruck "ZSV" | BR | 03 | 39,30 |



K.x Schuko Steckdose f. Spezialanw., mit Kontroll-LED

- erhöhter Berührungsschutz
- Klappdeckel
- Aufdruck
- Schraubliftklemmen
- Nennspannung: 250 V AC
- Nennstrom: 16 A
- Bauform: Up

| Art. Nr. | Hersteller | Schalterprogramm | Farbe | Ausführung | RB | RG | € p. Stk. |
|----------|------------|------------------|-----------------|----------------|----|----|-----------|
| 41517115 | Berker | K.1 | rot glänzend | Aufdruck "EDV" | BR | 03 | 42,10 |
| 41517113 | Berker | K.1 | grün glänzend | Aufdruck "SV" | BR | 03 | 42,10 |
| 41517114 | Berker | K.1 | orange glänzend | Aufdruck "ZSV" | BR | 03 | 42,10 |



K.x Schuko Steckdose, Überspannungsschutz, Beschriftungsfeld, Schraubklemmen

- Beschriftungsfeld
- Beschriftungsfeldhöhe für P-touch Band 6 mm ausgelegt
- Kontroll-LED für Betrieb/Fehler
- akustische Fehlermeldung
- Schraubklemmen
- Nennspannung: 250 V AC
- Nennstrom: 16 A
- Bauform: Up

| Art. Nr. | Hersteller | Schalterprogramm | Farbe | RB | RG | € p. Stk. |
|----------|------------|------------------|--------------------------|----|----|-----------|
| 41527109 | Berker | K.1 | polarweiß glänzend | BR | 04 | 222,30 |
| 41527106 | Berker | K.1 | anthrazit matt | BR | 04 | 225,70 |
| 41527103 | Berker | K.5 | alu matt, lackiert | BR | 04 | 226,40 |
| 41527104 | Berker | K.5 | edelstahl matt, lackiert | BR | 04 | 232,20 |
| 41527115 | Berker | K.1 | rot glänzend | BR | 04 | 225,70 |

**K.x Schuko Steckdose, FI-Schutzschalter, erh. Berührungsschutz**

- erhöhter Berührungsschutz
- Steckklemmen
- Nennspannung: 250 V AC
- Nennstrom: 16 A
- Typ A für Wechsel- und pulsierende Gleichströme
- Bemessung Fehlerstrom: 30 mA
- Kurzschlussfestigkeit (bei Vorsicherung 20 AgL): 3 kA
- Bauform: Up

| Art. Nr. | Hersteller | Schalterprogramm | Farbe | RB | RG | € p. Stk. |
|----------|------------|------------------|--------------------------|----|----|-----------|
| 47087009 | Berker | K.1 | polarweiß glänzend | BR | 02 | 211,30 |
| 47087006 | Berker | K.1 | anthrazit matt | BR | 02 | 212,50 |
| 47087003 | Berker | K.5 | alu matt, lackiert | BR | 02 | 222,10 |
| 47087004 | Berker | K.5 | edelstahl matt, lackiert | BR | 02 | 222,10 |

**FI-Schutzschalter mit Steckklemmen**

- zum Schutz von nachgeschalteten Verbrauchern
- mit Klemm-/Schraubbefestigung
- mit Steckklemmen
- für Unterputz- und Hohlwandmontage
- Nennspannung: 250 V AC
- Nennstrom: 16 A
- Typ A für Wechsel- und pulsierende Gleichströme
- Bemessung Fehlerstrom: 30 mA
- Kurzschlussfestigkeit (bei Vorsicherung 20 AgL): 3 kA
- Bauform: Up

| Art. Nr. | Hersteller | RB | RG | € p. Stk. |
|----------|------------|----|----|-----------|
| 284401 | Berker | BR | 02 | 188,20 |

Zubehör

| Art. Nr. | Bezeichnung |
|----------------|---|
| 1496xxxx | Zentralstück 50 x 50 mm für FI-Schutzschalter |
| 1109xx, 1108xx | Zwischenring für Zentralplatte |



Zentralstück 50 x 50 mm, FI-Schutzschalter

- Achtung! Nur mit Adapterring für Zentralstück 50 x 50 mm des Programms zu verwenden.

| Art. Nr. | Hersteller | Farbe | RB | RG | € p. Stk. |
|----------|------------|--------------------|----|----|-----------|
| 14961909 | Berker | polarweiß matt | BR | 02 | 4,95 |
| 14961606 | Berker | anthrazit matt | BR | 02 | 7,60 |
| 14961404 | Berker | alu matt, lackiert | BR | 02 | 11,60 |

Zubehör

| Art. Nr. | Bezeichnung |
|----------------|--------------------------------|
| 284401 | FI-Schutzschalter Up |
| 1109xx, 1108xx | Zwischenring für Zentralplatte |



K.x Steckdose ohne Schutzkontakt

- 2-polig
- Steckklemmen
- ohne Spreizkrallen
- für Schraubbefestigung
- Nennspannung: 250 V AC
- Nennstrom: 16 A
- Bauform: Up

| Art. Nr. | Hersteller | Schalterprogramm | Farbe | RB | RG | € p. Stk. |
|------------|------------|------------------|--------------------------|----|----|-----------|
| 6167157009 | Berker | K.1 | polarweiß glänzend | BR | 01 | 10,30 |
| 6167157006 | Berker | K.1 | anthrazit matt | BR | 03 | 10,50 |
| 6167157003 | Berker | K.5 | alu matt, lackiert | BR | 03 | 22,00 |
| 6167157004 | Berker | K.5 | edelstahl matt, lackiert | BR | 03 | 22,00 |

**K.x Steckdose, Schuko-Stift, erh. Berührungsschutz, Steckklemmen**

- erhöhter Berührungsschutz
- 2-polig + Erde
- Steckklemmen
- Nennspannung: 250 V AC
- Nennstrom: 16 A
- Bauform: Up

| Art. Nr. | Hersteller | Schalterprogramm | Farbe | RB | RG | € p. Stk. |
|------------|------------|------------------|----------------------------|----|----|-----------|
| 6768757009 | Berker | K.1 | polarweiß glänzend | BR | 01 | 15,10 |
| 6768757006 | Berker | K.1 | anthrazit matt | BR | 03 | 15,80 |
| 6768757003 | Berker | K.5 | Aluminium, eloxiert | BR | 03 | 24,30 |
| 6768757004 | Berker | K.5 | Edelstahl, Metall mattiert | BR | 03 | 24,30 |

**K.x Steckdose, Schuko-Stift, erh. Berührungsschutz, Schraubliftklemmen**

- erhöhter Berührungsschutz
- 2-polig + Erde
- Schraubliftklemmen
- Nennspannung: 250 V AC
- Nennstrom 16 A
- Bauform: Up

| Art. Nr. | Hersteller | Schalterprogramm | Farbe | RB | RG | € p. Stk. |
|------------|------------|------------------|----------------------------|----|----|-----------|
| 6765757009 | Berker | K.1 | polarweiß glänzend | BR | 01 | 15,10 |
| 6765757006 | Berker | K.1 | anthrazit matt | BR | 03 | 15,80 |
| 6765757003 | Berker | K.5 | Aluminium, eloxiert | BR | 03 | 24,30 |
| 6765757004 | Berker | K.5 | Edelstahl, Metall mattiert | BR | 03 | 24,30 |

**K.x Steckdose, Schuko-Stift, Kontroll-LED, erh. Berührungsschutz, Schraubliftklemmen**

- erhöhter Berührungsschutz
- Kontroll-LED
- 2-polig + Erde
- Schraubliftklemmen
- Nennspannung: 250 V AC
- Nennstrom: 16 A
- Bauform: Up

| Art. Nr. | Hersteller | Schalterprogramm | Farbe | RB | RG | € p. Stk. |
|------------|------------|------------------|--------------------|----|----|-----------|
| 6765097009 | Berker | K.1 | polarweiß glänzend | BR | 01 | 33,40 |
| 6765097015 | Berker | K.1 | rot glänzend | BR | 03 | 36,20 |
| 6765097013 | Berker | K.1 | grün glänzend | BR | 03 | 36,20 |
| 6765097014 | Berker | K.1 | orange glänzend | BR | 03 | 36,20 |



K.x Steckdose, Schuko-Stift, LED, erh. Berührungsschutz, Schraubliftklemmen

- erhöhter Berührungsschutz
- weißes LED-Orientierungslicht mit int. Helligkeitssensor
- Ausschaltelligkeit: ca. 4 lx
- Einschaltelligkeit: ca. 2 lx
- Schraubliftklemmen
- Nennspannung: 250 V AC
- Nennstrom: 16 A
- Bauform: Up

| Art. Nr. | Hersteller | Schalterprogramm | Farbe | RB | RG | € p. Stk. |
|------------|------------|------------------|--------------------------|----|----|-----------|
| 6765107009 | Berker | K.1 | polarweiß glänzend | BR | 01 | 78,50 |
| 6765107006 | Berker | K.1 | anthrazit matt | BR | 03 | 79,60 |
| 6765107003 | Berker | K.5 | alu matt, lackiert | BR | 03 | 84,60 |
| 6765107004 | Berker | K.5 | edelstahl matt, lackiert | BR | 03 | 88,20 |



K.x Steckdose, Schuko-Stift, Steckklemmen, Steckdosensysteme International

- 2-polig + Erde
- Klappdeckel arretiert beim Öffnen in Endstellung
- Aufdruck
- Steckklemmen
- Nennspannung: 250 V AC
- Nennstrom: 16 A
- Bauform: Up

| Art. Nr. | Hersteller | Schalterprogramm | Farbe | RB | RG | € p. Stk. |
|------------|------------|------------------|----------------------------|----|----|-----------|
| 6768777109 | Berker | K.1 | polarweiß glänzend | BR | 01 | 24,80 |
| 6768777106 | Berker | K.1 | anthrazit matt | BR | 03 | 25,80 |
| 6768777103 | Berker | K.5 | Aluminium, eloxiert | BR | 03 | 34,70 |
| 6768777104 | Berker | K.5 | Edelstahl, Metall mattiert | BR | 03 | 34,70 |



K.x Steckdose, Schuko-Stift, Schraubliftklemmen, Steckdosensysteme International

- zufallender Klappdeckel
- 2-polig + Erde
- Aufdruck
- Steckklemmen
- Nennspannung: 250 V AC
- Nennstrom: 16 A
- Bauform: Up

| Art. Nr. | Hersteller | Schalterprogramm | Farbe | RB | RG | € p. Stk. |
|------------|------------|------------------|----------------------------|----|----|-----------|
| 6765777109 | Berker | K.1 | polarweiß glänzend | BR | 01 | 24,80 |
| 6765777106 | Berker | K.1 | anthrazit matt | BR | 03 | 25,80 |
| 6765777103 | Berker | K.5 | Aluminium, eloxiert | BR | 03 | 34,70 |
| 6765777104 | Berker | K.5 | Edelstahl, Metall mattiert | BR | 03 | 34,70 |



IP44

**K.x Steckdose, Schuko-Stift, Klappd., Steckklemmen, Schloss**

- Klappdeckel
- Schutzart IP44 mit dem Dichtungsset möglich
- Schloss, ungleiche Schließungen
- Ersatzschlüssel und andere Schließungen (max. 24) auf Anfrage
- 2-polig + Erde
- Steckklemmen
- Nennspannung: 250 V AC
- Nennstrom: 16 A
- Bauform: Up

| Art. Nr. | Hersteller | Schalterprogramm | Farbe | RB | RG | € p. Stk. |
|------------|------------|------------------|--------------------------|----|----|-----------|
| 6768117009 | Berker | K.1 | polarweiß glänzend | BR | 01 | 80,40 |
| 6768117006 | Berker | K.1 | anthrazit matt | BR | 03 | 81,50 |
| 6768117003 | Berker | K.5 | alu matt, lackiert | BR | 03 | 89,80 |
| 6768117004 | Berker | K.5 | edelstahl matt, lackiert | BR | 03 | 89,80 |

Zubehör

| Art. Nr. | Bezeichnung |
|----------|---------------------------------|
| 10107200 | Dichtungsset für SSD/Zentralst. |



IP44

**K. Steckdose, Schuko-Stift, Klappd., Schraubliftklemmen, Schloss**

- Klappdeckel
- Schutzart IP44 mit dem Dichtungsset möglich
- Schloss, ungleiche Schließungen
- Ersatzschlüssel und andere Schließungen (max. 24) auf Anfrage
- 2-polig + Erde
- Schraubliftklemmen
- Nennspannung: 250 V AC
- Nennstrom: 16 A
- Bauform: Up

| Art. Nr. | Hersteller | Schalterprogramm | Farbe | RB | RG | € p. Stk. |
|------------|------------|------------------|--------------------------|----|----|-----------|
| 6765117009 | Berker | K.1 | polarweiß glänzend | BR | 01 | 80,40 |
| 6765117006 | Berker | K.1 | anthrazit matt | BR | 03 | 81,50 |
| 6765117003 | Berker | K.5 | alu matt, lackiert | BR | 03 | 89,80 |
| 6765117004 | Berker | K.5 | edelstahl matt, lackiert | BR | 03 | 85,80 |

Zubehör

| Art. Nr. | Bezeichnung |
|----------|---------------------------------|
| 10107200 | Dichtungsset für SSD/Zentralst. |



Steckdose BRITISH Std., Schutzkontakt, abschaltbar, erh. Berührungs., Schraubkl.

- erhöhter Berührungsschutz
- abschaltbar
- 2-polig + Erde
- für Schraubbefestigung
- Schraubklemmen
- ohne Spreizkrallen
- Nennspannung: 250 V AC
- Nennstrom: 13 A
- Bauform: Up

| Art. Nr. | Hersteller | Farbe | RB | RG | € p. Stk. |
|----------|------------|--------------------|----|----|-----------|
| 53420219 | Berker | polarweiß glänzend | BR | 01 | 41,30 |
| 53420216 | Berker | anthrazit matt | BR | 03 | 42,80 |

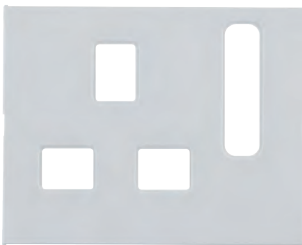

Zentralstück für Steckdosen BRITISH STANDARD

K.x Zentralstück für Steckdosen BRITISH STANDARD • Zentralstück für Steckdosen BRITISH STANDARD

| Art. Nr. | Hersteller | Schalterprogramm | Farbe | RB | RG | € p. Stk. |
|------------|------------|------------------|----------------------------|----|----|-----------|
| 3313077009 | Berker | K.1 | polarweiß glänzend | BR | 01 | 13,60 |
| 3313077006 | Berker | K.1 | anthrazit matt | BR | 03 | 13,80 |
| 3313077013 | Berker | K.5 | Aluminium, eloxiert | BR | 03 | 23,00 |
| 3313077014 | Berker | K.5 | Edelstahl, Metall mattiert | BR | 03 | 23,00 |



IP44

**K.x Wippe**

- für Wipptaster und Wippschalter 1fach
- Schutzart IP44 mit dem Dichtungsset möglich

| Art. Nr. | Hersteller | Schalterprogramm | Farbe | RB | RG | € p. Stk. |
|----------|------------|------------------|----------------------------|----|----|-----------|
| 14057009 | Berker | K.1 | polarweiß glänzend | BR | 01 | 7,80 |
| 14057006 | Berker | K.1 | anthrazit matt | BR | 03 | 7,80 |
| 14057003 | Berker | K.5 | Aluminium, eloxiert | BR | 03 | 14,80 |
| 14057004 | Berker | K.5 | Edelstahl, Metall mattiert | BR | 03 | 14,80 |

Zubehör

| Art. Nr. | Bezeichnung |
|-------------------------------|----------------------------------|
| 3036xx, 3037, 5031xx | Schalter |
| 3035xx, 303808, 5035xx, 503xx | Taster |
| 503601 | Taster, runder Tragring |
| 10107100 | Dichtungsset für Schalter/Taster |



IP44

**K.x Wippe, Beschriftungsfeld**

- Beschriftungsfeld
- Beschriftungsfeldhöhe für P-touch Band 6 mm ausgelegt.
- für Wipptaster und Wippschalter 1fach
- Schutzart IP44 mit dem Dichtungsset möglich

| Art. Nr. | Hersteller | Schalterprogramm | Farbe | RB | RG | € p. Stk. |
|----------|------------|------------------|----------------------------|----|----|-----------|
| 14267009 | Berker | K.1 | polarweiß glänzend | BR | 01 | 11,40 |
| 14267006 | Berker | K.1 | anthrazit matt | BR | 03 | 11,50 |
| 14267003 | Berker | K.5 | Aluminium, eloxiert | BR | 03 | 18,30 |
| 14267004 | Berker | K.5 | Edelstahl, Metall mattiert | BR | 03 | 18,30 |

Zubehör

| Art. Nr. | Bezeichnung |
|-------------------------------|----------------------------------|
| 3036xx, 3037, 5031xx | Schalter |
| 3035xx, 303808, 5035xx, 503xx | Taster |
| 101070100 | Dichtungsset für Schalter/Taster |



IP44



K.x Wippe mit Linse

- für Wipptaster und Wippschalter 1fach
- für Beleuchtung und Kontrollschaltung
- rote Linse
- mit 5 beiliegenden Linsen
- Beleuchtung durch Glimmaggregat möglich
- Schutzart IP44 mit dem Dichtungsset möglich

| Art. Nr. | Hersteller | Schalterprogramm | Farbe | RB | RG | € p. Stk. |
|----------|------------|------------------|----------------------------|----|----|-----------|
| 14157009 | Berker | K.1 | polarweiß glänzend | BR | 01 | 9,00 |
| 14157006 | Berker | K.1 | anthrazit matt | BR | 03 | 9,20 |
| 14157003 | Berker | K.5 | Aluminium, eloxiert | BR | 03 | 15,80 |
| 14157004 | Berker | K.5 | Edelstahl, Metall mattiert | BR | 03 | 15,80 |

Zubehör

| Art. Nr. | Bezeichnung |
|--------------------------------|----------------------------------|
| 3036xx, 3037, 5031xx | Schalter |
| 3035xx, 303808, 5035xx, 503xx | Taster |
| 1675xx, 1676xx, 1687xx, 1686xx | Beleuchtungsaggregate |
| 10107100 | Dichtungsset für Schalter/Taster |



IP44



K.x Wippe, Linse, Beschriftungsfeld

- Beschriftungsfeld
- Beschriftungsfeldhöhe für P-touch Band 6 mm ausgelegt
- für Wipptaster und Wippschalter 1fach
- für Beleuchtung und Kontrollschaltung
- rote Linse
- mit 5 beiliegenden Linsen
- Beleuchtung durch Glimmaggregat möglich
- Schutzart IP44 mit dem Dichtungsset möglich

| Art. Nr. | Hersteller | Schalterprogramm | Farbe | RB | RG | € p. Stk. |
|----------|------------|------------------|----------------------------|----|----|-----------|
| 14157109 | Berker | K.1 | polarweiß glänzend | BR | 01 | 12,70 |
| 14157106 | Berker | K.1 | anthrazit matt | BR | 03 | 12,90 |
| 14157103 | Berker | K.5 | Aluminium, eloxiert | BR | 03 | 19,60 |
| 14157104 | Berker | K.5 | Edelstahl, Metall mattiert | BR | 03 | 19,60 |

Zubehör

| Art. Nr. | Bezeichnung |
|--------------------------------|----------------------------------|
| 3036xx, 3037, 5031xx | Schalter |
| 3035xx, 303808, 5035xx, 503xx | Taster |
| 1675xx, 1676xx, 1687xx, 1686xx | Beleuchtungsaggregate |
| 10107100 | Dichtungsset für Schalter/Taster |



IP44

**K.x Wippe, Linse, großes Beschriftungsfeld**

- großes Beschriftungsfeld
- Beschriftungsfeld: ≈ 49,5 x 20,3 mm (B x H)
- für Wipptaster und Wippschalter 1fach
- für Beleuchtung und Kontrollschaltung
- rote Linse
- mit 5 beiliegenden Linsen
- Beleuchtung durch Glimmaggregat möglich
- Schutzart IP44 mit dem Dichtungsset möglich

| Art. Nr. | Hersteller | Schalterprogramm | Farbe | RB | RG | € p. Stk. |
|----------|------------|------------------|--------------------------|----|----|-----------|
| 14967009 | Berker | K.1 | polarweiß glänzend | BR | 01 | 12,70 |
| 14967006 | Berker | K.1 | anthrazit matt | BR | 03 | 12,90 |
| 14967003 | Berker | K.5 | alu matt, lackiert | BR | 03 | 19,60 |
| 14967004 | Berker | K.5 | edelstahl matt, lackiert | BR | 03 | 19,60 |

Zubehör

| Art. Nr. | Bezeichnung |
|--------------------------------|----------------------------------|
| 3036xx, 3037, 5031xx | Schalter |
| 3035xx, 303808, 5035xx, 503xx | Taster |
| 1675xx, 1676xx, 1687xx, 1686xx | Beleuchtungsaggregate |
| 10107100 | Dichtungsset für Schalter/Taster |



IP44

**K.x Wippe, mehrpoliger Schalter, Aufdruck "0"**

- passend für mehrpolige Wippschalter
- Schutzart IP44 mit dem Dichtungsset möglich

| Art. Nr. | Hersteller | Schalterprogramm | Farbe | RB | RG | € p. Stk. |
|----------|------------|------------------|----------------------------|----|----|-----------|
| 14257109 | Berker | K.1 | polarweiß glänzend | BR | 01 | 9,00 |
| 14257106 | Berker | K.1 | anthrazit matt | BR | 03 | 9,20 |
| 14257103 | Berker | K.5 | Aluminium, eloxiert | BR | 03 | 15,80 |
| 14257104 | Berker | K.5 | Edelstahl, Metall mattiert | BR | 03 | 15,80 |

Zubehör

| Art. Nr. | Bezeichnung |
|------------------------|----------------------------------|
| 3032, 303212xx, 303303 | Schalter |
| 10107100 | Dichtungsset für Schalter/Taster |



K.x Wippe, mehrpolige Schalter, Linse, Aufdruck „0“

- passend für mehrpolige Wippschalter
- für Beleuchtung und Kontrollschaltung
- rote Linse
- Beleuchtung durch Glimmaggregat möglich
- Schutzart IP44 mit dem Dichtungsset möglich

| Art. Nr. | Hersteller | Schalterprogramm | Farbe | RB | RG | € p. Stk. |
|----------|------------|------------------|----------------------------|----|----|-----------|
| 14177109 | Berker | K.1 | polarweiß glänzend | BR | 01 | 10,30 |
| 14177106 | Berker | K.1 | anthrazit matt | BR | 03 | 10,60 |
| 14177103 | Berker | K.5 | Aluminium, eloxiert | BR | 03 | 17,30 |
| 14177104 | Berker | K.5 | Edelstahl, Metall mattiert | BR | 03 | 17,30 |

Zubehör

| Art. Nr. | Bezeichnung |
|------------------------|----------------------------------|
| 3032, 303212xx, 303303 | Schalter |
| 160002 | Beleuchtungsaggregate |
| 10107100 | Dichtungsset für Schalter/Taster |



K.x Serienwippe

- für Wippschalter
- für Wipptaster und Gruppen-Wipptaster

| Art. Nr. | Hersteller | Schalterprogramm | Farbe | RB | RG | € p. Stk. |
|----------|------------|------------------|----------------------------|----|----|-----------|
| 14357009 | Berker | K.1 | polarweiß glänzend | BR | 01 | 11,00 |
| 14357006 | Berker | K.1 | anthrazit matt | BR | 03 | 11,20 |
| 14357003 | Berker | K.5 | Aluminium, eloxiert | BR | 03 | 19,20 |
| 14357004 | Berker | K.5 | Edelstahl, Metall mattiert | BR | 03 | 19,20 |

Zubehör

| Art. Nr. | Bezeichnung |
|-------------------------------|--------------------------|
| 3035xx, 303808, 5035xx, 503xx | Taster |
| 503404 | Gruppen-Serientaster |
| 503808 | Serientaster, 2 Wechsler |
| 503808xx | Serientaster/Schalter |

**K.x Serienwippe, Linse**

- für Wipptaster und Gruppen-Wipptaster
- für Wippschalter
- für Beleuchtung und Kontrollschaltung
- rote Linse
- Beleuchtung durch Glimmaggregat möglich

| Art. Nr. | Hersteller | Schalterprogramm | Farbe | RB | RG | € p. Stk. |
|----------|------------|------------------|--------------------------|----|----|-----------|
| 14377009 | Berker | K.1 | polarweiß glänzend | BR | 01 | 13,60 |
| 14377006 | Berker | K.1 | anthrazit matt | BR | 03 | 13,70 |
| 14377003 | Berker | K.5 | alu matt, lackiert | BR | 03 | 23,00 |
| 14377004 | Berker | K.5 | edelstahl matt, lackiert | BR | 03 | 23,00 |

Zubehör

| Art. Nr. | Bezeichnung |
|--------------------------------|--------------------------|
| 3035xx, 303808, 5035xx, 503xx | Taster |
| 503404 | Gruppen-Serientaster |
| 503808 | Serientaster, 2 Wechsler |
| 503808xx | Serientaster/Schalter |
| 1675xx, 1676xx, 1687xx, 1686xx | Beleuchtungsaggregate |

**K.x Wippe 3fach**

- für Ausschalter 3fach

| Art. Nr. | Hersteller | Schalterprogramm | Farbe | RB | RG | € p. Stk. |
|----------|------------|------------------|--------------------------|----|----|-----------|
| 14657009 | Berker | K.1 | polarweiß glänzend | BR | 01 | 11,43 |
| 14657006 | Berker | K.1 | anthrazit matt | BR | 03 | 13,67 |
| 14657003 | Berker | K.5 | Aluminium, eloxiert | BR | 03 | 29,96 |
| 14657004 | Berker | K.5 | edelstahl matt, lackiert | BR | 03 | 29,96 |

Zubehör

| Art. Nr. | Bezeichnung |
|----------|------------------------|
| 633023 | Wippschalter 3fach Aus |



K.x Zentralstück für Zugschalter/-taster

- für Zugtaster und Zugschalter
- Klemmbefestigung

| Art. Nr. | Hersteller | Schalterprogramm | Farbe | RB | RG | € p. Stk. |
|----------|------------|------------------|----------------|----|----|-----------|
| 11477009 | Berker | K.1 | polarweiß matt | BR | 01 | 8,70 |
| 11477006 | Berker | K.1 | anthrazit matt | BR | 03 | 9,30 |

Zubehör

| Art. Nr. | Bezeichnung |
|--------------|---------------------|
| 3966, 395619 | Zugschalter/-taster |



IP44



K.x Zentralstück für Schlüsselschalter/-taster

- für Schlüsselschalter 1fach und 2fach
- für DIN Halbzylinder
- mit Aufdruck
- Schutzart IP44 mit dem Dichtungsset möglich

| Art. Nr. | Hersteller | Schalterprogramm | Farbe | RB | RG | € p. Stk. |
|----------|------------|------------------|--------------------------|----|----|-----------|
| 15057009 | Berker | K.1 | polarweiß glänzend | BR | 04 | 13,60 |
| 15057006 | Berker | K.1 | anthrazit matt | BR | 04 | 13,80 |
| 15057003 | Berker | K.5 | alu matt, lackiert | BR | 04 | 22,10 |
| 15057004 | Berker | K.5 | edelstahl matt, lackiert | BR | 04 | 22,10 |

Zubehör

| Art. Nr. | Bezeichnung |
|------------------------|---------------------------|
| 382610, 383620, 385620 | Schlüsselschalter/-taster |
| 1818xx | Schließzylinder |



IP44

**K.x Zentralstück für Drehdimmer/Drehpotenziometer mit Regulierknopf**

- Regulierknopf für Drehdimmer
- für 1 – 10 V Drehdimmer
- für DALI Drehpotenziometer
- Schutzart IP44 mit dem Dichtungsset möglich

| Art. Nr. | Hersteller | Schalterprogramm | Farbe | RB | RG | € p. Stk. |
|----------|------------|------------------|----------------------------|----|----|-----------|
| 11357009 | Berker | K.1 | polarweiß glänzend | BR | 04 | 16,20 |
| 11357006 | Berker | K.1 | anthrazit matt | BR | 04 | 16,30 |
| 11357003 | Berker | K.5 | Aluminium, eloxiert | BR | 04 | 30,30 |
| 11357004 | Berker | K.5 | Edelstahl, Metall mattiert | BR | 04 | 30,30 |

Zubehör

| Art. Nr. | Bezeichnung |
|------------|---|
| 28xx, 29xx | Drehdimmer/Drehpotenziometer |
| 10107200 | Dichtungsset für Steckdosen/Zentralstücke |



K.x Wippe mit Aufdruck Symbol Pfeile

- für Gruppen-/Serientaster
- mit Aufdruck
- Klemmbefestigung
- Schutzart IP44 mit dem Dichtungsset möglich

| Art. Nr. | Hersteller | Schalterprogramm | Farbe | RB | RG | € p. Stk. |
|----------|------------|------------------|----------------------------|----|----|-----------|
| 14057109 | Berker | K.1 | polarweiß glänzend | BR | 01 | 9,37 |
| 14057106 | Berker | K.1 | anthrazit matt | BR | 03 | 9,20 |
| 14057103 | Berker | K.5 | Aluminium, eloxiert | BR | 03 | 15,80 |
| 14057104 | Berker | K.5 | Edelstahl, Metall mattiert | BR | 03 | 15,80 |

Zubehör

| Art. Nr. | Bezeichnung |
|----------------|----------------------------------|
| 303520, 503520 | Jal.-Wippschalter/Taster |
| 10107100 | Dichtungsset für Schalter/Taster |



K.x Wippe 2fach mit Pfeil je Wippe

- für Jalousie-Serientschalter/-taster
- mit Aufdruck
- Klemmbefestigung

| Art. Nr. | Hersteller | Schalterprogramm | Farbe | RB | RG | € p. Stk. |
|----------|------------|------------------|----------------------------|----|----|-----------|
| 14357109 | Berker | K.1 | polarweiß glänzend | BR | 01 | 13,60 |
| 14357106 | Berker | K.1 | anthrazit matt | BR | 03 | 13,70 |
| 14357103 | Berker | K.5 | Aluminium, eloxiert | BR | 03 | 23,00 |
| 14357104 | Berker | K.5 | Edelstahl, Metall mattiert | BR | 03 | 23,00 |

Zubehör

| Art. Nr. | Bezeichnung |
|----------------|--------------------------|
| 303520, 503520 | Jal.-Wippschalter/Taster |

**K.x Wippe 2fach mit Pfeilen je Wippe**

- für Jalousie-Serienschalter/-taster
- mit Aufdruck
- Klemmbefestigung

| Art. Nr. | Hersteller | Schalterprogramm | Farbe | RB | RG | € p. Stk. |
|----------|------------|------------------|----------------------------|----|----|-----------|
| 14357209 | Berker | K.1 | polarweiß glänzend | BR | 01 | 13,60 |
| 14357206 | Berker | K.1 | anthrazit matt | BR | 03 | 13,70 |
| 14357203 | Berker | K.5 | Aluminium, eloxiert | BR | 03 | 23,00 |
| 14357204 | Berker | K.5 | Edelstahl, Metall mattiert | BR | 03 | 23,00 |

Zubehör

| Art. Nr. | Bezeichnung |
|----------|-----------------------|
| 503404 | Gruppen-/Serientaster |



IP44

**K.x Zentralstück mit Drehknopf für Jalousie-Drehschalter**

- passend zu Jalousie-Drehschalter 1-polig und 2-polig
- Schraubbefestigung
- mit Aufdruck
- Schutzart IP44 mit dem Dichtungsset möglich

| Art. Nr. | Hersteller | Schalterprogramm | Farbe | RB | RG | € p. Stk. |
|------------|------------|------------------|----------------------------|----|----|-----------|
| 1077710900 | Berker | K.1 | polarweiß glänzend | BR | 01 | 13,50 |
| 1077710600 | Berker | K.1 | anthrazit matt | BR | 03 | 17,00 |
| 1077710300 | Berker | K.5 | Aluminium, eloxiert | BR | 03 | 19,20 |
| 1077710400 | Berker | K.5 | Edelstahl, Metall mattiert | BR | 03 | 19,20 |

Zubehör

| Art. Nr. | Bezeichnung |
|----------------|---------------------------------|
| 384103, 384203 | Jal.-Drehschalter |
| 10107200 | Dichtungsset für SSD/Zentralst. |



K.x Zentralstück mit Schloss für Jalousieschalter, 0-Stellung abziehbar

- passend zu Jalousie-Drehschalter 1-polig und 2-polig, Tastfunktion
- Schloss und Tast-Rast-Funktion
- Schlüssel in 0-Stellung abziehbar
- mit Aufdruck
- Schraubbefestigung

| Art. Nr. | Hersteller | Schalterprogramm | Farbe | RB | RG | € p. Stk. |
|------------|------------|------------------|----------------------------|----|----|-----------|
| 1079710900 | Berker | K.1 | polarweiß glänzend | BR | 01 | 80,20 |
| 1079710600 | Berker | K.1 | anthrazit matt | BR | 03 | 80,50 |
| 1079710300 | Berker | K.5 | Aluminium, eloxiert | BR | 03 | 99,50 |
| 1079710400 | Berker | K.5 | Edelstahl, Metall mattiert | BR | 03 | 99,50 |

Zubehör

| Art. Nr. | Bezeichnung |
|----------------|--|
| 385103, 385203 | Jal.-Schalter f. Zentralst. m. Schloss |



K.x Zentralstück mit Schloss für Jalousieschalter, 3-Stellungen abziehbar

- passend zu Jalousie-Drehschalter 1-polig und 2-polig, Tastfunktion
- Schloss und Tast-Rast-Funktion
- Schlüssel in 3 Stellungen abziehbar
- mit Aufdruck
- Schraubbefestigung

| Art. Nr. | Hersteller | Schalterprogramm | Farbe | RB | RG | € p. Stk. |
|------------|------------|------------------|----------------------------|----|----|-----------|
| 1079720900 | Berker | K.1 | polarweiß glänzend | BR | 01 | 80,20 |
| 1079720600 | Berker | K.1 | anthrazit matt | BR | 03 | 80,50 |
| 1079720300 | Berker | K.5 | Aluminium, eloxiert | BR | 03 | 99,50 |
| 1079720400 | Berker | K.5 | Edelstahl, Metall mattiert | BR | 03 | 99,50 |

Zubehör

| Art. Nr. | Bezeichnung |
|----------------|--|
| 385103, 385203 | Jal.-Schalter f. Zentralst. m. Schloss |

**K.x Zentralstück mit Schloss für Jalousieschalter, 0-Stellung abziehbar**

- passend zu Jalousie-Dreheschalter 1-polig und 2-polig, Tastfunktion
- Schloss und Tast-Rast-Funktion
- Schlüssel in 0-Stellung abziehbar
- mit Aufdruck
- Schraubbefestigung

| Art. Nr. | Hersteller | Schalterprogramm | RB | RG | € p. Stk. |
|------------|------------|------------------|----|----|-----------|
| 1079730900 | Berker | K.1 | BR | 01 | 80,20 |
| 1079730600 | Berker | K.1 | BR | 03 | 80,50 |
| 1079730300 | Berker | K.5 | BR | 03 | 99,50 |
| 1079730400 | Berker | K.5 | BR | 03 | 99,50 |

Zubehör

| Art. Nr. | Bezeichnung |
|----------------|--|
| 385103, 385203 | Jal.-Schalter f. Zentralst. m. Schloss |



IP44

**K.x Zentralstück für Jalousie-Schlüsselschalter/-taster**

- für Jalousieschalter 1fach und 2fach
- für DIN Halbzylinder
- mit Aufdruck
- Schutzart IP44 mit dem Dichtungsset möglich

| Art. Nr. | Hersteller | Schalterprogramm | Farbe | RB | RG | € p. Stk. |
|----------|------------|------------------|--------------------------|----|----|-----------|
| 15047109 | Berker | K.1 | polarweiß glänzend | BR | 04 | 13,60 |
| 15047106 | Berker | K.1 | anthrazit matt | BR | 04 | 13,80 |
| 15047103 | Berker | K.5 | alu matt, lackiert | BR | 04 | 22,10 |
| 15047104 | Berker | K.5 | edelstahl matt, lackiert | BR | 04 | 22,10 |

Zubehör

| Art. Nr. | Bezeichnung |
|------------------------|--|
| 382120, 382210 | Jal.-Schlüsselschalter |
| 382610, 383620, 385620 | Schlüsselschalter/-taster |
| 1818xx | Schließzylinder |
| 10107000 | Dichtungsset für Schlüsselschalter/-taster |



IP44



K.x Zentralstück für Schlüsselschalter/-taster

- für Schlüsselschalter 1fach und 2fach
- für DIN Halbzylinder
- mit Aufdruck
- Schutzart IP44 mit dem Dichtungsset möglich

| Art. Nr. | Hersteller | Schalterprogramm | Farbe | RB | RG | € p. Stk. |
|----------|------------|------------------|--------------------------|----|----|-----------|
| 15057009 | Berker | K.1 | polarweiß glänzend | BR | 04 | 13,60 |
| 15057006 | Berker | K.1 | anthrazit matt | BR | 04 | 13,80 |
| 15057003 | Berker | K.5 | alu matt, lackiert | BR | 04 | 22,10 |
| 15057004 | Berker | K.5 | edelstahl matt, lackiert | BR | 04 | 22,10 |

Zubehör

| Art. Nr. | Bezeichnung |
|------------------------|---------------------------|
| 382610, 383620, 385620 | Schlüsselschalter/-taster |
| 1818xx | Schließzylinder |

**K.x Temperaturregler, Schließer, mit Zentralstück**

- für Heiz- oder Kühlbetrieb
- für Raum- und Fußbodenheizungen
- selbstlernende Heizkurve
- Schalt-Temperaturdifferenz: $\approx 0,5$ K
- Einstellbereich Fußbodentemperatur: 10 – 40 °C
- Einstellbereich Raumtemperatur: 5 – 30 °C
- Nennspannung: 230 V AC
- Schaltstrom: 10 mA – 10 (4) A
- Bauform: Up

| Art. Nr. | Hersteller | Schalterprogramm | Farbe | RB | RG | € p. Stk. |
|----------|------------|------------------|--------------------------|----|----|-----------|
| 20447109 | Berker | K.1 | polarweiß glänzend | BR | 04 | 304,70 |
| 20447106 | Berker | K.1 | anthrazit matt | BR | 04 | 304,80 |
| 20447103 | Berker | K.5 | alu matt, lackiert | BR | 04 | 324,70 |
| 20447104 | Berker | K.5 | edelstahl matt, lackiert | BR | 04 | 324,70 |

Zubehör

| Art. Nr. | Bezeichnung |
|----------|------------------|
| 161 | Temperaturfühler |

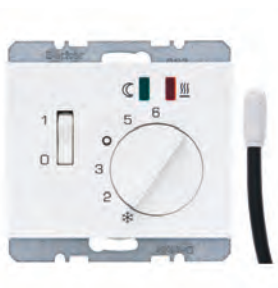
**K.x Temperaturregler, Schließer, mit Zentralstück für Fußbodenheizung**

- Wippschalter
- externer Temperaturfühler
- LED für Heizen und LED für Nachtabsenkung
- Schalt-Temperaturdifferenz: $\approx 0,5$ K
- Nennspannung: 230 V AC
- Schaltstrom: 10 A
- Bauform: Up

| Art. Nr. | Hersteller | Schalterprogramm | Farbe | RB | RG | € p. Stk. |
|----------|------------|------------------|--------------------------|----|----|-----------|
| 20347109 | Berker | K.1 | polarweiß glänzend | BR | 04 | 217,40 |
| 20347106 | Berker | K.1 | anthrazit matt | BR | 04 | 220,50 |
| 20347103 | Berker | K.5 | alu matt, lackiert | BR | 04 | 227,50 |
| 20347104 | Berker | K.5 | edelstahl matt, lackiert | BR | 04 | 227,50 |

Zubehör

| Art. Nr. | Bezeichnung |
|----------|------------------|
| 161 | Temperaturfühler |



K.x Temperaturregler, Wechsler, mit Schalter Heizen/Kühlen

- Schaltstrom: 10 A
- Schaltstrom Heizen: 2 A
- Schaltstrom Kühlen: 5 A
- für Anlagen mit Wärmepumpe, Heiz- oder Kühlbetrieb
- mit thermischer Rückführung
- Schalt-Temperaturdifferenz: $\approx 0,5$ K
- Bauform: Up

| Art. Nr. | Hersteller | Schalterprogramm | Farbe | RB | RG | € p. Stk. |
|----------|------------|------------------|--------------------------|----|----|-----------|
| 20297109 | Berker | K.1 | polarweiß glänzend | BR | 04 | 112,70 |
| 20297106 | Berker | K.1 | anthrazit matt | BR | 04 | 116,10 |
| 20297103 | Berker | K.5 | alu matt, lackiert | BR | 04 | 122,70 |
| 20297104 | Berker | K.5 | edelstahl matt, lackiert | BR | 04 | 122,70 |



K.x Temperaturregler, Wechsler, mit Zentralstück

- für Heiz- oder Kühlbetrieb
- Regulierknopf mit Temperaturbereichsbegrenzung
- mit thermischer Rückführung
- ohne Spreizkrallen
- Steckklemmen
- Nennspannung: 250 V AC
- Schalt-Temperaturdifferenz: $\approx 0,5$ K
- Schaltstrom Heizen: 10 A
- Schaltstrom Heizen bei $\cos \varphi = 0,6$: 4 A
- Schaltstrom Kühlen: 5 A
- Schaltstrom Kühlen bei $\cos \varphi = 0,6$: 2 A
- Bauform: Up

| Art. Nr. | Hersteller | Schalterprogramm | Farbe | RB | RG | € p. Stk. |
|----------|------------|------------------|--------------------------|----|----|-----------|
| 20267109 | Berker | K.1 | polarweiß glänzend | BR | 04 | 108,00 |
| 20267106 | Berker | K.1 | anthrazit matt | BR | 04 | 111,20 |
| 20267103 | Berker | K.5 | alu matt, lackiert | BR | 04 | 117,90 |
| 20267104 | Berker | K.5 | edelstahl matt, lackiert | BR | 04 | 117,90 |



K.x Temperaturregler, Öffner, mit Zentralstück und Wippschalter

- mit Ein-/Ausschalter und Kontroll-LED für Ein
- Regulierknopf mit Temperaturbereichsbegrenzung
- mit thermischer Rückführung
- Nennspannung: 250 V AC
- Schaltstrom: 10 A
- Temperatur: 5 – 30 °C
- Schalt-Temperaturdifferenz: $\approx 0,5$ K
- Nachtabsenkung: ≈ 4 K
- Bauform: Up

| Art. Nr. | Hersteller | Schalterprogramm | Farbe | RB | RG | € p. Stk. |
|----------|------------|------------------|--------------------------|----|----|-----------|
| 20307109 | Berker | K.1 | polarweiß glänzend | BR | 04 | 106,30 |
| 20307106 | Berker | K.1 | anthrazit matt | BR | 04 | 109,40 |
| 20307103 | Berker | K.5 | alu matt, lackiert | BR | 04 | 116,30 |
| 20307104 | Berker | K.5 | edelstahl matt, lackiert | BR | 04 | 116,30 |

**K.x Temperaturregler mit Zentralstück, 24 V AC/DC**

- mit Ein-/Ausschalter und Kontroll-LED für Ein
- Regulierknopf mit Temperaturbereichsbegrenzung
- mit thermischer Rückführung
- Temperatur: 5 – 30 °C
- Schalt-Temperaturdifferenz: ≈ 0,5 K
- Nachabsenkung: ≈ 4 K
- Nennspannung: 24 V AC / 24 V DC
- Schaltstrom: 10 A / AC / 4 A / DC
- Bauform: Up

| Art. Nr. | Hersteller | Schalterprogramm | Farbe | RB | RG | € p. Stk. |
|----------|------------|------------------|--------------------------|----|----|-----------|
| 20317109 | Berker | K.1 | polarweiß glänzend | BR | 04 | 118,30 |
| 20317106 | Berker | K.1 | anthrazit matt | BR | 04 | 121,80 |
| 20317103 | Berker | K.5 | alu matt, lackiert | BR | 04 | 128,70 |
| 20317104 | Berker | K.5 | edelstahl matt, lackiert | BR | 04 | 128,70 |

**Zentralplatte für Sensor-Einsatz**

- für z. B. Temperaturfühler PT100
- mit Schlitzen zur Luftzirkulation
- benötigt Zwischenring für Zentralplatte
- Klemmbefestigung

| Art. Nr. | Hersteller | Farbe | RB | RG | € p. Stk. |
|----------|------------|---------------------|----|----|-----------|
| 75940402 | Berker | weiß glänzend | BR | 04 | 5,40 |
| 75940409 | Berker | polarweiß glänzend | BR | 04 | 5,40 |
| 75940489 | Berker | polarweiß matt/samt | BR | 04 | 5,40 |
| 75940485 | Berker | anthrazit matt | BR | 04 | 13,90 |
| 75940483 | Berker | alu matt, lackiert | BR | 04 | 16,80 |

Zubehör

| Art. Nr. | Bezeichnung |
|---------------|--------------------------------|
| 75941001 | Sensoreinsatz für Temp.-fühler |
| 1109xx,1108xx | Zwischenring für Zentralplatte |

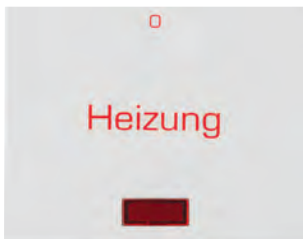

K.x Wippe mit Aufdruck Heizung

- passend für Wippschalter 1fach
- rote Linse
- Schutzart IP44 mit dem Dichtungsset möglich

| Art. Nr. | Hersteller | Schalterprogramm | Farbe | RB | RG | € p. Stk. |
|----------|------------|------------------|--------------------|----|----|-----------|
| 16216099 | Berker | K.1 | polarweiß glänzend | BR | 01 | 10,30 |

Zubehör

| Art. Nr. | Bezeichnung |
|----------------------|----------------------------------|
| 3036xx, 3037, 5031xx | Schalter |
| 10107100 | Dichtungsset für Schalter/Taster |



K.x Zentralstück mit Drehkopf für 3-Stufenschalter

- ohne 0-Stellung
- mit Aufdruck 2-1-3
- Schutzart IP44 mit dem Dichtungsset möglich

| Art. Nr. | Hersteller | Schalterprogramm | Farbe | RB | RG | € p. Stk. |
|------------|------------|------------------|----------------------------|----|----|-----------|
| 1088710900 | Berker | K.1 | polarweiß glänzend | BR | 01 | 13,50 |
| 1088710600 | Berker | K.1 | anthrazit matt | BR | 03 | 17,00 |
| 1088710300 | Berker | K.5 | Aluminium, eloxiert | BR | 03 | 19,20 |
| 1088710400 | Berker | K.5 | Edelstahl, Metall mattiert | BR | 03 | 19,20 |

Zubehör

| Art. Nr. | Bezeichnung |
|----------|---------------------------------|
| 3861xx | 3- Stufenschalter |
| 10107200 | Dichtungsset für SSD/Zentralst. |



IP44

**K.x Zentralstück mit Drehkopf für 3-Stufenschalter**

- mit 0-Stellung
- Aufdruck 0-1-2-3
- Schutzart IP44 mit dem Dichtungsset möglich
- Bauform: Up

| Art. Nr. | Hersteller | Schalterprogramm | Farbe | RB | RG | € p. Stk. |
|------------|------------|------------------|----------------------------|----|----|-----------|
| 1087710900 | Berker | K.1 | polarweiß glänzend | BR | 01 | 13,50 |
| 1087710600 | Berker | K.1 | anthrazit matt | BR | 03 | 17,00 |
| 1087710300 | Berker | K.5 | Aluminium, eloxiert | BR | 03 | 19,20 |
| 1087710400 | Berker | K.5 | Edelstahl, Metall mattiert | BR | 03 | 19,20 |

Zubehör

| Art. Nr. | Bezeichnung |
|----------|---------------------------------|
| 3861xx | 3- Stufenschalter |
| 10107200 | Dichtungsset für SSD/Zentralst. |



K.x Taste für Schalter/Dimmer 1fach

- Taste für Berker.Net Einsatz
- Zweiflächenbedienung
- Einschalthelligkeit bei Verwendung auf Dimmeinsatz netzausfallsicher speicherbar
- Demontageschutz
- Betriebsspannung über Berker.Net Einsatz

| Art. Nr. | Hersteller | Schalterprogramm | Farbe | RB | RG | € p. Stk. |
|----------|------------|------------------|--------------------------|----|----|-----------|
| 85141179 | Berker | K.1 | polarweiß glänzend | BR | 04 | 25,00 |
| 85141175 | Berker | K.1 | anthrazit matt | BR | 04 | 25,40 |
| 85141177 | Berker | K.5 | Aluminium, eloxiert | BR | 04 | 32,30 |
| 85141173 | Berker | K.5 | edelstahl matt, lackiert | BR | 04 | 32,30 |

Zubehör

| Art. Nr. | Bezeichnung |
|----------|----------------------------|
| 85121100 | Schalt-Einsatz 1fach |
| 85121200 | Relais-Einsatz |
| 85421100 | Tastdimmer (R, L) |
| 85421200 | Universal-Tastdimmer 1fach |
| 85421700 | DALI/DSI Steuereinsatz |



K.x Taste für Schalter/Dimmer 2fach

- Taste für Berker.Net Einsatz
- Zweiflächenbedienung
- Einschalthelligkeit bei Verwendung auf Dimmeinsatz netzausfallsicher speicherbar
- Demontageschutz
- Betriebsspannung über Berker.Net Einsatz

| Art. Nr. | Hersteller | Schalterprogramm | Farbe | RB | RG | € p. Stk. |
|----------|------------|------------------|--------------------------|----|----|-----------|
| 85142179 | Berker | K.1 | polarweiß glänzend | BR | 04 | 35,10 |
| 85142175 | Berker | K.1 | anthrazit matt | BR | 04 | 36,30 |
| 85142177 | Berker | K.5 | Aluminium, eloxiert | BR | 04 | 43,10 |
| 85142173 | Berker | K.5 | edelstahl matt, lackiert | BR | 04 | 43,10 |

Zubehör

| Art. Nr. | Bezeichnung |
|----------|----------------------------|
| 85122200 | Schalt-Einsatz 2fach |
| 85422100 | Universal-Tastdimmer 2fach |

**K.x IR Bewegungsmelder**

- Erfassungsbereich 1,1 m: 12 x 16 m rechteckig
- Erfassungsbereich 2,2 m: 8 x 12 m rechteckig
- Taste für EIN/AUS/Automatik
- Taste für Sonderfunktionen (Party, Teach-In, Sperre, Anwesenheitssimulation, Lasteinstellung)
- Tastensperre
- Betriebs- und Status-LED rot/grün/orange
- Teach-Funktion für die Ansprechbarkeit über Taste
- LED-Aufsatz-/Einsatz-Kompatibilitätsanzeige

| Art. Nr. | Hersteller | Schalterprogramm | Farbe | Montagehöhe [m] | RB | RG | € p. Stk. |
|----------|------------|------------------|--------------------------|-----------------|----|----|-----------|
| 85341179 | Berker | K.1 | polarweiß glänzend | 1,1 | BR | 04 | 94,90 |
| 85341175 | Berker | K.1 | anthrazit matt | 1,1 | BR | 04 | 100,10 |
| 85341177 | Berker | K.5 | alu matt, lackiert | 1,1 | BR | 04 | 104,60 |
| 85341173 | Berker | K.5 | edelstahl matt, lackiert | 1,1 | BR | 04 | 106,70 |
| 85342179 | Berker | K.1 | polarweiß glänzend | 2,2 | BR | 04 | 96,80 |
| 85342175 | Berker | K.1 | anthrazit matt | 2,2 | BR | 04 | 102,10 |
| 85342177 | Berker | K.5 | alu matt, lackiert | 2,2 | BR | 04 | 104,60 |
| 85342173 | Berker | K.5 | edelstahl matt, lackiert | 2,2 | BR | 04 | 106,70 |

Zubehör

| Art. Nr. | Bezeichnung |
|----------|----------------------|
| 85121100 | Schalt-Einsatz 1fach |
| 85121200 | Relais-Einsatz |
| 85320100 | Nebenstelle für BWM |
| 85421100 | Tastdimmer (R, L) |
| 85421200 | Univ.-Tastdimmer |



K.x IR Bewegungsmelder Komfort

- Montage 1,1 m Erfassungsbereich 12 x 16 m rechteckig
- Montage 2,2 m Erfassungsbereich 8 x 12 m rechteckig
- Taste für EIN/AUS/Automatik
- Taste für Sonderfunktionen (Party, Teach-In, Sperre, Anwesenheitssimulation, Lasteinstellung)
- Tastensperre
- Betriebs- und Status-LED rot/grün/orange
- Teach-Funktion für die Ansprechbarkeit über Taste
- LED-Aufsatz-/Einsatz-Kompatibilitätsanzeige

| Art. Nr. | Hersteller | Schalterprogramm | Farbe | Montagehöhe [m] | RB | RG | € p. Stk. |
|----------|------------|------------------|--------------------------|-----------------|----|----|-----------|
| 85341279 | Berker | K.1 | polarweiß glänzend | 1,1 | BR | 04 | 154,40 |
| 85341275 | Berker | K.1 | anthrazit matt | 1,1 | BR | 04 | 159,70 |
| 85341277 | Berker | K.5 | alu matt, lackiert | 1,1 | BR | 04 | 164,40 |
| 85341273 | Berker | K.5 | edelstahl matt, lackiert | 1,1 | BR | 04 | 164,40 |
| 85342279 | Berker | K.1 | polarweiß glänzend | 2,2 | BR | 04 | 154,40 |
| 85342275 | Berker | K.1 | anthrazit matt | 2,2 | BR | 04 | 159,70 |
| 85342277 | Berker | K.5 | alu matt, lackiert | 2,2 | BR | 04 | 164,40 |
| 85342273 | Berker | K.5 | edelstahl matt, lackiert | 2,2 | BR | 04 | 164,40 |

Zubehör

| Art. Nr. | Bezeichnung |
|----------|----------------------|
| 85121100 | Schalt-Einsatz 1fach |
| 85121200 | Relais-Einsatz |
| 85320100 | Nebenstelle für BWM |
| 85421100 | Tastdimmer (R, L) |
| 85421200 | Univ.-Tastdimmer |



K.x Jalousie-Taste

- Taste für Berker.Net Einsatz
- Memoryfunktion, Partyfunktion
- Statusanzeige über LED
- Betriebsspannung über Berker.Net Einsatz

| Art. Nr. | Hersteller | Schalterprogramm | Farbe | RB | RG | € p. Stk. |
|----------|------------|------------------|--------------------------|----|----|-----------|
| 85241179 | Berker | K.1 | polarweiß glänzend | BR | 04 | 101,80 |
| 85241175 | Berker | K.1 | anthrazit matt | BR | 04 | 106,90 |
| 85241177 | Berker | K.5 | Aluminium, eloxiert | BR | 04 | 114,00 |
| 85241173 | Berker | K.5 | edelstahl matt, lackiert | BR | 04 | 114,00 |

Zubehör

| Art. Nr. | Bezeichnung |
|----------|--------------------------|
| 85221100 | Jalousie-Einsatz Komfort |

**K.x Jalousie-Schaltuhr mit Display**

- Aufsatz für Berker.Net Einsatz
- Betriebsspannung über Berker.Net Einsatz
- 2 Programmspeicher
- Astro-, Ferienprogramm
- Partyfunktion
- Anzeige beleuchtbar

| Art. Nr. | Hersteller | Schalterprogramm | Farbe | RB | RG | € p. Stk. |
|----------|------------|------------------|--------------------------|----|----|-----------|
| 85741179 | Berker | K.1 | polarweiß glänzend | BR | 04 | 123,40 |
| 85741175 | Berker | K.1 | anthrazit matt | BR | 04 | 128,60 |
| 85741173 | Berker | K.5 | edelstahl matt, lackiert | BR | 04 | 133,20 |
| 85741177 | Berker | K.5 | alu matt, lackiert | BR | 04 | 135,90 |

Zubehör

| Art. Nr. | Bezeichnung |
|----------|--------------------------|
| 85221100 | Jalousie-Einsatz Komfort |

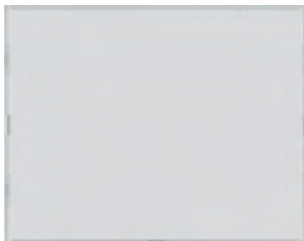

K.x KNX Tastsensor 1fach

- pro Wippe zwei frei konfigurierbare RGB LEDs
- weiße Betriebs-LED
- integrierter Temperaturfühler
- Demontageschutz
- umfangreiche Komfort-Applikation
- optional beschriftbar unter beschriftung.siblik.com

| Art. Nr. | Hersteller | Schalterprogramm | Farbe | RB | RG | € p. Stk. |
|----------|------------|------------------|--------------------------|----|----|-----------|
| 80161770 | Berker | K.1 | polarweiß glänzend | BR | 06 | 72,60 |
| 80161776 | Berker | K.1 | anthrazit matt | BR | 06 | 74,20 |
| 80161774 | Berker | K.5 | alu matt, lackiert | BR | 06 | 74,20 |
| 80161773 | Berker | K.5 | edelstahl matt, lackiert | BR | 06 | 76,20 |

Zubehör

| Art. Nr. | Bezeichnung |
|----------|--------------|
| 80040001 | Busankoppler |



K.x KNX Tastsensor 2fach

- pro Wippe zwei frei konfigurierbare RGB LEDs
- weiße Betriebs-LED
- integrierter Temperaturfühler
- Demontageschutz
- umfangreiche Komfort-Applikation
- optional beschriftbar unter beschriftung.siblik.com

| Art. Nr. | Hersteller | Schalterprogramm | Farbe | RB | RG | € p. Stk. |
|----------|------------|------------------|--------------------------|----|----|-----------|
| 80162770 | Berker | K.1 | polarweiß glänzend | BR | 06 | 86,40 |
| 80162776 | Berker | K.1 | anthrazit matt | BR | 06 | 88,30 |
| 80162774 | Berker | K.5 | alu matt, lackiert | BR | 06 | 88,30 |
| 80162773 | Berker | K.5 | edelstahl matt, lackiert | BR | 06 | 90,70 |

Zubehör

| Art. Nr. | Bezeichnung |
|----------|--------------|
| 80040001 | Busankoppler |

**K.x KNX Tastsensor 3fach**

- pro Wippe zwei frei konfigurierbare RGB LEDs
- weiße Betriebs-LED
- integrierter Temperaturfühler
- Demontageschutz
- umfangreiche Komfort-Applikation
- optional beschriftbar unter beschriftung.siblik.com

| Art. Nr. | Hersteller | Schalterprogramm | Farbe | RB | RG | € p. Stk. |
|----------|------------|------------------|--------------------------|----|----|-----------|
| 80163770 | Berker | K.1 | polarweiß glänzend | BR | 06 | 110,70 |
| 80163776 | Berker | K.1 | anthrazit matt | BR | 06 | 113,10 |
| 80163774 | Berker | K.5 | alu matt, lackiert | BR | 06 | 113,10 |
| 80163773 | Berker | K.5 | edelstahl matt, lackiert | BR | 06 | 116,50 |

Zubehör

| Art. Nr. | Bezeichnung |
|----------|--------------|
| 80040001 | Busankoppler |

**K.x KNX Tastsensor 4fach**

- pro Wippe zwei frei konfigurierbare RGB LEDs
- weiße Betriebs-LED
- integrierter Temperaturfühler
- Demontageschutz
- umfangreiche Komfort-Applikation
- optional beschriftbar unter beschriftung.siblik.com
- eigener Rahmen notwendig

| Art. Nr. | Hersteller | Schalterprogramm | Farbe | RB | RG | € p. Stk. |
|----------|------------|------------------|--------------------------|----|----|-----------|
| 80164770 | Berker | K.1 | polarweiß glänzend | BR | 06 | 125,00 |
| 80164776 | Berker | K.1 | anthrazit matt | BR | 06 | 127,10 |
| 80164774 | Berker | K.5 | alu matt, lackiert | BR | 06 | 127,10 |
| 80164773 | Berker | K.5 | edelstahl matt, lackiert | BR | 06 | 128,80 |

Zubehör

| Art. Nr. | Bezeichnung |
|----------|--------------|
| 80040001 | Busankoppler |



K.x KNX Tastsensor 2fach mit RTR und Display

- integrierter Temperaturfühler mit Regler
- LC-Display
- integrierte Wochenzeitschaltuhr
- zwei rote Status-LEDs pro Bedienwippe
- weiße Betriebs-LED
- Demontageschutz
- umfangreiche Komfort-Applikation
- optional beschriftbar unter beschriftung.siblik.com

| Art. Nr. | Hersteller | Schalterprogramm | Farbe | RB | RG | € p. Stk. |
|----------|------------|------------------|--------------------------|----|----|-----------|
| 75662770 | Berker | K.1 | polarweiß glänzend | BR | 06 | 296,40 |
| 75662775 | Berker | K.1 | anthrazit matt | BR | 06 | 299,00 |
| 75662774 | Berker | K.5 | alu matt, lackiert | BR | 06 | 299,00 |
| 75662773 | Berker | K.5 | edelstahl matt, lackiert | BR | 06 | 303,30 |

Zubehör

| Art. Nr. | Bezeichnung |
|----------|--------------|
| 75040001 | Busankoppler |



K.x KNX Tastsensor 3fach mit RTR und Display

- integrierter Temperaturfühler mit Regler
- LC-Display
- integrierte Wochenzeitschaltuhr
- zwei rote Status-LEDs pro Bedienwippe
- weiße Betriebs-LED
- Demontageschutz
- umfangreiche Komfort-Applikation
- optional beschriftbar unter beschriftung.siblik.com
- eigener Rahmen notwendig

| Art. Nr. | Hersteller | Schalterprogramm | Farbe | RB | RG | € p. Stk. |
|----------|------------|------------------|--------------------------|----|----|-----------|
| 75663770 | Berker | K.1 | polarweiß glänzend | BR | 06 | 361,10 |
| 75663775 | Berker | K.1 | anthrazit matt | BR | 06 | 363,70 |
| 75663774 | Berker | K.5 | alu matt, lackiert | BR | 06 | 363,70 |
| 75663773 | Berker | K.5 | edelstahl matt, lackiert | BR | 06 | 367,90 |

Zubehör

| Art. Nr. | Bezeichnung |
|----------|--------------|
| 75040001 | Busankoppler |

**K.x KNX Tastsensor 5fach mit RTR und Display**

- integrierter Temperaturfühler mit Regler
- LC-Display
- integrierte Wochenzeitschaltuhr
- zwei rote Status-LEDs pro Bedienwippe
- weiße Betriebs-LED
- Demontageschutz
- umfangreiche Komfort-Applikation
- optional beschriftbar unter beschriftung.siblik.com
- eigener Rahmen notwendig

| Art. Nr. | Hersteller | Schalterprogramm | Farbe | RB | RG | € p. Stk. |
|----------|------------|------------------|--------------------------|----|----|-----------|
| 75665770 | Berker | K.1 | polarweiß glänzend | BR | 06 | 457,00 |
| 75665775 | Berker | K.1 | anthrazit matt | BR | 06 | 459,50 |
| 75665774 | Berker | K.5 | alu matt, lackiert | BR | 06 | 459,50 |
| 75665773 | Berker | K.5 | edelstahl matt, lackiert | BR | 06 | 463,80 |

Zubehör

| Art. Nr. | Bezeichnung |
|----------|--------------|
| 75040001 | Busankoppler |

**S.1/B.x KNX Tastsensor Modul 1fach**

- Bedienung parametrierbar als Taste oder Wippe
- mit Mittelstellung
- Sperrfunktion parametrierbar
- RGB Status LED
- integrierter Summer
- integrierter Temperaturfühler
- Demontageschutz
- umfangreiche Applikation
- Bauform: Up

| Art. Nr. | Hersteller | Schalterprogramm | RB | RG | € p. Stk. |
|----------|------------|---------------------|----|----|-----------|
| 80141180 | Berker | S.1/B.3/B.7 | BR | 06 | 90,20 |
| 80141170 | Berker | Q.1/Q.3/Q.7/K.1/K.5 | BR | 06 | 90,20 |

Zubehör

| Art. Nr. | Bezeichnung |
|-------------|--|
| 809602xx | KNX Abdeckung 1fach |
| 809612xx | KNX Abdeckung 1fach mit Pfeilen |
| 809622xx | KNX Abdeckung 1fach mit I/O-Symbol |
| 809602xx-SH | KNX Abdeckung 1fach mit Szenenbedruckung |



K.x KNX Abdeckung 1fach

- Abdeckung für Tastsensor Modul 1fach
- klare Linse

| Art. Nr. | Hersteller | Schalterprogramm | Farbe | RB | RG | € p. Stk. |
|----------|------------|------------------|--------------------------|----|----|-----------|
| 80960279 | Berker | K.1 | polarweiß glänzend | BR | 01 | 9,00 |
| 80960275 | Berker | K.1 | anthrazit matt | BR | 03 | 9,20 |
| 80960271 | Berker | K.5 | alu matt, lackiert | BR | 03 | 15,30 |
| 80960273 | Berker | K.5 | edelstahl matt, lackiert | BR | 03 | 15,30 |

Zubehör

| Art. Nr. | Bezeichnung |
|----------|---------------------------------------|
| 80141170 | KNX Tastsensor Modul 1fach Up Q.x/K.x |



K.x KNX Tastsensor Modul 1fach Abdeckung mit Szenenbedruckung

- Abdeckung für Tastsensor Modul 1fach
- aufgedrucktes farbiges Szenensymbol oben
- aufgedrucktes Aus Symbol unten
- klare Linse

| Art. Nr. | Hersteller | Schalterprogramm | Farbe | RB | RG | € p. Stk. |
|-------------|------------|------------------|--------------------|----|----|-----------|
| 80960279-SH | Berker | K.1 | polarweiß glänzend | BR | 01 | 13,89 |
| 80960275-SH | Berker | K.1 | anthrazit matt | BR | 03 | 14,73 |

Zubehör

| Art. Nr. | Bezeichnung |
|----------|---------------------------------------|
| 80141170 | KNX Tastsensor Modul 1fach Up Q.x/K.x |

**K.x KNX Abdeckung 1fach mit I/O-Symbol**

- Abdeckung für Tastsensor Modul 1fach
- klare Linse

| Art. Nr. | Hersteller | Schalterprogramm | Farbe | RB | RG | € p. Stk. |
|----------|------------|------------------|--------------------------|----|----|-----------|
| 80962279 | Berker | K.1 | polarweiß glänzend | BR | 01 | 10,30 |
| 80962275 | Berker | K.1 | anthrazit matt | BR | 03 | 10,60 |
| 80962271 | Berker | K.5 | alu matt, lackiert | BR | 03 | 16,70 |
| 80962273 | Berker | K.5 | edelstahl matt, lackiert | BR | 03 | 16,70 |

Zubehör

| Art. Nr. | Bezeichnung |
|----------|---------------------------------------|
| 80141170 | KNX Tastsensor Modul 1fach Up Q.x/K.x |

**K.x KNX Abdeckung 1fach mit Pfeilen**

- Abdeckung für Tastsensor Modul 1fach
- klare Linse

| Art. Nr. | Hersteller | Schalterprogramm | Farbe | RB | RG | € p. Stk. |
|----------|------------|------------------|--------------------------|----|----|-----------|
| 80961279 | Berker | K.1 | polarweiß glänzend | BR | 01 | 10,30 |
| 80961275 | Berker | K.1 | anthrazit matt | BR | 03 | 10,60 |
| 80961271 | Berker | K.5 | alu matt, lackiert | BR | 03 | 17,33 |
| 80961273 | Berker | K.5 | edelstahl matt, lackiert | BR | 03 | 16,70 |

Zubehör

| Art. Nr. | Bezeichnung |
|----------|---------------------------------------|
| 80141170 | KNX Tastsensor Modul 1fach Up Q.x/K.x |



S.1/B.x KNX Tastsensor Modul 2fach

- Bedienung parametrierbar als Taste oder Wippe
- mit Mittelstellung
- Sperrfunktion parametrierbar
- RGB Status LED
- integrierter Summer
- integrierter Temperaturfühler
- Demontageschutz
- umfangreiche Applikation

| Art. Nr. | Hersteller | Schalterprogramm | RB | RG | € p. Stk. |
|----------|------------|---------------------|----|----|-----------|
| 80142180 | Berker | S.1/B.3/B.7 | BR | 06 | 106,60 |
| 80142170 | Berker | Q.1/Q.3/Q.7/K.1/K.5 | BR | 06 | 106,60 |

Zubehör

| Art. Nr. | Bezeichnung |
|-------------|--|
| 809603xx | KNX Abdeckung 2fach |
| 809613xx | KNX Abdeckung 2fach mit Pfeilen |
| 809923xx | KNX Abdeckung 2fach mit I/O-Symbol |
| 809603xx-SH | KNX Abdeckung 2fach mit Szenenbedruckung |



K.x KNX Abdeckung 2fach

- Abdeckung für Tastsensor Modul 2fach
- mit 2 klaren Linsen

| Art. Nr. | Hersteller | Schalterprogramm | Farbe | RB | RG | € p. Stk. |
|----------|------------|------------------|--------------------------|----|----|-----------|
| 80960379 | Berker | K.1 | polarweiß glänzend | BR | 01 | 13,60 |
| 80960375 | Berker | K.1 | anthrazit matt | BR | 03 | 13,70 |
| 80960371 | Berker | K.5 | alu matt, lackiert | BR | 03 | 22,20 |
| 80960373 | Berker | K.5 | edelstahl matt, lackiert | BR | 03 | 22,20 |

Zubehör

| Art. Nr. | Bezeichnung |
|----------|---------------------------------------|
| 80142170 | KNX Tastsensor Modul 2fach Up Q.x/K.x |

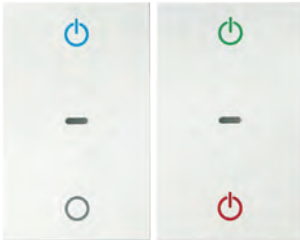
**K.x KNX Tastsensor Modul 2fach Abdeckung mit Szenenbedruckung**

- Abdeckung für Tastsensor Modul 2fach
- aufgedrucktes farbiges Szenensymbol oben
- aufgedrucktes Aus Symbol unten
- mit 2 klaren Linsen

| Art. Nr. | Hersteller | Schalterprogramm | Farbe | RB | RG | € p. Stk. |
|-------------|------------|------------------|--------------------|----|----|-----------|
| 80960379-SH | Berker | K.1 | polarweiß glänzend | BR | 01 | 15,76 |
| 80960375-SH | Berker | K.1 | anthrazit matt | BR | 03 | 24,16 |

Zubehör

| Art. Nr. | Bezeichnung |
|----------|---------------------------------------|
| 80142170 | KNX Tastsensor Modul 2fach Up Q.x/K.x |

**K.x KNX Abdeckung 2fach mit I/O-Symbol**

- Abdeckung für Tastsensor Modul 2fach
- mit 2 klaren Linsen

| Art. Nr. | Hersteller | Schalterprogramm | Farbe | RB | RG | € p. Stk. |
|----------|------------|------------------|--------------------------|----|----|-----------|
| 80962379 | Berker | K.1 | polarweiß glänzend | BR | 01 | 11,70 |
| 80962375 | Berker | K.1 | anthrazit matt | BR | 03 | 11,90 |
| 80962371 | Berker | K.5 | alu matt, lackiert | BR | 03 | 17,90 |
| 80962373 | Berker | K.5 | edelstahl matt, lackiert | BR | 03 | 17,90 |

Zubehör

| Art. Nr. | Bezeichnung |
|----------|---------------------------------------|
| 80142170 | KNX Tastsensor Modul 2fach Up Q.x/K.x |



K.x KNX Abdeckung 2fach mit Pfeilen

- Abdeckung für Tastsensor Modul 2fach
- mit 2 klaren Linsen

| Art. Nr. | Hersteller | Schalterprogramm | Farbe | RB | RG | € p. Stk. |
|----------|------------|------------------|--------------------------|----|----|-----------|
| 80961379 | Berker | K.1 | polarweiß glänzend | BR | 01 | 16,40 |
| 80961375 | Berker | K.1 | anthrazit matt | BR | 03 | 16,50 |
| 80961371 | Berker | K.5 | alu matt, lackiert | BR | 03 | 24,80 |
| 80961373 | Berker | K.5 | edelstahl matt, lackiert | BR | 03 | 24,80 |

Zubehör

| Art. Nr. | Bezeichnung |
|----------|---------------------------------------|
| 80142170 | KNX Tastsensor Modul 2fach Up Q.x/K.x |



KNX Bewegungsmelder Einsatz 1,1/2,2 m

- Erfassungsbereich 12 x 16 m (1,1 m) bzw. 8 x 12 m (2,2 m)
- Erfassungswinkel einstellbar: 90 – 180 °
- Nachlaufzeit, Empfindlichkeit und Helligkeit einstellbar
- zwei helligkeitsabhängige Funktionskanäle
- mit Taste für Auto/Dauer EIN/Dauer AUS
- Master Slave Betrieb
- frei programmierbare Funktionstaste
- Varianten für 1,1 m und 2,2 m Montagehöhe
- Bauform: Up

| Art. Nr. | Hersteller | Schalterprogramm | Montagehöhe [m] | RB | RG | € p. Stk. |
|----------|------------|---------------------|-----------------|----|----|-----------|
| 80262170 | Berker | Q.1/Q.3/Q.7/K.1/K.5 | 1,1 | BR | 06 | 208,00 |
| 80262270 | Berker | Q.1/Q.3/Q.7/K.1/K.5 | 2,2 | BR | 06 | 208,00 |

Zubehör

| Art. Nr. | Bezeichnung |
|----------|----------------------------------|
| 809604xx | Zentralstück für Bewegungsmelder |

**K.x Abdeckung Berker Bewegungsmelder**

- Abdeckung zu KNX Bewegungsmelder 1,1 m und 2,2 m

| Art. Nr. | Hersteller | Schalterprogramm | Farbe | RB | RG | € p. Stk. |
|----------|------------|------------------|--------------------------|----|----|-----------|
| 80960479 | Berker | K.1 | polarweiß glänzend | BR | 04 | 15,50 |
| 80960475 | Berker | K.1 | anthrazit matt | BR | 04 | 16,10 |
| 80960473 | Berker | K.5 | edelstahl matt, lackiert | BR | 04 | 19,00 |
| 80960471 | Berker | K.5 | alu matt, lackiert | BR | 04 | 19,00 |

Zubehör

| Art. Nr. | Bezeichnung |
|----------|-----------------------------------|
| 80262170 | KNX Bewegungsmelder Einsatz 1,1 m |
| 80262270 | KNX Bewegungsmelder Einsatz 2,2 m |

**KNX Temperaturregler mit TFT Display**

- integrierter Temperaturfühler mit Reglerfunktion
- 1,93" TFT-Display
- Wochenzeitschaltuhr mit extra Ferienbetrieb
- Bildschirmschoner, Datum-/Uhrzeitanzeige
- integrierter Busankoppler
- Anschluss für externen Fühler, Leitungslänge max. 10 m
- benötigt Hilfsspannung: 24 V DC
- Bauform: Up

| Art. Nr. | Hersteller | RB | RG | € p. Stk. |
|----------|------------|----|----|-----------|
| 80440100 | Berker | BR | 06 | 309,10 |

Zubehör

| Art. Nr. | Bezeichnung |
|----------|----------------------------|
| 8096012x | Abdeckung für RTR |
| GE-24050 | Netzteil 24 V DC 500 mA Up |
| GE-24151 | Netzteil 24 V DC 1,5 A REG |
| HEK090 | Temperaturfühler |



KNX Raumcontroller Up

- integrierter Temperaturfühler mit Reglerfunktion
- 1,93" TFT-Display
- 9 Funktionsseiten, frei konfigurierbar
- Wochenzeitschaltuhr mit extra Ferienbetrieb
- Bildschirmschoner, Datum-/Uhrzeitanzeige
- integrierter Buskoppler
- Anschluss für externen Fühler, Leitungslänge max. 10 m
- benötigt Hilfsspannung: 24 V DC
- Bauform: Up

| Art. Nr. | Hersteller | RB | RG | € p. Stk. |
|----------|------------|----|----|-----------|
| 80660100 | Berker | BR | 06 | 427,80 |

Zubehör

| Art. Nr. | Bezeichnung |
|----------|----------------------------|
| 8096012x | Abdeckung für RTR |
| GE-2450 | Netzteil 24 V DC 500 mA Up |
| GE-24151 | Netzteil 24 V DC 1,5 A REG |
| HEK090 | Temperaturfühler |



K.x KNX Abdeckung für RTR/RC

- Zentralstück für Berker Raumcontroller und Regler mit Display
- Klemmbefestigung

| Art. Nr. | Hersteller | Schalterprogramm | Farbe | RB | RG | € p. Stk. |
|----------|------------|------------------|--------------------------|----|----|-----------|
| 80960179 | Berker | K.1 | polarweiß glänzend | BR | 06 | 11,00 |
| 80960175 | Berker | K.1 | anthrazit matt | BR | 06 | 11,90 |
| 80960171 | Berker | K.5 | alu matt, lackiert | BR | 06 | 16,00 |
| 80960173 | Berker | K.5 | edelstahl matt, lackiert | BR | 06 | 16,90 |

Zubehör

| Art. Nr. | Bezeichnung |
|----------|--------------------------------------|
| 80440100 | KNX Temperaturregler mit TFT Display |
| 80660100 | KNX Raumcontroller mit TFT Display |



K.x KNX Raumtemperurregler mit 4fach Tasterschnittstelle

- integrierter Temperaturfühler mit Regelungsfunktion (Heizen/Kühlen)
- Heizen und Kühlen in 2 Stufen möglich
- Drehrad zur Verstellung der Solltemperatur
- integrierte 4fach Tasterschnittstelle, max. 5 m Leitungslänge pro Eingang
- LED-Ansteuerung (low current, max. 0,8 mA) mit max. zwei Ausgängen
- Fühlereingang, max. 50 m Leitungslänge
- Demontageschutz
- integrierter Busankoppler
- Bauform: Up

| Art. Nr. | Hersteller | Schalterprogramm | Farbe | RB | RG | € p. Stk. |
|----------|------------|------------------|--------------------------|----|----|-----------|
| 75441179 | Berker | K.1 | polarweiß glänzend | BR | 06 | 346,40 |
| 75441175 | Berker | K.1 | anthrazit matt | BR | 06 | 347,40 |
| 75441171 | Berker | K.5 | alu matt, lackiert | BR | 06 | 351,30 |
| 75441173 | Berker | K.5 | edelstahl matt, lackiert | BR | 06 | 352,20 |

Zubehör

| Art. Nr. | Bezeichnung |
|----------|------------------|
| 161 | Temperaturfühler |



K.x KNX Objekt-Raumtemperurregler

- integrierter Temperaturfühler mit Regelungsfunktion (Heizen/Kühlen)
- Heizen und Kühlen in 2 Stufen möglich
- integrierte 4fach Tasterschnittstelle, max. 5 m Leitungslänge pro Eingang
- LED-Ansteuerung (low current, max. 0,8 mA) mit max. zwei Ausgängen
- Fühlereingang, max. 50 m Leitungslänge
- Demontageschutz
- Bauform: Up

| Art. Nr. | Hersteller | Schalterprogramm | Farbe | RB | RG | € p. Stk. |
|----------|------------|------------------|----------------------------|----|----|-----------|
| 75441279 | Berker | K.1 | polarweiß glänzend | BR | 06 | 297,20 |
| 75441275 | Berker | K.1 | anthrazit matt | BR | 06 | 298,40 |
| 75441271 | Berker | K.5 | Aluminium, eloxiert | BR | 06 | 317,95 |
| 75441273 | Berker | K.5 | Edelstahl, Metall mattiert | BR | 06 | 302,90 |

Zubehör

| Art. Nr. | Bezeichnung |
|----------|------------------|
| 161 | Temperaturfühler |



K.x KNX CO₂-/Temperatur-/Feuchtesensor

- integrierter Temperaturfühler mit Regelungsfunktion (Heizen/Kühlen)
- Heizen und Kühlen in 2 Stufen möglich
- errechnet die Taupunkttemperatur
- CO₂-Messbereich: 0 / 0,2 %
- integrierte 2fach Tasterschnittstelle
- Fühlereingang, max. 5 m Leitungslänge
- Busankoppler integriert
- Bauform: Up

| Art. Nr. | Hersteller | Schalterprogramm | Farbe | RB | RG | € p. Stk. |
|----------|------------|------------------|----------------------------|----|----|-----------|
| 75441379 | Berker | K.1 | polarweiß glänzend | BR | 06 | 373,90 |
| 75441375 | Berker | K.1 | anthrazit matt | BR | 06 | 376,40 |
| 75441371 | Berker | K.5 | Aluminium, eloxiert | BR | 06 | 386,70 |
| 75441373 | Berker | K.5 | Edelstahl, Metall mattiert | BR | 06 | 386,70 |



K.x Blindverschluss

- Blindabdeckung für Busankoppler
- zur Vorbereitung für zukünftige Funktionen/Produkte

| Art. Nr. | Hersteller | Schalterprogramm | Farbe | RB | RG | € p. Stk. |
|----------|------------|------------------|----------------------------|----|----|-----------|
| 75940279 | Berker | K.1 | polarweiß glänzend | BR | 01 | 13,10 |
| 75940275 | Berker | K.1 | anthrazit matt | BR | 03 | 13,50 |
| 75940273 | Berker | K.5 | Edelstahl, Metall mattiert | BR | 03 | 17,60 |
| 75940271 | Berker | K.5 | Aluminium, eloxiert | BR | 03 | 15,60 |

Zubehör

| Art. Nr. | Bezeichnung |
|----------|--------------|
| 75040001 | Busankoppler |

**KNX Buskoppler Up**

- passend für Berker Tastsensoren
- externer Temperaturfühler-Anschluss
- Bauform: Up

| Art. Nr. | Hersteller | RB | RG | € p. Stk. |
|----------|------------|----|----|-----------|
| 80040001 | Berker | BR | 06 | 114,50 |

Zubehör

| Art. Nr. | Bezeichnung |
|----------|--------------------------|
| HEK090 | Fußbodentemperaturfühler |
| 75000007 | Schutzkappe |

**KNX Buskoppler Plus Up**

- passend für Berker Tastsensoren
- Bauform: Up

| Art. Nr. | Hersteller | RB | RG | € p. Stk. |
|----------|------------|----|----|-----------|
| 75040001 | Berker | BR | 06 | 114,50 |

Zubehör

| Art. Nr. | Bezeichnung |
|--------------------|------------------|
| 7516x5xx, 7566x5xx | Tastsensoren BiQ |
| 75000007 | Schutzkappe |



K.x KNX-RF Taste 1fach

- Taste für Berker.Net Einsatz
- werkzeuglose quicklink-Konfiguration über Tasten
- Integration in KNX mittels KNX Medienkoppler
- Betriebsspannung über Berker.Net Einsatz

| Art. Nr. | Hersteller | Schalterprogramm | Farbe | RB | RG | € p. Stk. |
|----------|------------|------------------|--------------------------|----|----|-----------|
| 85145179 | Berker | K.1 | polarweiß glänzend | BR | 04 | 156,40 |
| 85145175 | Berker | K.1 | anthrazit matt | BR | 04 | 161,70 |
| 85145177 | Berker | K.5 | alu matt, lackiert | BR | 04 | 162,90 |
| 85145173 | Berker | K.5 | edelstahl matt, lackiert | BR | 04 | 166,20 |

Zubehör

| Art. Nr. | Bezeichnung |
|----------|----------------------------|
| 85020100 | Netz-Einsatz |
| 85121100 | Schalt-Einsatz 1fach |
| 85121200 | Relais-Einsatz |
| 85421100 | Tastdimmer (R, L) |
| 85421200 | Universal-Tastdimmer 1fach |

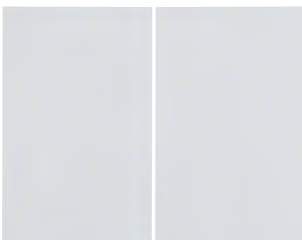

K.x KNX-RF Taste 2fach

- Taste für Berker.Net Einsatz
- werkzeuglose quicklink-Konfiguration über Tasten
- Integration in KNX mittels KNX Medienkoppler
- Betriebsspannung über Berker.Net Einsatz

| Art. Nr. | Hersteller | Schalterprogramm | Farbe | RB | RG | € p. Stk. |
|----------|------------|------------------|--------------------------|----|----|-----------|
| 85146179 | Berker | K.1 | polarweiß glänzend | BR | 04 | 191,10 |
| 85146175 | Berker | K.1 | anthrazit matt | BR | 04 | 196,30 |
| 85146177 | Berker | K.5 | alu matt, lackiert | BR | 04 | 202,60 |
| 85146173 | Berker | K.5 | edelstahl matt, lackiert | BR | 04 | 201,00 |

Zubehör

| Art. Nr. | Bezeichnung |
|----------|----------------------------|
| 85020100 | Netz-Einsatz |
| 85122200 | Schalt-Einsatz 2fach |
| 85422100 | Universal-Tastdimmer 2fach |

**K.x KNX-RF Taste 4fach**

- Taste für Berker.Net Einsatz
- werkzeuglose quicklink-Konfiguration über Tasten
- Integration in KNX mittels KNX Medienkoppler
- Betriebsspannung über Berker.Net Einsatz

| Art. Nr. | Hersteller | Schalterprogramm | Farbe | RB | RG | € p. Stk. |
|----------|------------|------------------|--------------------------|----|----|-----------|
| 85648179 | Berker | K.1 | polarweiß glänzend | BR | 04 | 221,40 |
| 85648175 | Berker | K.1 | anthrazit matt | BR | 04 | 231,10 |
| 85648173 | Berker | K.5 | edelstahl matt, lackiert | BR | 04 | 237,60 |
| 85648177 | Berker | K.5 | alu matt, lackiert | BR | 04 | 237,60 |

Zubehör

| Art. Nr. | Bezeichnung |
|----------|----------------------|
| 85020100 | Netz-Einsatz |
| 85121100 | Schalt-Einsatz 1fach |
| 85121200 | Relais-Einsatz |
| 85122200 | Schalt-Einsatz 2fach |
| 85421100 | Tastdimmer (R, L) |

**K.x KNX-RF Wandsender 1fach flach**

- Wandsender für Berker KNX-RF Produkte
- werkzeuglose quicklink-Konfiguration über Tasten
- Montage auf Gerätedose oder auf glatten, ebenen Flächen mit Schrauben
- Integration in KNX mittels KNX Medienkoppler
- batterieversorgt, Type CR 2430
- Bauform: Up

| Art. Nr. | Hersteller | Schalterprogramm | Farbe | RB | RG | € p. Stk. |
|----------|------------|------------------|--------------------------|----|----|-----------|
| 85655279 | Berker | K.1 | polarweiß glänzend | BR | 04 | 157,90 |
| 85655275 | Berker | K.1 | anthrazit matt | BR | 04 | 166,20 |
| 85655277 | Berker | K.5 | alu matt, lackiert | BR | 04 | 167,30 |
| 85655273 | Berker | K.5 | edelstahl matt, lackiert | BR | 04 | 170,70 |



K.x KNX-RF Wandsender 2fach flach

- Wandsender für Berker KNX-RF Produkte
- batterieversorgt, Type CR 2430
- werkzeuglose quicklink-Konfiguration über Tasten
- Montage auf Gerätedose oder auf glatten, ebenen Flächen mit Schrauben
- Integration in KNX mittels KNX Medienkoppler
- Bauform: Up

| Art. Nr. | Hersteller | Schalterprogramm | Farbe | RB | RG | € p. Stk. |
|----------|------------|------------------|--------------------------|----|----|-----------|
| 85656279 | Berker | K.1 | polarweiß glänzend | BR | 04 | 191,00 |
| 85656275 | Berker | K.1 | anthrazit matt | BR | 04 | 199,80 |
| 85656277 | Berker | K.5 | alu matt, lackiert | BR | 04 | 204,30 |
| 85656273 | Berker | K.5 | edelstahl matt, lackiert | BR | 04 | 200,20 |



K.x KNX-RF Zeitschaltuhr

- Zeitschaltuhr für Berker KNX-RF Produkte
- LC-Display mit Beleuchtung
- autarker Betrieb mit Einsatz ohne Aktor möglich
- werkzeuglose quicklink-Konfiguration über Tasten
- Integration in KNX mittels KNX Medienkoppler

| Art. Nr. | Hersteller | Schalterprogramm | Farbe | RB | RG | € p. Stk. |
|----------|------------|------------------|--------------------------|----|----|-----------|
| 85745279 | Berker | K.1 | polarweiß glänzend | BR | 04 | 221,40 |
| 85745275 | Berker | K.1 | anthrazit matt | BR | 04 | 231,10 |
| 85745277 | Berker | K.5 | alu matt, lackiert | BR | 04 | 231,10 |
| 85745273 | Berker | K.5 | edelstahl matt, lackiert | BR | 04 | 235,70 |

Zubehör

| Art. Nr. | Bezeichnung |
|----------|----------------|
| 85121200 | Relais-Einsatz |
| 85020100 | Netz-Einsatz |

**K.x KNX-RF Jalousie-Zeitschaltuhr**

- 2 Programmspeicher
- Astro-, Ferienprogramm
- Partyfunktion
- Anzeige beleuchtet
- werkzeuglose quicklink-Konfiguration über Tasten
- Integration in KNX mittels KNX Medienkoppler

| Art. Nr. | Hersteller | Schalterprogramm | Farbe | RB | RG | € p. Stk. |
|----------|------------|------------------|--------------------------|----|----|-----------|
| 85745179 | Berker | K.1 | polarweiß glänzend | BR | 04 | 221,40 |
| 85745175 | Berker | K.1 | anthrazit matt | BR | 04 | 226,50 |
| 85745177 | Berker | K.5 | alu matt, lackiert | BR | 04 | 237,60 |
| 85745173 | Berker | K.5 | edelstahl matt, lackiert | BR | 04 | 231,10 |

Zubehör

| Art. Nr. | Bezeichnung |
|----------|-------------------------------|
| 85221100 | Jalousie-Einsatz Komfort |
| 85020100 | Netz-Einsatz |
| HTRC321B | KNX-Funk Helligkeitssensor Ap |

**K.x KNX-RF Jalousie-Taste**

- Jalousie-Taste für Berker.Net Einsatz
- mit Pfeilsymbole und Status-LED
- werkzeuglose quicklink-Konfiguration über Tasten
- Integration in KNX mittels KNX Medienkoppler

| Art. Nr. | Hersteller | Schalterprogramm | Farbe | RB | RG | € p. Stk. |
|----------|------------|------------------|--------------------------|----|----|-----------|
| 85245279 | Berker | K.1 | polarweiß glänzend | BR | 04 | 170,30 |
| 85245275 | Berker | K.1 | anthrazit matt | BR | 04 | 178,90 |
| 85245277 | Berker | K.5 | alu matt, lackiert | BR | 04 | 180,10 |
| 85245273 | Berker | K.5 | edelstahl matt, lackiert | BR | 04 | 183,70 |

Zubehör

| Art. Nr. | Bezeichnung |
|----------|--------------------------|
| 85020100 | Netz-Einsatz |
| 85221100 | Jalousie-Einsatz Komfort |



K.x KNX-RF Bewegungsmelder

- Montage 1,1 m Erfassungsbereich 12 x 16 m rechteckig
- Montage 2,2 m Erfassungsbereich 8 x 12 m rechteckig
- Erfassungsbereich je Seite von 45° – 90° einstellbar
- Taste für Sonderfunktionen (Party, Teach-In, Sperre, Anwesenheitssimulation, Lasteinstellung)
- werkzeuglose quicklink-Konfiguration über Tasten
- Integration in KNX mittels KNX Medienkoppler

| Art. Nr. | Hersteller | Schalterprogramm | Farbe | Montagehöhe [m] | RB | RG | € p. Stk. |
|----------|------------|------------------|--------------------------|-----------------|----|----|-----------|
| 85345179 | Berker | K.1 | polarweiß glänzend | 1,1 | BR | 04 | 191,10 |
| 85345175 | Berker | K.1 | anthrazit matt | 1,1 | BR | 04 | 192,40 |
| 85345177 | Berker | K.5 | alu matt, lackiert | 1,1 | BR | 04 | 202,60 |
| 85345173 | Berker | K.5 | edelstahl matt, lackiert | 1,1 | BR | 04 | 197,00 |
| 85346179 | Berker | K.1 | polarweiß glänzend | 2,2 | BR | 04 | 191,10 |
| 85346175 | Berker | K.1 | anthrazit matt | 2,2 | BR | 04 | 197,80 |
| 85346177 | Berker | K.5 | alu matt, lackiert | 2,2 | BR | 04 | 202,60 |
| 85346173 | Berker | K.5 | edelstahl matt, lackiert | 2,2 | BR | 04 | 202,60 |

Zubehör

| Art. Nr. | Bezeichnung |
|----------|----------------------------|
| 85020100 | Netz-Einsatz |
| 85020100 | Schalt-Einsatz 1fach |
| 85121200 | Relais-Einsatz |
| 85421100 | Tastdimmer (R, L) |
| 85421200 | Universal-Tastdimmer 1fach |

**K.x EnOcean Modul mit Wippe 1fach**

- Einsatz für das EnOcean Funksystem
- jeder Kanal kann beliebig vielen Funk-Empfängern zugeordnet werden
- Montage auf Gerätedose oder auf glatten, ebenen Flächen mit Schrauben oder Klebefolie
- Funk-Sende-/Empfangsfrequenz: 868,3 MHz
- Funk-Sendereichweite (Freifeld): max. 300 m
- Funk-Sendereichweite (Gebäude): max. 30 m
- batterieless, damit wartungsfrei
- Bauform: Up

| Art. Nr. | Hersteller | Schalterprogramm | Farbe | RB | RG | € p. Stk. |
|----------|------------|------------------|--------------------------|----|----|-----------|
| 24117109 | Berker | K.1 | polarweiß glänzend | BR | 06 | 83,90 |
| 24117106 | Berker | K.1 | anthrazit matt | BR | 06 | 84,10 |
| 24117103 | Berker | K.5 | alu matt, lackiert | BR | 06 | 89,20 |
| 24117104 | Berker | K.5 | edelstahl matt, lackiert | BR | 06 | 89,20 |

Zubehör

| Art. Nr. | Bezeichnung |
|----------|------------------------|
| HTYC120 | KNX EnOcean Gateway Ap |

**K.x EnOcean Modul mit Wippe 1fach mit Aufdruck Symbol Pfeil**

- Einsatz für das EnOcean Funksystem
- jeder Kanal kann beliebig vielen Funk-Empfängern zugeordnet werden
- mit Aufdruck
- Montage auf Gerätedose oder auf glatten, ebenen Flächen mit Schrauben oder Klebefolie
- Funk-Sende-/Empfangsfrequenz: 868,3 MHz
- Funk-Sendereichweite (Freifeld): max. 300 m
- Funk-Sendereichweite (Gebäude): max. 30 m
- batterieless, damit wartungsfrei
- Bauform: Up

| Art. Nr. | Hersteller | Schalterprogramm | Farbe | RB | RG | € p. Stk. |
|----------|------------|------------------|--------------------------|----|----|-----------|
| 24117209 | Berker | K.1 | polarweiß glänzend | BR | 06 | 85,10 |
| 24117206 | Berker | K.1 | anthrazit matt | BR | 06 | 85,30 |
| 24117203 | Berker | K.5 | alu matt, lackiert | BR | 06 | 90,50 |
| 24117204 | Berker | K.5 | edelstahl matt, lackiert | BR | 06 | 90,50 |

Zubehör

| Art. Nr. | Bezeichnung |
|----------|------------------------|
| HTYC120 | KNX EnOcean Gateway Ap |



K.x EnOcean Modul mit Wippe 2fach

- Einsatz für das EnOcean Funksystem
- jeder Kanal kann beliebig vielen Funk-Empfängern zugeordnet werden
- Montage auf Gerätedose oder auf glatten, ebenen Flächen mit Schrauben oder Klebefolie
- Funk-Sende-/Empfangsfrequenz: 868,3 MHz
- Funk-Sendereichweite (Freifeld): max. 300 m
- Funk-Sendereichweite (Gebäude): max. 30 m
- batterieles, damit wartungsfrei
- Bauform: Up

| Art. Nr. | Hersteller | Schalterprogramm | Farbe | RB | RG | € p. Stk. |
|----------|------------|------------------|--------------------------|----|----|-----------|
| 24127109 | Berker | K.1 | polarweiß glänzend | BR | 06 | 86,50 |
| 24127106 | Berker | K.1 | anthrazit matt | BR | 06 | 86,60 |
| 24127103 | Berker | K.5 | alu matt, lackiert | BR | 06 | 94,00 |
| 24127104 | Berker | K.5 | edelstahl matt, lackiert | BR | 06 | 94,00 |

Zubehör

| Art. Nr. | Bezeichnung |
|----------|------------------------|
| HTYC120 | KNX EnOcean Gateway Ap |



K.x EnOcean Modul mit Wippe 2fach mit Pfeilen je Wippe

- Einsatz für das EnOcean Funksystem
- jeder Kanal kann beliebig vielen Funk-Empfängern zugeordnet werden
- mit Aufdruck
- Montage auf Gerätedose oder auf glatten, ebenen Flächen mit Schrauben oder Klebefolie
- Funk-Sende-/Empfangsfrequenz: 868,3 MHz
- Funk-Sendereichweite (Freifeld): max. 300 m
- Funk-Sendereichweite (Gebäude): max. 30 m
- batterieles, damit wartungsfrei
- Bauform: Up

| Art. Nr. | Hersteller | Schalterprogramm | Farbe | RB | RG | € p. Stk. |
|----------|------------|------------------|--------------------------|----|----|-----------|
| 24127209 | Berker | K.1 | polarweiß glänzend | BR | 06 | 89,00 |
| 24127206 | Berker | K.1 | anthrazit matt | BR | 06 | 89,10 |
| 24127203 | Berker | K.5 | alu matt, lackiert | BR | 06 | 96,40 |
| 24127204 | Berker | K.5 | edelstahl matt, lackiert | BR | 06 | 96,40 |

Zubehör

| Art. Nr. | Bezeichnung |
|----------|------------------------|
| HTYC120 | KNX EnOcean Gateway Ap |

**K.x EnOcean Modul mit Wippe 2fach mit Pfeilen einseitig**

- Einsatz für das EnOcean Funksystem
- jeder Kanal kann beliebig vielen Funk-Empfängern zugeordnet werden
- mit Aufdruck
- Montage auf Gerätedose oder auf glatten, ebenen Flächen mit Schrauben oder Klebefolie
- Funk-Sende-/Empfangsfrequenz: 868,3 MHz
- Funk-Sendereichweite (Freifeld): max. 300 m
- Funk-Sendereichweite (Gebäude): max. 30 m
- batterieless, damit wartungsfrei
- Bauform: Up

| Art. Nr. | Hersteller | Schalterprogramm | Farbe | RB | RG | € p. Stk. |
|----------|------------|------------------|--------------------------|----|----|-----------|
| 24127309 | Berker | K.1 | polarweiß glänzend | BR | 06 | 87,20 |
| 24127306 | Berker | K.1 | anthrazit matt | BR | 06 | 87,30 |
| 24127303 | Berker | K.5 | alu matt, lackiert | BR | 06 | 94,50 |
| 24127304 | Berker | K.5 | edelstahl matt, lackiert | BR | 06 | 94,50 |

Zubehör

| Art. Nr. | Bezeichnung |
|----------|------------------------|
| HTYC120 | KNX EnOcean Gateway Ap |

**KNX EnOcean Gateway**

- Stromaufnahme: 12 mA
- Funk-Sende-/Empfangsfrequenz: 868,3 MHz (ASK)
- Anzahl Funktionskanäle: 32
- Bauform: Ap, 81 x 81 x 25 mm (L x B x T)

| Art. Nr. | Hersteller | RB | RG | € p. Stk. |
|----------|------------|----|----|-----------|
| HTYC120 | Hager | BR | 19 | 619,22 |



K.x Zentralstück mit TAE-Ausschnitt

- für UAE-Steckdosen
- für TAE- und UAE-Überspannungsschutzdosen
- für USB Steckdosen
- für Lautsprecher Anschlussdosen

| Art. Nr. | Hersteller | Schalterprogramm | Farbe | RB | RG | € p. Stk. |
|----------|------------|------------------|----------------------------|----|----|-----------|
| 10357009 | Berker | K.1 | polarweiß glänzend | BR | 01 | 8,40 |
| 10357006 | Berker | K.1 | anthrazit matt | BR | 03 | 9,00 |
| 10357003 | Berker | K.5 | Aluminium eloxiert | BR | 03 | 16,40 |
| 10357004 | Berker | K.5 | Edelstahl, Metall mattiert | BR | 03 | 16,40 |

Zubehör

| Art. Nr. | Bezeichnung |
|----------|--|
| 4588 | Modulare UAE-Steckdose 8/8-polig geschirmt |
| 26020xx | USB Ladesteckdose 2fach 230 V, 3 A |
| 4572xx | Lautsprecher-Anschlussdose |
| 4573xx | Stereo Lautsprecher-Anschlussdose |



Zentralplatte 50 x 50 mm mit TAE-Ausschnitt, ausbrechbar

- nur mit Zwischenring für Zentralplatte des Programms zu verwenden
- Beschriftungsfeld einrastbar
- Mittelsteg ausbrechbar
- für USB Steckdosen
- für Lautsprecher Anschlussdosen
- für UAE Steckdosen 8/8 polig

| Art. Nr. | Hersteller | Farbe | RB | RG | € p. Stk. |
|----------|------------|--------------------|----|----|-----------|
| 145802 | Berker | weiß glänzend | BR | 01 | 4,60 |
| 145809 | Berker | polarweiß glänzend | BR | 01 | 4,60 |
| 145801 | Berker | braun glänzend | BR | 03 | 8,20 |

Zubehör

| Art. Nr. | Bezeichnung |
|----------------|--|
| 4588 | Modulare UAE-Steckdose 8/8-polig geschirmt |
| 4572xx | Lautsprecher-Anschlussdose |
| 4573xx | Stereo Lautsprecher-Anschlussdose |
| 26020xx | USB Ladesteckdose 2fach 230 V, 3 A |
| 1109xx, 1108xx | Zwischenring für Zentralplatte |

**K.x Zentralstück mit TDO Ausschnitt**

- Beschriftungsfeld
- Beschriftungsfeldhöhe für P-touch Band 6 mm ausgelegt
- Zentralstück für TDO Telefondose Up
- Zentralstück für USB Ladedosen von Berker und Rutenbeck
- für Lautsprecher Anschlussdose

| Art. Nr. | Hersteller | Schalterprogramm | Farbe | RB | RG | € p. Stk. |
|------------|------------|------------------|--------------------------|----|----|-----------|
| 6810347009 | Berker | K.1 | polarweiß glänzend | BR | 01 | 11,70 |
| 6810347006 | Berker | K.1 | anthrazit matt | BR | 03 | 13,00 |
| 6810347003 | Berker | K.5 | alu matt, lackiert | BR | 03 | 19,60 |
| 6810347004 | Berker | K.5 | edelstahl matt, lackiert | BR | 03 | 19,60 |

Zubehör

| Art. Nr. | Bezeichnung |
|----------------|------------------------------------|
| N100 100 64 | TDO Anschlussdose 3x10 Up |
| 26020x, 26021x | USB Ladesteckdose 2fach 230 V, 3 A |
| 4573xx | Stereo Lautsprecher-Anschlussdose |
| 4572xx | Lautsprecher-Anschlussdose |

**K.x Zentralstück für UAE Anschlussdose**

- für 1fach Steckdose Cat.3, Cat.5e, Cat.6 und Cat.6A iso
- auch für WLAN Access-Points
- mit 45° Schrägauslass

| Art. Nr. | Hersteller | Schalterprogramm | Farbe | RB | RG | € p. Stk. |
|----------|------------|------------------|----------------------------|----|----|-----------|
| 14077009 | Berker | K.1 | polarweiß glänzend | BR | 01 | 8,40 |
| 14077006 | Berker | K.1 | anthrazit matt | BR | 03 | 9,00 |
| 14077003 | Berker | K.5 | Aluminium eloxiert | BR | 03 | 16,40 |
| 14077004 | Berker | K.5 | Edelstahl, Metall mattiert | BR | 03 | 16,40 |

Zubehör

| Art. Nr. | Bezeichnung |
|--------------|-------------------------------------|
| N136 104 030 | Anschlussdose 1fach Cat.6A iso FLEX |



Zentralplatte für RJ45 1fach

- nur mit Zwischenring für Zentralplatte des Programms zu verwenden
- Beschriftungsfeld einrastbar
- für 1fach Steckdose Cat.3, Cat.5e, Cat.6 und Cat.6A iso
- auch für WLAN Access-Points
- mit 45° Schrägauslass

| Art. Nr. | Hersteller | Farbe | RB | RG | € p. Stk. |
|----------|------------|--------------------|----|----|-----------|
| 146809 | Berker | polarweiß glänzend | BR | 01 | 4,60 |

Zubehör

| Art. Nr. | Bezeichnung |
|----------------|-------------------------------------|
| N136 104 030 | Anschlussdose 1fach Cat.6A iso FLEX |
| N138 104 030 | Anschlussdose 1fach Cat.6A ClassE-8 |
| 1109xx, 1108xx | Zwischenring für Zentralplatte |



K.x Zentralstück für UAE Anschlussdose 2fach

- für 2fach Steckdose Cat.3, Cat.5e, Cat.6 und Cat.6A iso
- mit 45° Schrägauslass
- für 2fach Steckdose

| Art. Nr. | Hersteller | Schalterprogramm | Farbe | RB | RG | € p. Stk. |
|----------|------------|------------------|----------------------------|----|----|-----------|
| 14097009 | Berker | K.1 | polarweiß glänzend | BR | 01 | 8,40 |
| 14097006 | Berker | K.1 | anthrazit matt | BR | 03 | 9,00 |
| 14097003 | Berker | K.5 | Aluminium eloxiert | BR | 03 | 16,40 |
| 14097004 | Berker | K.5 | Edelstahl, Metall mattiert | BR | 03 | 16,40 |

Zubehör

| Art. Nr. | Bezeichnung |
|--------------|--------------------------------------|
| N136 104 070 | Anschlussdose 2fach Cat.6A iso FLEX |
| N138 104 070 | Anschlussdose 2fach Cat.6A iClassE-8 |

**Zentralplatte für RJ45 2fach**

- nur mit Zwischenring für Zentralplatte des Programms zu verwenden
- Beschriftungsfeld einrastbar
- mit 45° Schrägauslass

| Art. Nr. | Hersteller | Farbe | RB | RG | € p. Stk. |
|----------|------------|--------------------|----|----|-----------|
| 146909 | Berker | polarweiß glänzend | BR | 01 | 4,60 |

Zubehör

| Art. Nr. | Bezeichnung |
|----------------|-------------------------------------|
| N136 104 070 | Anschlussdose 2fach Cat.6A iso FLEX |
| N138 104 070 | Anschlussdose 2fach Cat.6A ClassE-8 |
| 1109xx, 1108xx | Zwischenring für Zentralplatte |

**K.x Zentralstück mit 1 Staubschutzschieber**

- mit Beschriftungsfeld
- Beschriftungsfeldhöhe für P-touch Band 6 mm ausgelegt
- für Tragplatten mit farbiger Aufnahme

| Art. Nr. | Hersteller | Schalterprogramm | Farbe | RB | RG | € p. Stk. |
|----------|------------|------------------|--------------------------|----|----|-----------|
| 11707009 | Berker | K.1 | polarweiß glänzend | BR | 01 | 12,60 |
| 11707006 | Berker | K.1 | anthrazit matt | BR | 03 | 14,50 |
| 11707003 | Berker | K.5 | alu matt, lackiert | BR | 03 | 23,70 |
| 11707004 | Berker | K.5 | edelstahl matt, lackiert | BR | 03 | 23,70 |

Zubehör

| Art. Nr. | Bezeichnung |
|----------|-----------------------------|
| 45420x | Tragring 1fach mit Aufnahme |



K.x Zentralstück mit 2 Staubschutzschieber

- mit Beschriftungsfeld
- Beschriftungsfeldhöhe für P-touch Band 6 mm ausgelegt
- für Tragplatten mit farbiger Aufnahme

| Art. Nr. | Hersteller | Schalterprogramm | Farbe | RB | RG | € p. Stk. |
|----------|------------|------------------|--------------------------|----|----|-----------|
| 11827009 | Berker | K.1 | polarweiß glänzend | BR | 01 | 15,00 |
| 11827006 | Berker | K.1 | anthrazit matt | BR | 03 | 16,40 |
| 11827003 | Berker | K.5 | alu matt, lackiert | BR | 03 | 25,20 |
| 11827004 | Berker | K.5 | edelstahl matt, lackiert | BR | 03 | 25,20 |

Zubehör

| Art. Nr. | Bezeichnung |
|----------------|-----------------------------|
| 45410x, 45420x | Tragring 2fach mit Aufnahme |

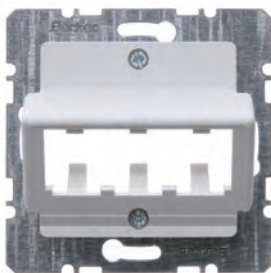

Zentralplatte für 3 MINI-COM Module

- für 3 MINI-COM Modul Panduit Auslass
- Beschriftungsfeld einrastbar
- mit 30° Schrägauslass
- ohne Spreizkrallen
- nur mit Zwischenring für Zentralplatte des Programms zu verwenden

| Art. Nr. | Hersteller | Farbe | RB | RG | € p. Stk. |
|----------|------------|---------------------|----|----|-----------|
| 14271909 | Berker | polarweiß matt/samt | BR | 01 | 20,70 |
| 14271606 | Berker | anthrazit matt | BR | 03 | 21,80 |
| 14271404 | Berker | alu matt, lackiert | BR | 03 | 25,60 |

Zubehör

| Art. Nr. | Bezeichnung |
|----------------|---|
| 1109xx, 1108xx | Zwischenring für Zentralplatte |
| 1992 | Video-Cinchmodul polarweiß/gelb |
| 1994 | VGA Modul polarweiß |
| 1993 | S-Video Modul polarweiß/schwarz |
| 1990 | MINI-COM Modulabdeckung Blindmodul weiß |

**Zentralplatte für Reichle & De-Massari Einzelmodule**

- für Anschlussmodule RJ45 Cat.5e und Cat.6
- für LWL-Module
- nur mit Zwischenring für Zentralplatte des Programms zu verwenden
- Beschriftungsfeld einrastbar
- ohne Spreizkrallen
- mit 30° Schrägauslass

| Art. Nr. | Hersteller | Farbe | RB | RG | € p. Stk. |
|----------|------------|---------------------|----|----|-----------|
| 14721909 | Berker | polarweiß matt/samt | BR | 01 | 20,70 |
| 14721606 | Berker | anthrazit matt | BR | 03 | 21,80 |
| 14721404 | Berker | alu matt, lackiert | BR | 03 | 25,60 |

Zubehör

| Art. Nr. | Bezeichnung |
|----------------|--------------------------------|
| 1109xx, 1108xx | Zwischenring für Zentralplatte |

**Zentralplatte für Reichle & De-Massari Doppelmodule**

- für Anschlussmodule RJ45 Cat.5e und Cat.6
- für LWL-Module
- nur mit Zwischenring für Zentralplatte des Programms zu verwenden
- Beschriftungsfeld einrastbar
- ohne Spreizkrallen
- mit 30° Schrägauslass

| Art. Nr. | Hersteller | Farbe | RB | RG | € p. Stk. |
|----------|------------|---------------------|----|----|-----------|
| 14611909 | Berker | polarweiß matt/samt | BR | 01 | 23,20 |

Zubehör

| Art. Nr. | Bezeichnung |
|----------------|--------------------------------|
| 1109xx, 1108xx | Zwischenring für Zentralplatte |



Zentralplatte 2fach für AMP Jacks

- für AMP Modular Jacks Serie 110 Connect Cat.3, Cat.5, Cat.5e und Cat.6
- für AMP LWL-Kupplungen MT-RJ Jacks
- nur mit Zwischenring für Zentralplatte des Programms zu verwenden
- Beschriftungsfeld einrastbar
- ohne Spreizkrallen
- mit 30° Schrägauslass
- Rastmaß: ≈ 14,7 x 20,7 mm (B x H)

| Art. Nr. | Hersteller | Farbe | RB | RG | € p. Stk. |
|----------|------------|---------------------|----|----|-----------|
| 14631909 | Berker | polarweiß matt/samt | BR | 01 | 23,20 |
| 14631606 | Berker | anthrazit matt | BR | 03 | 24,50 |
| 14631404 | Berker | alu matt, lackiert | BR | 03 | 28,30 |

Zubehör

| Art. Nr. | Bezeichnung |
|----------------|--------------------------------|
| 1109xx, 1108xx | Zwischenring für Zentralplatte |



Zentralplatte 2fach für Krone Jacks

- für Krone Modular Jacks Cat.5, Cat.5e und Cat.6
- für 3M LWL-Kupplungen Volition
- für Krone LWL-Kupplungen MT-RJ Jacks
- nur mit Zwischenring für Zentralplatte des Programms zu verwenden
- Beschriftungsfeld einrastbar
- ohne Spreizkrallen
- mit 30° Schrägauslass
- Rastmaß: ≈ 14,7 x 19,4 mm (B x H)

| Art. Nr. | Hersteller | Farbe | RB | RG | € p. Stk. |
|----------|------------|---------------------|----|----|-----------|
| 14641909 | Berker | polarweiß matt/samt | BR | 01 | 23,20 |
| 14641606 | Berker | anthrazit matt | BR | 03 | 24,50 |
| 14641404 | Berker | alu matt, lackiert | BR | 03 | 28,30 |

Zubehör

| Art. Nr. | Bezeichnung |
|----------------|--------------------------------|
| 1109xx, 1108xx | Zwischenring für Zentralplatte |

**Zentralplatte für LWL-Kupplungen Simplex ST**

- für 2 LWL-Kupplungen
- nur mit Zwischenring für Zentralplatte des Programms zu verwenden
- Beschriftungsfeld einrastbar
- ohne Spreizkrallen
- mit 30° Schrägauslass

| Art. Nr. | Hersteller | Farbe | RB | RG | € p. Stk. |
|----------|------------|---------------------|----|----|-----------|
| 14921909 | Berker | polarweiß matt/samt | BR | 01 | 20,70 |

Zubehör

| Art. Nr. | Bezeichnung |
|----------------|--------------------------------|
| 1109xx, 1108xx | Zwischenring für Zentralplatte |

**Zentralplatte für LWL-Kupplungen Duplex SC**

- für 1 oder 2 LWL-Kupplungen
- 1 Öffnung ausbrechbar
- nur mit Zwischenring für Zentralplatte des Programms zu verwenden
- ohne Spreizkrallen
- mit 30° Schrägauslass

| Art. Nr. | Hersteller | Farbe | RB | RG | € p. Stk. |
|----------|------------|---------------------|----|----|-----------|
| 14801909 | Berker | polarweiß matt/samt | BR | 01 | 20,70 |

Zubehör

| Art. Nr. | Bezeichnung |
|----------------|--------------------------------|
| 1109xx, 1108xx | Zwischenring für Zentralplatte |



K.x Zentralstück für Antennendose 2-/3-Loch

- mit ausbrechbarem SAT-Eingang

| Art. Nr. | Hersteller | Schalterprogramm | Farbe | RB | RG | € p. Stk. |
|----------|------------|------------------|----------------------------|----|----|-----------|
| 12017019 | Berker | K.1 | polarweiß glänzend | BR | 01 | 8,40 |
| 12017016 | Berker | K.1 | anthrazit matt | BR | 03 | 9,00 |
| 12017013 | Berker | K.5 | Aluminium eloxiert | BR | 03 | 16,40 |
| 12017014 | Berker | K.5 | Edelstahl, Metall mattiert | BR | 03 | 16,40 |

Zubehör

| Art. Nr. | Bezeichnung |
|----------|------------------------------------|
| 4502 | Antennendose 2-Loch Einzeldose |
| 4515 | Antennendose 2-Loch Durchgangsdose |
| 4522 | Antennendose 3-Loch Einzeldose |



Zentralplatte für Antennendose 4-Loch Ankar

- mit 2 zusätzlichen SAT-Ausgängen (F-Buchsen)
- nur mit Zwischenring für Zentralplatte des Programms zu verwenden
- Beschriftungsfeld einrastbar

| Art. Nr. | Hersteller | Farbe | RB | RG | € p. Stk. |
|----------|------------|---------------------|----|----|-----------|
| 14841909 | Berker | polarweiß matt/samt | BR | 01 | 4,60 |
| 14841606 | Berker | anthrazit matt | BR | 03 | 7,10 |
| 14841404 | Berker | alu matt, lackiert | BR | 03 | 10,80 |

Zubehör

| Art. Nr. | Bezeichnung |
|----------------|--------------------------------------|
| 1109xx, 1108xx | Zwischenring für Zentralplatte |
| 459410 | Antennen-Steckdose 4-Loch Einzeldose |

**Zentralplatte für Antennendose 4-Loch Hirschmann**

- mit 2 zusätzlichen SAT-Ausgängen (F-Buchsen)
- nur mit Zwischenring für Zentralplatte des Programms zu verwenden
- Beschriftungsfeld einrastbar

| Art. Nr. | Hersteller | Farbe | RB | RG | € p. Stk. |
|----------|------------|---------------------|----|----|-----------|
| 14831909 | Berker | polarweiß matt/samt | BR | 01 | 4,60 |
| 14831606 | Berker | anthrazit matt | BR | 03 | 7,10 |
| 14831404 | Berker | alu matt, lackiert | BR | 03 | 10,80 |

Zubehör

| Art. Nr. | Bezeichnung |
|----------------|--------------------------------|
| 1109xx, 1108xx | Zwischenring für Zentralplatte |

**Zentralplatte mit Einbauöffnung Ø 18,8 mm**

- nur mit Zwischenring für Zentralplatte des Programms zu verwenden
- Beschriftungsfeld einrastbar
- mit Ausschnitt: Ø 18,8 mm
- Schraubenabstand: 36 mm

| Art. Nr. | Hersteller | Farbe | RB | RG | € p. Stk. |
|----------|------------|---------------------|----|----|-----------|
| 14311909 | Berker | polarweiß matt/samt | BR | 01 | 10,10 |
| 14311606 | Berker | anthrazit matt | BR | 03 | 14,50 |
| 14311404 | Berker | alu matt, lackiert | BR | 03 | 18,10 |

Zubehör

| Art. Nr. | Bezeichnung |
|----------------|--------------------------------|
| 1109xx, 1108xx | Zwischenring für Zentralplatte |



Zentralplatte mit Einbauöffnung Ø 22,5 mm

- nur mit Zwischenring für Zentralplatte des Programms zu verwenden
- Beschriftungsfeld einrastbar
- mit Ausschnitt: Ø 22,5 mm
- Schraubenabstand: 36 mm

| Art. Nr. | Hersteller | Farbe | RB | RG | € p. Stk. |
|----------|------------|---------------------|----|----|-----------|
| 14321909 | Berker | polarweiß matt/samt | BR | 01 | 10,10 |
| 14321606 | Berker | anthrazit matt | BR | 03 | 14,50 |
| 14321404 | Berker | alu matt, lackiert | BR | 03 | 18,10 |

Zubehör

| Art. Nr. | Bezeichnung |
|----------------|--------------------------------|
| 1109xx, 1108xx | Zwischenring für Zentralplatte |



Zwischenring für Zentralplatte

- Beschriftungsfeld einrastbar
- Auch für weitere Zentralstücke 50 x 50 mm anderer Hersteller nach DIN 49075 Teil 1 und 2 geeignet.
- Verwendung des Beschriftungsfeldes ist meistens möglich

| Art. Nr. | Hersteller | Farbe | RB | RG | € p. Stk. |
|----------|------------|--------------------------|----|----|-----------|
| 11087009 | Berker | polarweiß glänzend | BR | 01 | 2,95 |
| 11087006 | Berker | anthrazit matt | BR | 03 | 3,05 |
| 11087003 | Berker | alu matt, lackiert | BR | 03 | 4,30 |
| 11087004 | Berker | edelstahl matt, lackiert | BR | 03 | 4,30 |

Zubehör

| Art. Nr. | Bezeichnung |
|----------|------------------------------------|
| 190500xx | Beschriftungsfeld für Zwischenring |

S.1/B.x/Q.x/K.x Beschriftungsfeld für Zwischenring

- Beschriftungsfeldhöhe für P-touch Band 6 mm ausgelegt



| Art. Nr. | Hersteller | Farbe | RB | RG | € p. Stk. |
|----------|------------|--------------------|----|----|-----------|
| 19050002 | Berker | weiß glänzend | BR | 01 | 3,80 |
| 19050069 | Berker | polarweiß glänzend | BR | 01 | 3,80 |
| 19057003 | Berker | alu matt, lackiert | BR | 03 | 3,80 |

Zubehör

| Art. Nr. | Bezeichnung |
|----------|--------------------------------|
| 1109608x | Zwischenring für Zentralplatte |

Zwischenring mit Klappd. für Zentralplatte/Zentralstück 50 x 50 mm

- Klappdeckel arretiert beim Öffnen in Endstellung
- mit Aufdruck
- für Fremdhersteller-Zentralstücke mit Außenmaß 50 x 50 mm
- Beschriftungsfeldhöhe für P-touch Band 6 mm ausgelegt



| Art. Nr. | Hersteller | Schalterprogramm | Farbe | RB | RG | € p. Stk. |
|----------|------------|------------------|----------------------------|----|----|-----------|
| 11547109 | Berker | K.1 | polarweiß glänzend | BR | 01 | 14,60 |
| 11547106 | Berker | K.1 | anthrazit matt | BR | 03 | 16,00 |
| 11547103 | Berker | K.5 | Aluminium eloxiert | BR | 03 | 23,20 |
| 11547104 | Berker | K.5 | Edelstahl, Metall mattiert | BR | 03 | 23,20 |



K.x Adapterring für Zentralstück 50 x 50mm

- für Fremdhersteller-Zentralstücke mit Außenmaß 50 x 50mm

| Art. Nr. | Hersteller | Schalterprogramm | Farbe | RB | RG | € p. Stk. |
|----------|------------|------------------|--------------------------|----|----|-----------|
| 11087109 | Berker | K.1 | polarweiß glänzend | BR | 01 | 2,95 |
| 11087106 | Berker | K.1 | anthrazit matt | BR | 03 | 3,05 |
| 11087103 | Berker | K.5 | alu matt, lackiert | BR | 03 | 4,30 |
| 11087104 | Berker | K.5 | edelstahl matt, lackiert | BR | 03 | 4,30 |



K.x Zentralstück für Lautsprecher-Steckdose

- Tragring
- 1 Öffnung ausbrechbar
- für Lautsprecherbuchsen
- für Kleinsteckvorrichtungen

| Art. Nr. | Hersteller | Schalterprogramm | Farbe | RB | RG | € p. Stk. |
|----------|------------|------------------|----------------------------|----|----|-----------|
| 11847009 | Berker | K.1 | polarweiß glänzend | BR | 01 | 8,40 |
| 11847006 | Berker | K.1 | anthrazit matt | BR | 03 | 9,00 |
| 11847004 | Berker | K.5 | Edelstahl, Metall mattiert | BR | 03 | 16,40 |
| 11847003 | Berker | K.5 | alu matt, lackiert | BR | 03 | 16,40 |

Zubehör

| Art. Nr. | Bezeichnung |
|----------|---------------------------------|
| 450502 | Lautsprecher-Steckdose High-End |

**Zentralplatte für XLR Steckverbinder D-Serie**

- Speakon und Klinkensteckverbinder
- Beschriftungsfeld einrastbar
- nur mit Zwischenring für Zentralplatte des Programms zu verwenden
- Ausschnitt Ø: 23,6 mm
- Schraubenabstand (waagrecht/senkrecht): 19/24 mm
- Bauform: Up

| Art. Nr. | Hersteller | Farbe | RB | RG | € p. Stk. |
|----------|------------|---------------------|----|----|-----------|
| 14121909 | Berker | polarweiß matt/samt | BR | 01 | 10,20 |
| 14121606 | Berker | anthrazit matt | BR | 03 | 12,20 |
| 14121404 | Berker | alu matt, lackiert | BR | 03 | 18,10 |

Zubehör

| Art. Nr. | Bezeichnung |
|----------------|--------------------------------|
| 1109xx, 1108xx | Zwischenring für Zentralplatte |

**K.x VGA Steckdose, Buchsen Mini-D-SUB**

- 15-polige D-Subminiatur Doppelbuchse (vorder- und rückseitig)
- S-VGA kompatibel
- Frequenzbereich Video: max. 160 MHz
- Auflösung: max. 1280 x 1024 px
- Leiterquerschnitt: max. 1,5 mm²
- ohne Spreizkrallen
- Bauform: Up

| Art. Nr. | Hersteller | Schalterprogramm | Farbe | RB | RG | € p. Stk. |
|------------|------------|------------------|--------------------------|----|----|-----------|
| 3315407009 | Berker | K.1 | polarweiß glänzend | BR | 01 | 66,50 |
| 3315407006 | Berker | K.1 | anthrazit matt | BR | 03 | 67,30 |
| 3315407003 | Berker | K.5 | alu matt, lackiert | BR | 03 | 74,55 |
| 3315407004 | Berker | K.5 | edelstahl matt, lackiert | BR | 03 | 74,55 |



K.x VGA Steckdose, Buchsen Mini-D-SUB, rückseitig mit Schraubflitklemmen

- 15-polige D-Subminiatur Buchse (Front)
- mit Schraubflitklemmen für Anschluss an 15-adriges VGA-Kabel
- S-VGA kompatibel
- Frequenzbereich Video: max. 160 MHz
- Auflösung: max. 1280 x 1024 px
- Leiterquerschnitt: max. 1,5 mm²
- ohne Spreizkrallen
- Bauform: Up

| Art. Nr. | Hersteller | Schalterprogramm | Farbe | RB | RG | € p. Stk. |
|------------|------------|------------------|--------------------------|----|----|-----------|
| 3315417009 | Berker | K.1 | polarweiß glänzend | BR | 01 | 66,50 |
| 3315417006 | Berker | K.1 | anthrazit matt | BR | 03 | 67,30 |
| 3315417003 | Berker | K.5 | alu matt, lackiert | BR | 03 | 74,55 |
| 3315417004 | Berker | K.5 | edelstahl matt, lackiert | BR | 03 | 74,55 |



K.x High Definition Multimedia (HDMI) Anschlussdose mit 90° Steckanschluss

- mit HDMI Buchse Type A, max. Auflösung: 1920 x 1080 px
- unterstützt HDMI™ Technologie V1.3 mit Deep Color
- Übertragungsrate max. 8,16 Gbit/s, Frequenz: 50 – 85 Hz
- vergoldete Kontakte, 19-polig
- ohne Spreizkrallen
- Bauform: Up

| Art. Nr. | Hersteller | Schalterprogramm | Farbe | Type | RB | RG | € p. Stk. |
|------------|------------|------------------|--------------------------|------------------------|----|----|-----------|
| 3315427009 | Berker | K.1 | polarweiß glänzend | gerader Steckanschluss | BR | 01 | 149,30 |
| 3315427006 | Berker | K.1 | anthrazit matt | gerader Steckanschluss | BR | 03 | 150,10 |
| 3315427003 | Berker | K.5 | alu matt, lackiert | gerader Steckanschluss | BR | 03 | 157,40 |
| 3315427004 | Berker | K.5 | edelstahl matt, lackiert | gerader Steckanschluss | BR | 03 | 157,40 |
| 3315437009 | Berker | K.1 | polarweiß glänzend | 90° Steckanschluss | BR | 01 | 149,30 |
| 3315437006 | Berker | K.1 | anthrazit matt | 90° Steckanschluss | BR | 03 | 150,10 |
| 3315437003 | Berker | K.5 | alu matt, lackiert | 90° Steckanschluss | BR | 03 | 157,40 |
| 3315437004 | Berker | K.5 | edelstahl matt, lackiert | 90° Steckanschluss | BR | 03 | 157,40 |

**K.x 3 x Cinch/S-Video Anschlussdose**

- Cinch Doppelbuchse für Audio (rot, weiß): 20 – 20.000 Hz
- Cinch Doppelbuchse für Video (gelb): max. 160 MHz
- S-Video Doppelbuchse
- vergoldete Kontakte
- ohne Spreizkrallen
- Bauform: Up

| Art. Nr. | Hersteller | Schalterprogramm | Farbe | RB | RG | € p. Stk. |
|------------|------------|------------------|--------------------------|----|----|-----------|
| 3315327009 | Berker | K.1 | polarweiß glänzend | BR | 01 | 130,90 |
| 3315327006 | Berker | K.1 | anthrazit matt | BR | 03 | 131,70 |
| 3315327003 | Berker | K.5 | alu matt, lackiert | BR | 03 | 133,00 |
| 3315327004 | Berker | K.5 | edelstahl matt, lackiert | BR | 03 | 139,30 |

**K.x USB/3,5 mm Audio-Steckdose**

- Klinke Doppelbuchse vergoldet 3,5 mm, Stereo (vorder- und rückseitig)
- USB Doppelbuchse Typ A, USB 3.0 fähig (vorder- und rückseitig)
- Frequenzbereich Audio: 20 – 20.000 Hz
- Übertragungsrate USB: max. 5 Gbit/s
- ohne Spreizkrallen
- Bauform: Up

| Art. Nr. | Hersteller | Schalterprogramm | Farbe | RB | RG | € p. Stk. |
|------------|------------|------------------|--------------------------|----|----|-----------|
| 3315397009 | Berker | K.1 | polarweiß glänzend | BR | 01 | 86,60 |
| 3315397006 | Berker | K.1 | anthrazit matt | BR | 03 | 87,50 |
| 3315397003 | Berker | K.5 | alu matt, lackiert | BR | 03 | 95,00 |
| 3315397004 | Berker | K.5 | edelstahl matt, lackiert | BR | 03 | 95,00 |

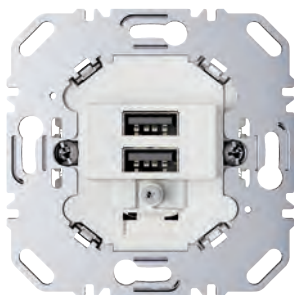

USB Ladesteckdose 230 V DC 2fach

- USB Ladedose für Tablets oder Smartphones
- USB Buchsen Typ A, kurzschlussfest und überlastsicher
- Gleichzeitiges Laden von zwei Geräten möglich
- zum komplettieren mit TDO/TAE Abdeckung eines beliebigen Schalterprogrammes
- Hilfsspannung: 230 V AC
- Summenstrom beider Buchsen: max. 3 A
- Bauform: Up

| Art. Nr. | Hersteller | Farbe | RB | RG | € p. Stk. |
|----------|------------|---------------------|----|----|-----------|
| 260209 | Berker | polarweiß matt/samt | BR | 04 | 85,60 |
| 260205 | Berker | anthrazit matt | BR | 04 | 85,60 |

Zubehör

| Art. Nr. | Bezeichnung |
|--------------------------------|--------------|
| 1033xx, 1035xx, 1038xx, 1040xx | Zentralstück |



Q.x/K.x USB-C PD Power Modul, 65 W

- Ladesteckdose mit USB-Buchse Typ-C
- Hinweis: Keine Datenübertragung möglich
- Schraubanschluss
- Einbautiefe Unterputzdosen: 32 mm
- Nennspannung: 230 V AC
- Ausgangsstrom: 3250 mA
- Montageart: Up

| Art. Nr. | Hersteller | Schalterprogramm | RB | RG | € p. Stk. |
|----------|------------|---------------------|----|----|----------------|
| 48604020 | Berker | Q.1/Q.3/Q.7/K.1/K.5 | BR | 04 | 86,60 N |

Zubehör

| Art. Nr. | Bezeichnung |
|----------|---------------------------------------|
| 4860xx | Zentralstück für USB-C PD Power Modul |

**K.x Zentralstück für USB-C PD Power Modul**

- Montageart: Klemmbefestigung
- Anschluss-/Steckertyp: USB-C

| Art. Nr. | Hersteller | Schalterprogramm | Farbe | RB | RG | € p. Stk. |
|----------|------------|------------------|--------------------------|----|----|----------------|
| 48607009 | Berker | K.1 | polarweiß glänzend | BR | 04 | 6,30 N |
| 48607006 | Berker | K.1 | anthrazit matt | BR | 04 | 6,70 N |
| 48607003 | Berker | K.5 | alu matt, lackiert | BR | 04 | 12,50 N |
| 48607004 | Berker | K.5 | edelstahl matt, lackiert | BR | 04 | 12,50 N |

Zubehör

| Art. Nr. | Bezeichnung |
|----------|---------------------------|
| 48604020 | USB-C PD Power Modul, 65W |

**K.x Radio Touch DAB+**

- Stereo UKW-Radio mit RDS-Anzeige
- beleuchtetes Touch-Grafikdisplay
- Bedienung über Sensorflächen des Touch-Displays
- Einschalten mit letztem Sender
- Uhrzeit- und Datumsanzeige, Senderspeicher
- Wecker mit Schlummerfunktion, Schlaf-Timer
- externer Audioeingang: AUX IN; z. B. für Bluetooth-Empfänger
- Nebstelleneingang für separate Ein-/Ausschaltung
- max. 2 Lautsprecher mit einer Impedanz: 4 – 8 Ω
- Betriebsspannung: 230 V AC
- Bauform: Up

| Art. Nr. | Hersteller | Schalterprogramm | Farbe | RB | RG | € p. Stk. |
|----------|------------|------------------|--------------------|----|----|-----------|
| 29847009 | Berker | K.1 | polarweiß glänzend | BR | 02 | 175,90 |
| 29847006 | Berker | K.1 | anthrazit matt | BR | 02 | 188,00 |
| 29847003 | Berker | K.5 | alu matt, lackiert | BR | 02 | 189,00 |
| 29847004 | Berker | K.5 | alu matt, lackiert | BR | 02 | 189,00 |

Zubehör

| Art. Nr. | Bezeichnung |
|-----------------|---------------------------------|
| 2882xx | Up Lautsprecher 4 Ω |
| 288500xx | Deckeneinbau-Lautsprecher |
| 1060 0500 00100 | Halogenspot-Lautsprecher HLS 51 |
| 1300 3200 00400 | Exciter X 32 |
| 1011 0203 00800 | Außen-Lautsprecher Mini 4 |



K.x Radio Touch DAB+/Bluetooth

- Stereo UKW-Radio mit RDS-Anzeige
- beleuchtetes Touch-Grafikdisplay
- Bedienung über Sensorflächen des Touch-Displays
- Einschalten mit letztem Sender
- Uhrzeit- und Datumsanzeige, Senderspeicher
- Wecker mit Schlummerfunktion, Schlaf-Timer
- externer Audioeingang: AUX IN
- Nebenstelleneingang für separate Ein-/Ausschaltung
- max. 2 Lautsprecher mit einer Impedanz: 4 – 8 Ω
- Betriebsspannung: 230 V AC
- Bauform: Up

| Art. Nr. | Hersteller | Schalterprogramm | Farbe | RB | RG | € p. Stk. |
|----------|------------|------------------|--------------------|----|----|-----------|
| 30847009 | Berker | K.1 | polarweiß glänzend | BR | 02 | 256,30 |
| 30847006 | Berker | K.1 | anthrazit matt | BR | 02 | 273,90 |
| 30847003 | Berker | K.5 | alu matt, lackiert | BR | 02 | 275,50 |
| 30847004 | Berker | K.5 | alu matt, lackiert | BR | 02 | 275,50 |

Zubehör

| Art. Nr. | Bezeichnung |
|-----------------|---------------------------------|
| 2882xx | Up Lautsprecher 4 Ω |
| 288500xx | Deckeneinbau-Lautsprecher |
| 1060 0500 00100 | Halogenspot-Lautsprecher HLS 51 |
| 1300 3200 00400 | Exciter X 32 |
| 1011 0203 00800 | Außen-Lautsprecher Mini 4 |



K.x Radio Touch DAB+ Set mit Lautsprecher

- Stereo UKW-Radio mit RDS-Anzeige
- Set mit Up Lautsprecher 4 Ω
- beleuchtetes Touch-Grafikdisplay
- Bedienung über Sensorflächen des Touch-Displays
- Einschalten mit letztem Sender
- Uhrzeit- und Datumsanzeige, Senderspeicher
- Wecker mit Schlummerfunktion Schlaf-Timer
- externer Audioeingang: AUX IN; z. B. für Bluetooth-Empfänger
- Nebenstelleneingang für separate Ein-/Ausschaltung
- max. 2 Lautsprecher mit einer Impedanz: 4 – 8 Ω
- Betriebsspannung: 230 V AC
- Bauform: Up

| Art. Nr. | Hersteller | Schalterprogramm | Farbe | RB | RG | € p. Stk. |
|----------|------------|------------------|--------------------|----|----|-----------|
| 29807009 | Berker | K.1 | polarweiß glänzend | BR | 02 | 213,50 |
| 29807006 | Berker | K.1 | anthrazit matt | BR | 02 | 232,50 |
| 29807003 | Berker | K.5 | alu matt, lackiert | BR | 02 | 239,60 |
| 29807004 | Berker | K.5 | alu matt, lackiert | BR | 02 | 239,60 |

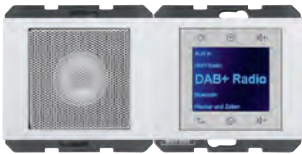
**K.x Radio Touch DAB+/Bluetooth Set mit Lautsprecher**

- Stereo UKW-Radio mit RDS-Anzeige
- Set mit Up Lautsprecher 4 Ω
- beleuchtetes Touch-Grafikdisplay
- Bedienung über Sensorflächen des Touch-Displays
- Einschalten mit letztem Sender
- Uhrzeit- und Datumsanzeige, Senderspeicher
- Wecker mit Schlummerfunktion Schlaf-Timer
- externer Audioeingang: AUX IN
- Nebensteileneingang für separate Ein-/Ausschaltung
- max. 2 Lautsprecher mit einer Impedanz: 4 – 8 Ω
- Betriebsspannung: 230 V AC
- Bauform: Up

| Art. Nr. | Hersteller | Schalterprogramm | Farbe | RB | RG | € p. Stk. |
|----------|------------|------------------|--------------------|----|----|-----------|
| 30807009 | Berker | K.1 | polarweiß glänzend | BR | 02 | 294,00 |
| 30807006 | Berker | K.1 | anthrazit matt | BR | 02 | 319,90 |
| 30807003 | Berker | K.5 | alu matt, lackiert | BR | 02 | 329,80 |
| 30807004 | Berker | K.5 | alu matt, lackiert | BR | 02 | 329,80 |

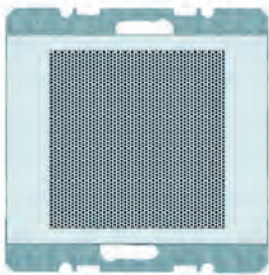
**K.x Lautsprecher 4 Ohm**

- Impedanz: 4 Ω
- Nenn-/Musikbelastbarkeit: 3/4 W
- Übertragungsbereich (-3 dB): 170 – 18000 Hz
- vorkonfektionierte Leitung: \approx 25 cm
- Bauform: Up, Einbautiefe 35 mm

| Art. Nr. | Hersteller | Schalterprogramm | Farbe | RB | RG | € p. Stk. |
|----------|------------|------------------|--------------------------|----|----|-----------|
| 28827009 | Berker | K.1 | polarweiß glänzend | BR | 04 | 48,40 |
| 28827006 | Berker | K.1 | anthrazit matt | BR | 04 | 56,00 |
| 28827003 | Berker | K.5 | alu matt, lackiert | BR | 04 | 62,70 |
| 28827004 | Berker | K.5 | edelstahl matt, lackiert | BR | 04 | 62,70 |

Zubehör

| Art. Nr. | Bezeichnung |
|--------------------|--------------------------|
| 308460xx, 298460xx | Radio ohne/mit Bluetooth |

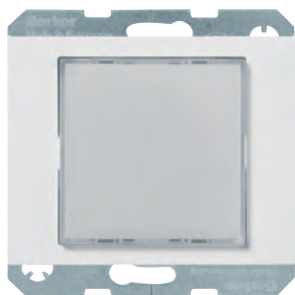

K.x LED-Signallicht

- zur Signalisierung von Hinweisen, Informationen oder Warnungen
- Helligkeit über Potenziometer veränderbar
- Lichtfarbe in weiß, RGB oder rot/grün Ausführung
- über separaten Schalter schaltbar
- Nennspannung: 230 V AC
- Leistungsaufnahme: bei 230 V AC, 50 Hz - max. 1 W
- Bauform: Up

| Art. Nr. | Hersteller | Schalterprogramm | Farbe | Beleuchtung | RB | RG | € p. Stk. |
|----------|------------|------------------|--------------------------|-------------|----|----|-----------|
| 29537009 | Berker | K.1 | polarweiß glänzend | weiß | BR | 04 | 112,10 |
| 29537006 | Berker | K.1 | anthrazit matt | weiß | BR | 04 | 112,30 |
| 29537003 | Berker | K.5 | alu matt, lackiert | weiß | BR | 04 | 120,30 |
| 29537004 | Berker | K.5 | edelstahl matt, lackiert | weiß | BR | 04 | 120,30 |
| 29517009 | Berker | K.1 | polarweiß glänzend | RGB | BR | 04 | 123,90 |
| 29517006 | Berker | K.1 | anthrazit matt | RGB | BR | 04 | 124,20 |
| 29517003 | Berker | K.5 | alu matt, lackiert | RGB | BR | 04 | 132,00 |
| 29517004 | Berker | K.5 | edelstahl matt, lackiert | RGB | BR | 04 | 132,00 |
| 29527009 | Berker | K.1 | polarweiß glänzend | rot / grün | BR | 04 | 123,90 |
| 29527006 | Berker | K.1 | anthrazit matt | rot / grün | BR | 04 | 124,20 |
| 29527003 | Berker | K.5 | alu matt, lackiert | rot / grün | BR | 04 | 132,00 |
| 29527004 | Berker | K.5 | edelstahl matt, lackiert | rot / grün | BR | 04 | 132,00 |

Zubehör

| Art. Nr. | Bezeichnung |
|----------|------------------------------|
| 1905800x | Folie Aufdruck Div. Symbolen |
| 1905801x | Folie bi-color, Div. Symbole |

**Folie mit Aufdruck für LED-Signallicht-Einsatz**

- das aufgedruckte Symbol ist im ausgeschalteten Zustand des Signallichtes nicht sichtbar
- IP55 Schutzgrad nur bei Montage mit einem Gehäuse oder Rahmen für Up-Montage

| Art. Nr. | Hersteller | Schalterprogramm | Symbol | RB | RG | € p. Stk. |
|----------|------------|---------------------|-------------------------------|----|----|-----------|
| 19058001 | Berker | S.1/B.x/Q.x/K.x | mit Aufdruck Symbol Mann | BR | 04 | 6,30 |
| 19058002 | Berker | S.1/B.x/Q.x/K.x | mit Aufdruck Symbol Frau | BR | 04 | 6,30 |
| 19058003 | Berker | S.1/B.x/Q.x/K.x | mit Aufdruck Symbol Rollstuhl | BR | 04 | 6,30 |
| 19058004 | Berker | S.1/B.x/Q.x/K.x | mit Aufdruck Symbol Treppe | BR | 04 | 6,30 |
| 19058005 | Berker | S.1/B.x/Q.x/K.x/W.1 | mit Aufdruck Symbol Aufzug | BR | 04 | 6,30 |

Zubehör

| Art. Nr. | Bezeichnung |
|----------|------------------------------------|
| 2951xx | LED-Signallicht, RGB |
| 2953xx | LED-Signallicht, weiße Beleuchtung |

**Folie bi-color für LED-Signallicht**

- das aufgedruckte Symbol ist im ausgeschalteten Zustand des Signallichtes nicht sichtbar
- IP55 Schutzgrad nur bei Montage mit einem Gehäuse oder Rahmen für Up-Montage

| Art. Nr. | Hersteller | Schalterprogramm | Ausführung | RB | RG | € p. Stk. |
|----------|------------|---------------------|--------------------------------------|----|----|-----------|
| 19058011 | Berker | S.1/B.x/Q.x/K.x | mit Aufdruck Symbol für Nicht stören | BR | 04 | 12,80 |
| 19058012 | Berker | S.1/B.x/Q.x/K.x/W.1 | mit Aufdruck Symbol für Warten | BR | 04 | 12,80 |

Zubehör

| Art. Nr. | Bezeichnung |
|----------|-----------------|
| 2952xx | LED-Signallicht |



K.x Zentralstück für Drucktaster/Lichtsignal E10

- passend zu Lichtsignal E10
- Haube für Lichtsignal E10
- Zentralstück für Steckbefestigung
- Ausschnitt Ø: 27,2 mm

| Art. Nr. | Hersteller | Schalterprogramm | Farbe | RB | RG | € p. Stk. |
|----------|------------|------------------|--------------------------|----|----|-----------|
| 11657009 | Berker | K.1 | polarweiß glänzend | BR | 01 | 6,80 |
| 11657006 | Berker | K.1 | anthrazit matt | BR | 03 | 7,40 |
| 11657003 | Berker | K.5 | alu matt, lackiert | BR | 03 | 13,60 |
| 11657004 | Berker | K.5 | edelstahl matt, lackiert | BR | 03 | 13,60 |

Zubehör

| Art. Nr. | Bezeichnung |
|--------------|---------------------------------|
| 5101, 510110 | Drucktaster und Lichtsignal E10 |
| 1279xx | Tasterknopf |
| 1678xx | LED-Lampe E10 |
| 128xx | Haube |



IP44



K.x Zentralstück für Lichtsignal E14

- passend zu Lichtsignal E14
- Haube für Lichtsignal E14
- Schraubbefestigung
- Schutzart IP44 mit dem Dichtungsset möglich

| Art. Nr. | Hersteller | Schalterprogramm | Farbe | RB | RG | € p. Stk. |
|----------|------------|------------------|--------------------------|----|----|-----------|
| 11677009 | Berker | K.1 | polarweiß glänzend | BR | 01 | 8,00 |
| 11677006 | Berker | K.1 | anthrazit matt | BR | 03 | 8,10 |
| 11677003 | Berker | K.5 | alu matt, lackiert | BR | 03 | 13,70 |
| 11677004 | Berker | K.5 | edelstahl matt, lackiert | BR | 03 | 13,70 |

Zubehör

| Art. Nr. | Bezeichnung |
|----------------|---------------------------------|
| 513102, 510340 | Lichtsignal E14 |
| 1220, 123xx | Haube, flach |
| 1610xx, 1679xx | Lampe |
| 10107200 | Dichtungsset für SSD/Zentralst. |

**K.x Blindverschluss, Zentralstück, ohne Spreizkrallen**

- Zentralstück für Steckbefestigung
- auf Tragplatte ohne Ausschnitt
- ohne Spreizkrallen
- Schutzart IP44 mit diesem Dichtungsset möglich
- Bauform: Up

| Art. Nr. | Hersteller | Schalterprogramm | Farbe | RB | RG | € p. Stk. |
|----------|------------|------------------|----------------------------|----|----|-----------|
| 10457009 | Berker | K.1 | polarweiß glänzend | BR | 01 | 12,90 |
| 10457006 | Berker | K.1 | anthrazit matt | BR | 03 | 13,60 |
| 10457003 | Berker | K.5 | Aluminium, eloxiert | BR | 03 | 22,10 |
| 10457004 | Berker | K.5 | Edelstahl, Metall mattiert | BR | 03 | 22,10 |

Zubehör

| Art. Nr. | Bezeichnung |
|----------|---------------------------------|
| 10107200 | Dichtungsset für SSD/Zentralst. |



IP44

**K.x Blindverschluss, Zentralstück, mit Spreizkrallen**

- auf Tragplatte ohne Ausschnitt
- Zentralstück für Steckbefestigung
- Schutzart IP44 mit dem Dichtungsset möglich
- Bauform: Up

| Art. Nr. | Hersteller | Schalterprogramm | Farbe | RB | RG | € p. Stk. |
|------------|------------|------------------|----------------------------|----|----|-----------|
| 6710457009 | Berker | K.1 | polarweiß glänzend | BR | 01 | 12,90 |
| 6710457006 | Berker | K.1 | anthrazit matt | BR | 03 | 13,60 |
| 6710457003 | Berker | K.5 | Aluminium, eloxiert | BR | 03 | 22,10 |
| 6710457004 | Berker | K.5 | Edelstahl, Metall mattiert | BR | 03 | 22,10 |

Zubehör

| Art. Nr. | Bezeichnung |
|----------|---------------------------------|
| 10107200 | Dichtungsset für SSD/Zentralst. |



K.x Blindverschluss, Zentralstück, anschraubbar

- anschraubbar
- auf Tragplatte mit großem Ausschnitt
- mit Abdeckstopfen für Anschraubung
- für Schraubbefestigung
- platzsparend für z. B. Relais
- Schutzart IP44 mit dem Dichtungsset möglich
- Bauform: Up

| Art. Nr. | Hersteller | Schalterprogramm | Farbe | RB | RG | € p. Stk. |
|----------|------------|------------------|--------------------|----|----|-----------|
| 10457109 | Berker | K.1 | polarweiß glänzend | BR | 01 | 15,70 |
| 10457106 | Berker | K.1 | anthrazit matt | BR | 03 | 16,70 |

Zubehör

| Art. Nr. | Bezeichnung |
|----------|---------------------------------|
| 10107200 | Dichtungsset für SSD/Zentralst. |



K.x Zentralstück für Kabelauslass

- für Schraubbefestigung
- mit einem Auslass unten

| Art. Nr. | Hersteller | Schalterprogramm | Farbe | RB | RG | € p. Stk. |
|----------|------------|------------------|--------------------------|----|----|-----------|
| 10057009 | Berker | K.1 | polarweiß glänzend | BR | 01 | 8,40 |
| 10057006 | Berker | K.1 | anthrazit matt | BR | 03 | 9,00 |
| 10057003 | Berker | K.5 | alu matt, lackiert | BR | 03 | 16,40 |
| 10057004 | Berker | K.5 | edelstahl matt, lackiert | BR | 03 | 16,40 |

Zubehör

| Art. Nr. | Bezeichnung |
|-------------|--------------|
| N193 105 01 | Kabelauslass |

**K.x Relais-Schalter mit Zentralstück für Hotelcard**

- Schaltstrom 10 A/230 V AC 1
- 230 V AC Glüh- und Halogenlampen: 1500 W
- konventionelle Trafos: 1500 VA
- elektronische Trafos: 1500 W
- Bauform: Up

| Art. Nr. | Hersteller | Schalterprogramm | Farbe | RB | RG | € p. Stk. |
|----------|------------|------------------|--------------------------|----|----|-----------|
| 16417119 | Berker | K.1 | polarweiß glänzend | BR | 04 | 95,20 |
| 16417116 | Berker | K.1 | anthrazit matt | BR | 04 | 95,20 |
| 16417134 | Berker | K.5 | alu matt, lackiert | BR | 04 | 108,80 |
| 16417114 | Berker | K.5 | edelstahl matt, lackiert | BR | 04 | 108,80 |

**K.x Hotelcard Schalter Aufsatz**

- rote Linse
- Kartenstärke: 0,5 – 1,4 mm
- Kartenbreite: max. 54 mm

| Art. Nr. | Hersteller | Schalterprogramm | Farbe | RB | RG | € p. Stk. |
|----------|------------|------------------|--------------------------|----|----|-----------|
| 16417109 | Berker | K.1 | polarweiß glänzend | BR | 01 | 62,40 |
| 16417106 | Berker | K.1 | anthrazit matt | BR | 03 | 63,50 |
| 16417103 | Berker | K.5 | alu matt, lackiert | BR | 03 | 72,70 |
| 16417104 | Berker | K.5 | edelstahl matt, lackiert | BR | 03 | 72,70 |

Zubehör

| Art. Nr. | Bezeichnung |
|--------------------------------|-------------------------|
| 505102, 505601, 505103, 505201 | Taster für Hotelcard 2A |



K.x Schuko Steckdose mit Klappdeckel für barrierefreies Bauen

- abtastbares Symbol
- erhöhter Berührungsschutz
- Klappdeckel arretiert beim Öffnen in Endstellung
- Steckklemmen
- Nennspannung: 250 V AC
- Nennstrom: 16 A
- Bauform: Up

| Art. Nr. | Hersteller | Schalterprogramm | Farbe | Produktgruppe | RB | RG | € p. Stk. |
|----------|------------|------------------|--------------------|---------------|----|----|-----------|
| 47867109 | Berker | K.1 | polarweiß glänzend | Steckdose | BR | 01 | 24,50 |



IP44



K.x Wippe, Führung für Mundstab, Linse, für barrierefreies Bauen

- Führung für Mundstab
- rote Linse
- für Wipptaster und Wippschalter
- Schutzart IP44 mit dem Dichtungsset möglich

| Art. Nr. | Hersteller | Schalterprogramm | Farbe | RB | RG | € p. Stk. |
|----------|------------|------------------|--------------------|----|----|-----------|
| 16617109 | Berker | K.1 | polarweiß glänzend | BR | 01 | 13,90 |

Zubehör

| Art. Nr. | Bezeichnung |
|-------------------------------|---------------------------------|
| 10107100 | Dichtungsset für Schalter/Taste |
| 3036xx, 3037, 5031xx | Schalter |
| 3035xx, 303808, 5035xx, 503xx | Taster |



IP44

**K.x Wippe, abtastbares Symbol Licht, Linse, für barrierefreies Bauen**

- abtastbares Symbol Licht
- rote Linse
- für Wipptaster und Wippschalter
- Schutzart IP44 mit dem Dichtungsset möglich

| Art. Nr. | Hersteller | Schalterprogramm | Farbe | RB | RG | € p. Stk. |
|----------|------------|------------------|--------------------|----|----|-----------|
| 16517109 | Berker | K.1 | polarweiß glänzend | BR | 01 | 13,00 |

Zubehör

| Art. Nr. | Bezeichnung |
|-------------------------------|---------------------------------|
| 10107100 | Dichtungsset für Schalter/Taste |
| 3036xx, 3037, 5031xx | Schalter |
| 3035xx, 303808, 5035xx, 503xx | Taster |



IP44

**K.x Wippe, abtastbares Symbol Klingel, Linse, für barrierefreies Bauen**

- abtastbares Symbol Klingel
- rote Linse
- für Wipptaster
- Schutzart IP44 mit dem Dichtungsset möglich

| Art. Nr. | Hersteller | Schalterprogramm | Farbe | RB | RG | € p. Stk. |
|----------|------------|------------------|--------------------|----|----|-----------|
| 16517209 | Berker | K.1 | polarweiß glänzend | BR | 01 | 13,00 |

Zubehör

| Art. Nr. | Bezeichnung |
|-------------------------------|----------------------------------|
| 10107100 | Dichtungsset für Schalter/Taster |
| 3035xx, 303808, 5035xx, 503xx | Taster |



IP44



K.x Wippe, abtastbares Symbol Türöffner, Linse, für barrierefreies Bauen

- abtastbares Symbol Türöffner
- rote Linse
- für Wipptaster
- Schutzart IP44 mit dem Dichtungsset möglich

| Art. Nr. | Hersteller | Schalterprogramm | Farbe | RB | RG | € p. Stk. |
|----------|------------|------------------|--------------------|----|----|-----------|
| 16517309 | Berker | K.1 | polarweiß glänzend | BR | 01 | 13,00 |

Zubehör

| Art. Nr. | Bezeichnung |
|-------------------------------|----------------------------------|
| 10107100 | Dichtungsset für Schalter/Taster |
| 3035xx, 303808, 5035xx, 503xx | Taster |

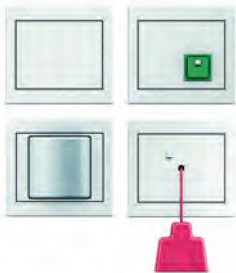

K.x Notruf-Set komplett mit Rahmen

- Set bestehend aus:
- Zugtaster mit Rahmen
- Lichtsignal mit Rahmen
- Abstelltaster mit Rahmen
- Netzteil mit Rahmen
- Spannungsversorgung über Netzteil mit 24 V DC
- Betriebsspannung: 24 V DC
- Bauform: Up

| Art. Nr. | Hersteller | Schalterprogramm | Farbe | RB | RG | € p. Stk. |
|----------|------------|------------------|--------------------|----|----|-----------|
| 52007009 | Berker | K.1 | polarweiß glänzend | BR | 01 | 423,50 |

Zubehör

| Art. Nr. | Bezeichnung |
|----------|-------------------------------|
| 5206xx | Ruftaster mit Rahmen |
| 5205xx | Abst.-/Anw.-taster mit Rahmen |
| 5202xx | Zugtaster mit Rahmen |
| 5201xx | Abstelltaster mit Rahmen |
| 5203xx | Lichtsignal mit Rahmen |
| 5204xx | Netzteil mit Rahmen |

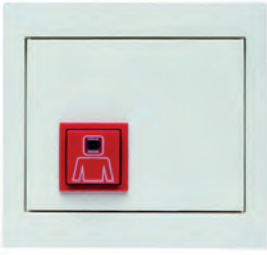
**K.x Ruftaster mit Rahmen**

- als Erweiterung für das Notruf-Set
- mit roter Ruftaste mit Linse
- Zentralstück für Steckbefestigung
- mit Schraubklemmen
- Betriebsspannung: 24 V DC
- Bauform: Up

| Art. Nr. | Hersteller | Schalterprogramm | Farbe | RB | RG | € p. Stk. |
|----------|------------|------------------|--------------------|----|----|-----------|
| 52067009 | Berker | K.1 | polarweiß glänzend | BR | 01 | 53,00 |

Zubehör

| Art. Nr. | Bezeichnung |
|----------|-----------------------|
| 5202xx | Notruf-Set mit Rahmen |

**K.x Abstell-/Anwesenheitstaster mit Rahmen**

- als Erweiterung für das Notruf-Set
- mit gelber Abstelltaste
- mit grüner Anwesenheitstaste
- mit visuellem und akustischem Alarmgeber
- Zentralstück für Steckbefestigung
- mit Schraubklemmen
- Betriebsspannung: 24 V DC
- Leitungslänge zum Lichtsignal: max. 500 m
- Bauform: Up

| Art. Nr. | Hersteller | Schalterprogramm | Farbe | RB | RG | € p. Stk. |
|----------|------------|------------------|--------------------|----|----|-----------|
| 52057009 | Berker | K.1 | polarweiß glänzend | BR | 01 | 149,60 |

Zubehör

| Art. Nr. | Bezeichnung |
|----------|-----------------------|
| 5202xx | Notruf-Set mit Rahmen |



K.x Zugtaster mit Rahmen

- mit Zugschnur und Knauf
- Zentralstück für Steckbefestigung
- für Wand- und Deckenmontage
- mit Schraubklemmen
- Betriebsspannung: 24 V DC
- Bauform: Up

| Art. Nr. | Hersteller | Schalterprogramm | Farbe | RB | RG | € p. Stk. |
|----------|------------|------------------|--------------------|----|----|-----------|
| 52027009 | Berker | K.1 | polarweiß glänzend | BR | 01 | 59,30 |

Zubehör

| Art. Nr. | Bezeichnung |
|----------|-----------------------|
| 5202xx | Notruf-Set mit Rahmen |

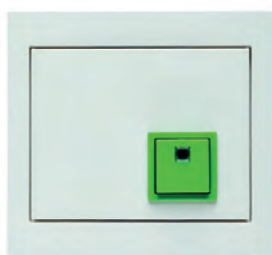

K.x Abstelltaster mit Rahmen

- mit grüner Abstelltaste
- Zentralstück für Steckbefestigung
- mit Schraubklemmen
- Betriebsspannung: 24 V DC
- Bauform: Up

| Art. Nr. | Hersteller | Schalterprogramm | Farbe | RB | RG | € p. Stk. |
|----------|------------|------------------|--------------------|----|----|-----------|
| 52017009 | Berker | K.1 | polarweiß glänzend | BR | 01 | 63,70 |

Zubehör

| Art. Nr. | Bezeichnung |
|----------|-----------------------|
| 5202xx | Notruf-Set mit Rahmen |

**K.x Lichtsignal mit Rahmen**

- Zentralstück für Steckbefestigung
- Rufton-Erhaltung bei Spannungsausfall und -wiederkehr
- mit potenzialfreiem Relaiskontakt zur Rufton-Weiterleitung, z. B. an Telefonwählgerät
- mit 4 roten LEDs
- Rufton als Dauersignal oder pulsierend einstellbar
- akustischer Rufton am Lichtsignal zuschaltbar
- mit Schraubklemmen
- Empfehlung: tiefe Dose verwenden
- Betriebsspannung: 24 V DC
- Bauform: Up

| Art. Nr. | Hersteller | Schalterprogramm | Farbe | RB | RG | € p. Stk. |
|----------|------------|------------------|--------------------|----|----|-----------|
| 52037009 | Berker | K.1 | polarweiß glänzend | BR | 01 | 225,80 |

Zubehör

| Art. Nr. | Bezeichnung |
|----------|-----------------------|
| 5202xx | Notruf-Set mit Rahmen |

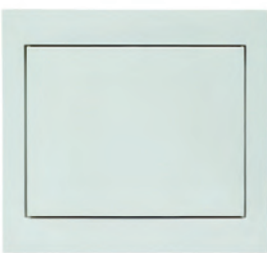
**K.x Netzteil mit Rahmen**

- Zentralstück für Steckbefestigung
- mit Schraubklemmen
- Empfehlung: tiefe Dose verwenden
- Eingangsspannung: 240 V AC
- Betriebsspannung: 24 V DC
- Ausgangsstrom: max. 250 mA
- Bauform: Up

| Art. Nr. | Hersteller | Schalterprogramm | Farbe | RB | RG | € p. Stk. |
|----------|------------|------------------|--------------------|----|----|-----------|
| 52047009 | Berker | K.1 | polarweiß glänzend | BR | 01 | 74,30 |

Zubehör

| Art. Nr. | Bezeichnung |
|----------|-----------------------|
| 5202xx | Notruf-Set mit Rahmen |



K.x Zentralstück, mechanische Zeitschaltuhr

- mit Aufdruck Symbol Zeitskala

| Art. Nr. | Hersteller | Schalterprogramm | Farbe | Ausführung | RB | RG | € p. Stk. |
|----------|------------|------------------|----------------------------|-----------------------|----|----|-----------|
| 16347109 | Berker | K.1 | polarweiß glänzend | mit Zeitskala 15 min | BR | 04 | 14,50 |
| 16347106 | Berker | K.1 | anthrazit matt | mit Zeitskala 15 min | BR | 04 | 14,70 |
| 16347103 | Berker | K.5 | Aluminium, eloxiert | mit Zeitskala 15 min | BR | 04 | 40,40 |
| 16347104 | Berker | K.5 | Edelstahl, Metall mattiert | mit Zeitskala 15 min | BR | 04 | 40,40 |
| 16357109 | Berker | K.1 | polarweiß glänzend | mit Zeitskala 120 min | BR | 04 | 14,50 |
| 16357106 | Berker | K.1 | anthrazit matt | mit Zeitskala 120 min | BR | 04 | 14,70 |
| 16357103 | Berker | K.5 | Aluminium, eloxiert | mit Zeitskala 120 min | BR | 04 | 40,40 |
| 16357104 | Berker | K.5 | Edelstahl, Metall mattiert | mit Zeitskala 120 min | BR | 04 | 40,40 |

Zubehör

| Art. Nr. | Bezeichnung |
|------------|---------------|
| 2040, 2041 | Zeitschaltuhr |



Zentralplatte für Potenzialausgleich-Steckdose

- mit Aufdruck
- für Doppel-Potenzialausgleich-Steckdose: nach DIN 42801
- Nur mit Zwischenring für Zentralplatte des Programms zu verwenden

| Art. Nr. | Hersteller | Farbe | RB | RG | € p. Stk. |
|----------|------------|---------------------|----|----|-----------|
| 140302 | Berker | weiß glänzend | BR | 04 | 5,80 |
| 140309 | Berker | polarweiß glänzend | BR | 04 | 5,80 |
| 14031909 | Berker | polarweiß matt/samt | BR | 04 | 5,80 |
| 14031606 | Berker | anthrazit matt | BR | 04 | 8,20 |
| 14031404 | Berker | alu matt, lackiert | BR | 04 | 11,70 |

Zubehör

| Art. Nr. | Bezeichnung |
|----------|--------------------------------|
| 1061 | Potenzialausgleich-Steckdose |
| 1109xx | Zwischenring für Zentralplatte |



IP44

**K.x Rahmen 1fach**

- Klemmbefestigung
- Schutzart IP44 mit dem Dichtungsset möglich
- Maße: 87 x 80,5 mm (L x B)

| Art. Nr. | Hersteller | Schalterprogramm | Farbe | RB | RG | € p. Stk. |
|----------|------------|------------------|----------------------------|----|----|-----------|
| 13137009 | Berker | K.1 | polarweiß glänzend | BR | 01 | 5,20 |
| 13137006 | Berker | K.1 | anthrazit matt | BR | 03 | 7,80 |
| 13137003 | Berker | K.5 | Aluminium, eloxiert | BR | 03 | 17,90 |
| 13137004 | Berker | K.5 | Edelstahl, Metall mattiert | BR | 03 | 17,90 |



IP44

**K.x Rahmen 2fach**

- Klemmbefestigung
- Schutzart IP44 mit dem Dichtungsset möglich
- Maße waagrecht: 158 x 50,5 mm (L x B)
- Maße senkrecht: 151,5 x 87 mm (L x B)

| Art. Nr. | Hersteller | Schalterprogramm | Farbe | Bauform | RB | RG | € p. Stk. |
|----------|------------|------------------|----------------------------|-----------|----|----|-----------|
| 13237009 | Berker | K.1 | polarweiß glänzend | senkrecht | BR | 01 | 8,70 |
| 13237006 | Berker | K.1 | anthrazit matt | senkrecht | BR | 03 | 11,20 |
| 13237003 | Berker | K.5 | Aluminium, eloxiert | senkrecht | BR | 03 | 28,00 |
| 13237004 | Berker | K.5 | Edelstahl, Metall mattiert | senkrecht | BR | 03 | 28,00 |
| 13637009 | Berker | K.1 | polarweiß glänzend | waagrecht | BR | 01 | 8,70 |
| 13637006 | Berker | K.1 | anthrazit matt | waagrecht | BR | 03 | 11,20 |
| 13637003 | Berker | K.5 | Aluminium, eloxiert | waagrecht | BR | 03 | 28,00 |
| 13637004 | Berker | K.5 | Edelstahl, Metall mattiert | waagrecht | BR | 03 | 28,00 |

Schalterprogramme

Berker K.1/K.5 - Rahmen Berker K.1/K.5



K.x Rahmen 3fach

- Klemmbefestigung
- Schutzart IP44 mit dem Dichtungsset möglich
- Maße waagrecht: 229 x 80,5 mm (L x B)
- Maße senkrecht: 222,5 x 87 mm (L x B)

| Art. Nr. | Hersteller | Schalterprogramm | Farbe | Bauform | RB | RG | € p. Stk. |
|----------|------------|------------------|----------------------------|-----------|----|----|-----------|
| 13337009 | Berker | K.1 | polarweiß glänzend | senkrecht | BR | 01 | 15,30 |
| 13337006 | Berker | K.1 | anthrazit matt | senkrecht | BR | 03 | 17,90 |
| 13337003 | Berker | K.5 | Aluminium, eloxiert | senkrecht | BR | 03 | 42,10 |
| 13337004 | Berker | K.5 | Edelstahl, Metall mattiert | senkrecht | BR | 03 | 42,10 |
| 13737009 | Berker | K.1 | polarweiß glänzend | waagrecht | BR | 01 | 15,30 |
| 13737006 | Berker | K.1 | anthrazit matt | waagrecht | BR | 03 | 17,90 |
| 13737003 | Berker | K.5 | Aluminium, eloxiert | waagrecht | BR | 03 | 42,10 |
| 13737004 | Berker | K.5 | Edelstahl, Metall mattiert | waagrecht | BR | 03 | 42,10 |

Zubehör

| Art. Nr. | Bezeichnung |
|----------|-------------------------------|
| 10107200 | Dichtungsset f SSD/Zentralst. |



K.x Rahmen 4fach

- Klemmbefestigung
- Schutzart IP44 mit dem Dichtungsset möglich
- Maße waagrecht: 300 x 80,5 mm (L x B)
- Maße senkrecht: 293,5 x 87 mm (L x B)

| Art. Nr. | Hersteller | Schalterprogramm | Farbe | Bauform | RB | RG | € p. Stk. |
|----------|------------|------------------|----------------------------|-----------|----|----|-----------|
| 13437009 | Berker | K.1 | polarweiß glänzend | senkrecht | BR | 01 | 21,40 |
| 13437006 | Berker | K.1 | anthrazit matt | senkrecht | BR | 03 | 29,00 |
| 13437003 | Berker | K.5 | Aluminium, eloxiert | senkrecht | BR | 03 | 66,70 |
| 13437004 | Berker | K.5 | Edelstahl, Metall mattiert | senkrecht | BR | 03 | 66,70 |
| 13837009 | Berker | K.1 | polarweiß glänzend | waagrecht | BR | 01 | 21,40 |
| 13837006 | Berker | K.1 | anthrazit matt | waagrecht | BR | 03 | 29,00 |
| 13837003 | Berker | K.5 | Aluminium, eloxiert | waagrecht | BR | 03 | 66,70 |
| 13837004 | Berker | K.5 | Edelstahl, Metall mattiert | waagrecht | BR | 03 | 66,70 |

Zubehör

| Art. Nr. | Bezeichnung |
|----------|--------------------------------|
| 10107200 | Dichtungsset f. SSD/Zentralst. |



IP44

**K.x Rahmen 5fach**

- Klemmbefestigung
- Schutzart IP44 mit dem Dichtungsset möglich
- Maße waagrecht: 371 x 80,5 mm (L x B)
- Maße senkrecht: 364,5 x 87 mm (L x B)

| Art. Nr. | Hersteller | Schalterprogramm | Farbe | Bauform | RB | RG | € p. Stk. |
|----------|------------|------------------|----------------------------|-----------|----|----|-----------|
| 13537009 | Berker | K.1 | polarweiß glänzend | senkrecht | BR | 01 | 34,80 |
| 13537006 | Berker | K.1 | anthrazit matt | senkrecht | BR | 03 | 40,60 |
| 13537003 | Berker | K.5 | Aluminium, eloxiert | senkrecht | BR | 03 | 104,60 |
| 13537004 | Berker | K.5 | Edelstahl, Metall mattiert | senkrecht | BR | 03 | 104,60 |
| 13937009 | Berker | K.1 | polarweiß glänzend | waagrecht | BR | 01 | 34,80 |
| 13937006 | Berker | K.1 | anthrazit matt | waagrecht | BR | 03 | 40,60 |
| 13937003 | Berker | K.5 | Aluminium, eloxiert | waagrecht | BR | 03 | 104,60 |
| 13937004 | Berker | K.5 | Edelstahl, Metall mattiert | waagrecht | BR | 03 | 104,60 |

**Rahmen mit großem Ausschnitt**

- für senkrechte Montage
- Klemmbefestigung
- Nicht für Aufputz-Gehäuse geeignet
- Maße: 136,5 x 897 mm (L x B)

| Art. Nr. | Hersteller | Schalterprogramm | Farbe | RB | RG | € p. Stk. |
|----------|------------|------------------|----------------------------|----|----|-----------|
| 13097009 | Berker | K.1 | polarweiß glänzend | BR | 01 | 8,70 |
| 13097006 | Berker | K.1 | anthrazit matt | BR | 03 | 11,20 |
| 13097003 | Berker | K.5 | Aluminium, eloxiert | BR | 03 | 28,00 |
| 13097004 | Berker | K.5 | Edelstahl, Metall mattiert | BR | 03 | 28,00 |

Zubehör

| Art. Nr. | Bezeichnung |
|----------|------------------------|
| 801647xx | Tastsensor 4fach |
| 7566x77x | Tastsensor 3/5fach RTR |



Gehäuse 1fach Ap

- Einführung oben, unten und je Seite mittig möglich
- mit Leitungs- und Kanaleinführung
- zur Montage auf entflammbarem Untergrund geeignet

| Art. Nr. | Hersteller | Schalterprogramm | Farbe | RB | RG | € p. Stk. |
|----------|------------|------------------|--------------------|----|----|-----------|
| 10417009 | Berker | K.1 | polarweiß glänzend | BR | 05 | 17,10 |
| 10417006 | Berker | K.1 | anthrazit matt | BR | 05 | 16,35 |
| 10417003 | Berker | K.5 | alu matt, lackiert | BR | 05 | 20,30 |
| 10417004 | Berker | K.5 | alu matt, lackiert | BR | 05 | 20,30 |



Gehäuse 2fach Ap

- Einführung oben, unten und je Seite mittig möglich
- mit Leitungs- und Kanaleinführung
- für senkrechte Montage
- zur Montage auf entflammbarem Untergrund geeignet

| Art. Nr. | Hersteller | Schalterprogramm | Farbe | Bauform | RB | RG | € p. Stk. |
|----------|------------|------------------|--------------------|-----------|----|----|-----------|
| 10427009 | Berker | K.1 | polarweiß glänzend | senkrecht | BR | 05 | 25,50 |
| 10427006 | Berker | K.1 | anthrazit matt | senkrecht | BR | 05 | 27,70 |
| 10427003 | Berker | K.5 | alu matt, lackiert | senkrecht | BR | 05 | 29,20 |
| 10427004 | Berker | K.5 | alu matt, lackiert | senkrecht | BR | 05 | 29,20 |



Gehäuse 3fach Ap

- Einführung oben, unten und je Seite mittig möglich
- mit Leitungs- und Kanaleinführung
- für senkrechte Montage
- zur Montage auf entflammbarem Untergrund geeignet

| Art. Nr. | Hersteller | Schalterprogramm | Farbe | Bauform | RB | RG | € p. Stk. |
|----------|------------|------------------|--------------------|-----------|----|----|-----------|
| 10437009 | Berker | K.1 | polarweiß glänzend | senkrecht | BR | 05 | 40,40 |
| 10437006 | Berker | K.1 | anthrazit matt | senkrecht | BR | 05 | 43,30 |
| 10437003 | Berker | K.5 | alu matt, lackiert | senkrecht | BR | 05 | 40,40 |
| 10437004 | Berker | K.5 | alu matt, lackiert | senkrecht | BR | 05 | 40,40 |



Gehäuse 2fach Ap

- Einführung oben, unten und je Seite mittig möglich
- mit Leitungs- und Kanaleinführung
- für waagrechte Montage
- zur Montage auf entflammbarem Untergrund geeignet

| Art. Nr. | Hersteller | Schalterprogramm | Farbe | Bauform | RB | RG | € p. Stk. |
|----------|------------|------------------|--------------------|-----------|----|----|-----------|
| 10527009 | Berker | K.1 | polarweiß glänzend | waagrecht | BR | 05 | 25,50 |
| 10527006 | Berker | K.1 | anthrazit matt | waagrecht | BR | 05 | 27,70 |
| 10527003 | Berker | K.5 | alu matt, lackiert | waagrecht | BR | 05 | 29,20 |
| 10527004 | Berker | K.5 | alu matt, lackiert | waagrecht | BR | 05 | 29,20 |



Gehäuse 3fach Ap

- Einführung oben, unten und je Seite mittig möglich
- mit Leitungs- und Kanaleinführung
- für waagrechte Montage
- zur Montage auf entflammbarem Untergrund geeignet

| Art. Nr. | Hersteller | Schalterprogramm | Farbe | Bauform | RB | RG | € p. Stk. |
|----------|------------|------------------|--------------------|-----------|----|----|-----------|
| 10537009 | Berker | K.1 | polarweiß glänzend | waagrecht | BR | 05 | 40,40 |
| 10537006 | Berker | K.1 | anthrazit matt | waagrecht | BR | 05 | 43,30 |
| 10537003 | Berker | K.5 | alu matt, lackiert | waagrecht | BR | 05 | 40,40 |
| 10537004 | Berker | K.5 | alu matt, lackiert | waagrecht | BR | 05 | 40,40 |



Q.x/K.x Dichtungsset für Schalter/Taster

- für Wippe
- Wippe für mehrpolige Wippschalter
- Wippe - barrierefreies Bauen
- Wippe mit Aufdruck Symbol Pfeile
- Rahmen

| Art. Nr. | Hersteller | Schalterprogramm | RB | RG | € p. Stk. |
|----------|------------|------------------|----|----|-----------|
| 10107100 | Berker | Q.1/Q.3/K.1/K.5 | BR | 01 | 5,40 |



IP44



Q.x/K.x Dichtungsset für Steckdosen/Zentralstücke

- Steckdosensysteme international
- Steckdosen SCHUKO mit Klappdeckel
- Zentralstück für Klimaanlage-/Lüfterregler
- Zentralstück für Drehdimmer/Drehpotenziometer
- Zentralstück für Lichtsignal E14
- Blindverschlüsse
- Rahmen

| Art. Nr. | Hersteller | Schalterprogramm | RB | RG | € p. Stk. |
|----------|------------|------------------|----|----|-----------|
| 10107200 | Berker | Q.1/Q.3/K.1/K.5 | BR | 01 | 5,40 |



IP44



Q.x/K.x Dichtungsset für Schlüsselschalter/-taster

| Art. Nr. | Hersteller | Schalterprogramm | RB | RG | € p. Stk. |
|----------|------------|------------------|----|----|-----------|
| 10107000 | Berker | Q.1/Q.3/K.1/K.5 | BR | 01 | 5,40 |

**R.x Schuko Steckdose**

- Steckklemmen
- Nennspannung: 250 V AC
- Nennstrom: 16 A
- Bauform: Up

| Art. Nr. | Hersteller | Schalterprogramm | Farbe | RB | RG | € p. Stk. |
|----------|------------|------------------|--------------------|----|----|-----------|
| 47432089 | Berker | R.1/R.3/R.8 | polarweiß glänzend | BR | 01 | 10,10 |
| 47432045 | Berker | R.1/R.3/R.8 | schwarz glänzend | BR | 03 | 10,70 |

**R.x Schuko Steckdose, erh. Berührungsschutz**

- erhöhter Berührungsschutz
- Steckklemmen
- Nennspannung: 250 V AC
- Nennstrom: 16 A
- Bauform: Up

| Art. Nr. | Hersteller | Schalterprogramm | Farbe | RB | RG | € p. Stk. |
|----------|------------|------------------|--------------------|----|----|-----------|
| 47232089 | Berker | R.1/R.3/R.8 | polarweiß glänzend | BR | 01 | 12,50 |
| 47232045 | Berker | R.1/R.3/R.8 | schwarz glänzend | BR | 03 | 13,20 |

**R.x Schuko Steckdose, Schraubliftklemmen**

- Schraubliftklemmen
- Nennspannung: 250 V AC
- Nennstrom: 16 A
- Bauform: Up

| Art. Nr. | Hersteller | Schalterprogramm | Farbe | RB | RG | € p. Stk. |
|----------|------------|------------------|--------------------|----|----|-----------|
| 41432089 | Berker | R.1/R.3/R.8 | polarweiß glänzend | BR | 01 | 10,10 |
| 41432045 | Berker | R.1/R.3/R.8 | schwarz glänzend | BR | 03 | 10,70 |



R.x Schuko Steckdose, erh. Berührungsschutz, Schraubflitklemmen

- erhöhter Berührungsschutz
- Schraubflitklemmen
- Nennspannung: 250 V AC
- Nennstrom 16 A
- Bauform: Up

| Art. Nr. | Hersteller | Schalterprogramm | Farbe | RB | RG | € p. Stk. |
|----------|------------|------------------|--------------------|----|----|-----------|
| 41232089 | Berker | R.1/R.3/R.8 | polarweiß glänzend | BR | 01 | 12,50 |
| 41232045 | Berker | R.1/R.3/R.8 | schwarz glänzend | BR | 03 | 13,20 |



R.x Schuko Steckdose 45°

- Steckklemmen
- für diagonales Einstecken
- Nennspannung: 250 V AC
- Nennstrom: 16 A
- Bauform: Up

| Art. Nr. | Hersteller | Schalterprogramm | Herstellerfarbe | RB | RG | € p. Stk. |
|----------|------------|------------------|--------------------|----|----|-----------|
| 47272089 | Berker | R.1/R.3/R.8 | polarweiß glänzend | BR | 01 | 16,20 |
| 47272045 | Berker | R.1/R.3/R.8 | schwarz glänzend | BR | 03 | 16,50 |

Zubehör

| Art. Nr. | Bezeichnung |
|----------|----------------------------------|
| 13820xx | Rahmen 1f. f. Zentralst. Ø 58 mm |



R.x Schuko Steckdose, LED, erh. Berührungsschutz, Schraubliftklemmen

- erhöhter Berührungsschutz
- weißes LED-Orientierungslicht mit int. Helligkeitssensor
- Ausschaltelligkeit: ca. 4 lx
- Einschaltelligkeit: ca. 2 lx
- Integration in Serie 1930 mittels Rahmen 13820X
- Schraubliftklemmen
- Nennspannung: 250 V AC
- Nennstrom: 16 A
- Bauform: Up

| Art. Nr. | Hersteller | Schalterprogramm | Farbe | RB | RG | € p. Stk. |
|----------|------------|--------------------------|--------------------|----|----|-----------|
| 41092089 | Berker | R.x/Serie 1930/R.classic | polarweiß glänzend | BR | 01 | 72,70 |
| 41092045 | Berker | R.x/Serie 1930/R.classic | schwarz glänzend | BR | 03 | 73,80 |

Zubehör

| Art. Nr. | Bezeichnung |
|----------|----------------------------------|
| 13820xx | Rahmen 1f. f. Zentralst. Ø 58 mm |



R.x Schuko Steckdose, LED, erh. Berührungsschutz, Schraubliftklemmen

- erhöhter Berührungsschutz
- Schraubliftklemmen
- Nennspannung: 250 V AC
- Nennstrom 16 A
- Bauform: Up

| Art. Nr. | Hersteller | Schalterprogramm | Farbe | RB | RG | € p. Stk. |
|----------|------------|------------------|--------------------|----|----|-----------|
| 41102089 | Berker | R.1/R.3/R.8 | polarweiß glänzend | BR | 01 | 30,90 |
| 41102045 | Berker | R.1/R.3/R.8 | schwarz glänzend | BR | 03 | 35,70 |



R.x Schuko Doppelsteckdose, mit Abdeckplatte, hoch

- Klemm-/Schraubbefestigung
- Nennspannung: 250 V AC
- Nennstrom: 16 A
- Bauform: Up

| Art. Nr. | Hersteller | Schalterprogramm | Farbe | RB | RG | € p. Stk. |
|----------|------------|------------------|--------------------|----|----|-----------|
| 47742089 | Berker | R.1 | polarweiß glänzend | BR | 01 | 27,50 |
| 47742045 | Berker | R.1 | schwarz glänzend | BR | 03 | 28,30 |
| 47742245 | Berker | R.3 | schwarz glänzend | BR | 03 | 28,30 |



R.x Schuko Doppelsteckdose, mit Abdeckplatte hoch, erh. Berührungsschutz

- erhöhter Berührungsschutz
- für Montage in 1fach Einbaudose
- Klemm-/Schraubbefestigung
- Nennspannung: 250 V AC
- Nennstrom: 16 A
- Bauform: Up

| Art. Nr. | Hersteller | Schalterprogramm | Farbe | RB | RG | € p. Stk. |
|----------|------------|------------------|--------------------|----|----|-----------|
| 47592089 | Berker | R.1 | polarweiß glänzend | BR | 01 | 33,40 |
| 47592045 | Berker | R.1 | schwarz glänzend | BR | 03 | 33,70 |
| 47592245 | Berker | R.3 | schwarz glänzend | BR | 03 | 33,70 |



R.3 Schuko Steckdose 2fach mit Rahmen

- 2 x 1fach, durchverdrahtet
- 2fach Up-Dose oder Hohlwanddose
- ohne Spreizkrallen
- Steckklemmen
- Nennspannung: 250 V AC
- Nennstrom: 16 A
- Bauform: Up

| Art. Nr. | Hersteller | Schalterprogramm | Herstellerfarbe | RB | RG | € p. Stk. |
|----------|------------|------------------|--------------------|----|----|-----------|
| 47202089 | Berker | R.1/R.3/R.8 | polarweiß glänzend | BR | 01 | 28,60 |
| 47202045 | Berker | R.1/R.3/R.8 | schwarz glänzend | BR | 03 | 29,30 |



R.x Schuko Steckdose, Klappd.

- erhöhter Berührungsschutz
- selbstschließender Klappdeckel
- Schutzart IP44 mit dem Dichtungsset möglich
- Steckklemmen
- Nennspannung: 250 V AC
- Nennstrom: 16 A
- Bauform: Up

| Art. Nr. | Hersteller | Schalterprogramm | Farbe | RB | RG | € p. Stk. |
|----------|------------|------------------|--------------------|----|----|-----------|
| 47512089 | Berker | R.1/R.3/R.8 | polarweiß glänzend | BR | 01 | 19,60 |
| 47512045 | Berker | R.1/R.3/R.8 | schwarz glänzend | BR | 03 | 19,90 |

Zubehör

| Art. Nr. | Bezeichnung |
|----------|---|
| 10107600 | Dichtungsset für Steckdosen/Zentralstücke |

**R.x Schuko Steckdose, Klappd., erh. Berührungsschutz, var. Einbaulage**

- erhöhter Berührungsschutz
- selbstschließender Klappdeckel
- Einbaulage des Einsatzes in 45° Schritten wählbar
- Integration in Serie 1930 mittels Rahmen 13820X
- Steckklemmen
- Nennspannung: 250 V AC
- Nennstrom: 16 A
- Bauform: Up

| Art. Nr. | Hersteller | Schalterprogramm | Farbe | RB | RG | € p. Stk. |
|----------|------------|--------------------------|--------------------|----|----|-----------|
| 47442089 | Berker | R.x/Serie 1930/R.classic | polarweiß glänzend | BR | 01 | 18,90 |
| 47442045 | Berker | R.x/Serie 1930/R.classic | schwarz glänzend | BR | 03 | 18,90 |

Zubehör

| Art. Nr. | Bezeichnung |
|----------|----------------------------------|
| 13820xx | Rahmen 1f. f. Zentralst. Ø 58 mm |

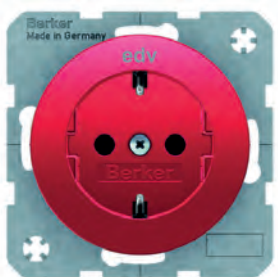
**R.x Schuko Steckdose, f. Spezialanw., Aufdruck, Steckklemmen**

- Einsatz farblich gekennzeichnet
- mit Aufdruck
- Steckklemmen
- Nennspannung: 250 V AC
- Nennstrom: 16 A
- Bauform: Up

| Art. Nr. | Hersteller | Schalterprogramm | Farbe | Ausführung | RB | RG | € p. Stk. |
|----------|------------|------------------|-----------------|----------------|----|----|-----------|
| 47432022 | Berker | R.1/R.3/R.8 | rot glänzend | Aufdruck "EDV" | BR | 03 | 15,10 |
| 47432003 | Berker | R.1/R.3/R.8 | grün glänzend | Aufdruck "SV" | BR | 03 | 15,10 |
| 47432007 | Berker | R.1/R.3/R.8 | orange glänzend | Aufdruck "ZSV" | BR | 03 | 15,10 |

**R.x Schuko Steckdose, f. Spezialanw., LED, erh. Berührungsschutz**

- erhöhter Berührungsschutz
- mit Aufdruck
- Schraubliftklemmen
- Nennspannung: 250 V AC
- Nennstrom: 16 A
- Bauform: Up

| Art. Nr. | Hersteller | Schalterprogramm | Farbe | Ausführung | RB | RG | € p. Stk. |
|----------|------------|------------------|-----------------|----------------|----|----|-----------|
| 41102022 | Berker | R.1/R.3/R.8 | rot glänzend | Aufdruck "EDV" | BR | 03 | 35,70 |
| 41102003 | Berker | R.1/R.3/R.8 | grün glänzend | Aufdruck "SV" | BR | 03 | 35,70 |
| 41102007 | Berker | R.1/R.3/R.8 | orange glänzend | Aufdruck "ZSV" | BR | 03 | 35,70 |



R.x Steckdose ohne Schutzkontakt, Steckklemmen

- 2-polig
- für Schraubbefestigung
- ohne Spreizkrallen
- Steckklemmen
- Nennspannung: 250 V AC
- Nennstrom: 16 A
- Bauform: Up

| Art. Nr. | Hersteller | Schalterprogramm | Herstellerfarbe | RB | RG | € p. Stk. |
|------------|------------|------------------|--------------------|----|----|-----------|
| 6167032089 | Berker | R.1/R.3/R.8 | polarweiß glänzend | BR | 01 | 10,30 |
| 6167032045 | Berker | R.1/R.3/R.8 | schwarz glänzend | BR | 03 | 10,50 |



R.x Steckdose, Schuko-Stift, erh. Berührungsschutz, Steckklemmen

- erhöhter Berührungsschutz
- 2-polig + Erde
- Steckklemmen
- Nennspannung: 250 V AC
- Nennstrom: 16 A
- Bauform: Up

| Art. Nr. | Hersteller | Schalterprogramm | Herstellerfarbe | RB | RG | € p. Stk. |
|------------|------------|------------------|--------------------|----|----|-----------|
| 6768762089 | Berker | R.1/R.3/R.8 | polarweiß glänzend | BR | 01 | 15,10 |
| 6768762045 | Berker | R.1/R.3/R.8 | schwarz glänzend | BR | 03 | 15,80 |



R.x Steckdose, Schuko-Stift, erh. Berührungsschutz, Schraubliftklemmen

- erhöhter Berührungsschutz
- 2-polig + Erde
- Schraubliftklemmen
- Nennspannung: 250 V AC
- Nennstrom: 16 A
- Bauform: Up

| Art. Nr. | Hersteller | Schalterprogramm | Herstellerfarbe | RB | RG | € p. Stk. |
|------------|------------|------------------|--------------------|----|----|-----------|
| 6765762089 | Berker | R.1/R.3/R.8 | polarweiß glänzend | BR | 01 | 15,10 |
| 6765762045 | Berker | R.1/R.3/R.8 | schwarz glänzend | BR | 03 | 15,80 |



R.x Steckdose, Schuko-Stift, Kontroll-LED, erh. Berührungsschutz, Schraubliftklemmen

- erhöhter Berührungsschutz
- 2-polig + Erde
- Schraubliftklemmen
- Nennspannung: 250 V AC
- Nennstrom: 16 A
- Bauform: Up

| Art. Nr. | Hersteller | Schalterprogramm | Herstellerefarbe | RB | RG | € p. Stk. |
|------------|------------|------------------|--------------------|----|----|-----------|
| 6765092089 | Berker | R.1/R.3/R.8 | polarweiß glänzend | BR | 01 | 33,40 |
| 6765092045 | Berker | R.1/R.3/R.8 | schwarz glänzend | BR | 03 | 36,20 |



R.x Steckdose, Schuko-Stift, Steckklemmen, Steckdosen International, erh. Berührungsschutz

- erhöhter Berührungsschutz
- selbstschließender Klappdeckel
- Schutzart IP44 mit dem Dichtungsset möglich
- 2-polig + Erde
- Schraubliftklemmen
- Nennspannung: 250 V AC
- Nennstrom: 16 A
- Bauform: Up

| Art. Nr. | Hersteller | Schalterprogramm | Farbe | RB | RG | € p. Stk. |
|------------|------------|------------------|--------------------|----|----|-----------|
| 6765832089 | Berker | R.1/R.3/R.8 | polarweiß glänzend | BR | 01 | 24,80 |
| 6765832045 | Berker | R.1/R.3/R.8 | schwarz glänzend | BR | 03 | 25,80 |

Zubehör

| Art. Nr. | Bezeichnung |
|----------|---|
| 10107600 | Dichtungsset für Steckdosen/Zentralstücke |



R.x Steckdose, Schuko-Stift, Kontroll-LED, erh. Berührungsschutz, Schraubliftklemmen

- erhöhter Berührungsschutz
- Einsatz farblich gekennzeichnet
- Schraubliftklemmen
- 2-polig + Erde
- Nennspannung: 250 V AC
- Nennstrom: 16 A
- Bauform: Up

| Art. Nr. | Hersteller | Schalterprogramm | Herstellerefarbe | RB | RG | € p. Stk. |
|------------|------------|------------------|------------------|----|----|-----------|
| 6765092022 | Berker | R.1/R.3/R.8 | rot glänzend | BR | 03 | 36,20 |
| 6765092003 | Berker | R.1/R.3/R.8 | grün glänzend | BR | 03 | 36,20 |
| 6765092007 | Berker | R.1/R.3/R.8 | orange glänzend | BR | 03 | 37,71 |



R.x Wippe

- für Wipptaster und Wippschalter 1fach
- Schutzart IP44 mit dem Dichtungsset möglich

| Art. Nr. | Hersteller | Schalterprogramm | Herstellerefarbe | RB | RG | € p. Stk. |
|----------|------------|------------------|--------------------|----|----|-----------|
| 16202089 | Berker | R.1/R.3/R.8 | polarweiß glänzend | BR | 01 | 7,80 |
| 16202045 | Berker | R.1/R.3/R.8 | schwarz glänzend | BR | 03 | 7,80 |

Zubehör

| Art. Nr. | Bezeichnung |
|-------------------------------|----------------------------------|
| 3036xx, 3037, 5031xx | Schalter |
| 3035xx, 303808, 5035xx, 503xx | Taster |
| 503601 | Taster, runder Tragring |
| 10107700 | Dichtungsset für Schalter/Taster |



R.x Wippe mit Aufdruck Symbol Licht

- für Wipptaster und Wippschalter
- für Beleuchtung und Kontrollschaltung
- Schutzart IP44 mit dem Dichtungsset möglich
- Bauform: Up

| Art. Nr. | Hersteller | Schalterprogramm | Farbe | RB | RG | € p. Stk. |
|----------|------------|------------------|--------------------|----|----|-----------|
| 16202079 | Berker | R.1/R.3/R.8 | polarweiß glänzend | BR | 01 | 9,00 |
| 16202035 | Berker | R.1/R.3/R.8 | schwarz glänzend | BR | 03 | 9,20 |

Zubehör

| Art. Nr. | Bezeichnung |
|-------------------------------|----------------------------------|
| 3035xx, 303808, 5035xx, 503xx | Taster |
| 10107700 | Dichtungsset für Schalter/Taster |



IP44

**R.x Wippe mit Aufdruck Symbol Klingel**

- für Wipptaster
- Schutzart IP44 mit dem Dichtungsset möglich
- Bauform: Up

| Art. Nr. | Hersteller | Schalterprogramm | Farbe | RB | RG | € p. Stk. |
|----------|------------|------------------|--------------------|----|----|-----------|
| 16202069 | Berker | R.1/R.3/R.8 | polarweiß glänzend | BR | 01 | 9,00 |
| 16202025 | Berker | R.1/R.3/R.8 | schwarz glänzend | BR | 03 | 9,20 |

Zubehör

| Art. Nr. | Bezeichnung |
|-------------------------------|----------------------------------|
| 3035xx, 303808, 5035xx, 503xx | Taster |
| 10107700 | Dichtungsset für Schalter/Taster |



IP44

**R.x Wippe mit Aufdruck Symbol Türöffner**

- für Wipptaster
- Schutzart IP44 mit dem Dichtungsset möglich
- Bauform: Up

| Art. Nr. | Hersteller | Schalterprogramm | Farbe | RB | RG | € p. Stk. |
|----------|------------|------------------|--------------------|----|----|-----------|
| 16202059 | Berker | R.1/R.3/R.8 | polarweiß glänzend | BR | 01 | 9,00 |
| 16202015 | Berker | R.1/R.3/R.8 | schwarz glänzend | BR | 03 | 9,20 |

Zubehör

| Art. Nr. | Bezeichnung |
|-------------------------------|----------------------------------|
| 3035xx, 303808, 5035xx, 503xx | Taster |
| 10107700 | Dichtungsset für Schalter/Taster |



IP44



R.x Wippe, Linse

- für Wipptaster und Wippschalter 1fach
- für Beleuchtung und Kontrollschaltung
- klare Linse
- Beleuchtung durch Glimmaggregat möglich
- Schutzart IP44 mit dem Dichtungsset möglich

| Art. Nr. | Hersteller | Schalterprogramm | Farbe | RB | RG | € p. Stk. |
|----------|------------|------------------|--------------------|----|----|-----------|
| 16212089 | Berker | R.1/R.3/R.8 | polarweiß glänzend | BR | 01 | 9,00 |
| 16212045 | Berker | R.1/R.3/R.8 | schwarz glänzend | BR | 03 | 9,20 |

Zubehör

| Art. Nr. | Bezeichnung |
|-------------------------------|----------------------------------|
| 3036xx, 3037, 5031xx | Schalter |
| 3035xx, 303808, 5035xx, 503xx | Taster |
| 3035xx, 303808, 5035xx, 503xx | Beleuchtungsaggregate |
| 10107700 | Dichtungsset für Schalter/Taster |



IP44



R.x Wippe mit Aufdruck Symbol Licht, Linse

- für Wipptaster und Wippschalter
- für Beleuchtung und Kontrollschaltung
- klare Linse
- Schutzart IP44 mit dem Dichtungsset möglich

| Art. Nr. | Hersteller | Schalterprogramm | Farbe | RB | RG | € p. Stk. |
|----------|------------|------------------|--------------------|----|----|-----------|
| 16212079 | Berker | R.1/R.3/R.8 | polarweiß glänzend | BR | 01 | 10,30 |
| 16212035 | Berker | R.1/R.3/R.8 | schwarz glänzend | BR | 03 | 10,60 |

Zubehör

| Art. Nr. | Bezeichnung |
|--------------------------------|----------------------------------|
| 3035xx, 303808, 5035xx, 503xx | Taster |
| 1675xx, 1676xx, 1687xx, 1686xx | Beleuchtungsaggregate |
| 10107700 | Dichtungsset für Schalter/Taster |



IP44

**R.x Wippe mit Aufdruck "0"**

- passend für mehrpolige Wippschalter
- Schutzart IP44 mit dem Dichtungsset möglich
- Bauform: Up

| Art. Nr. | Hersteller | Schalterprogramm | Farbe | RB | RG | € p. Stk. |
|----------|------------|------------------|--------------------|----|----|-----------|
| 16222089 | Berker | R.1/R.3/R.8 | polarweiß glänzend | BR | 01 | 9,00 |
| 16222045 | Berker | R.1/R.3/R.8 | schwarz glänzend | BR | 03 | 9,20 |

Zubehör

| Art. Nr. | Bezeichnung |
|------------------------|----------------------------------|
| 3032, 303212xx, 303303 | Schalter |
| 10107700 | Dichtungsset für Schalter/Taster |



IP44

**R.x Wippe mit Aufdruck "0", Linse**

- passend für mehrpolige Wippschalter
- für Beleuchtung und Kontrollschaltung
- klare Linse
- Beleuchtung durch Glimmaggregat möglich
- Schutzart IP44 mit dem Dichtungsset möglich

| Art. Nr. | Hersteller | Schalterprogramm | Farbe | RB | RG | € p. Stk. |
|----------|------------|------------------|--------------------|----|----|-----------|
| 16242089 | Berker | R.1/R.3/R.8 | polarweiß glänzend | BR | 01 | 10,30 |
| 16242045 | Berker | R.1/R.3/R.8 | schwarz glänzend | BR | 03 | 10,60 |

Zubehör

| Art. Nr. | Bezeichnung |
|------------------------|----------------------------------|
| 3032, 303212xx, 303303 | Schalter |
| 160002 | Beleuchtungsaggregate |
| 10107700 | Dichtungsset für Schalter/Taster |



R.x Serienwippe

- für Wippschalter
- für Wipptaster und Gruppen-Wipptaster

| Art. Nr. | Hersteller | Schalterprogramm | Farbe | RB | RG | € p. Stk. |
|----------|------------|------------------|--------------------|----|----|-----------|
| 16232089 | Berker | R.1/R.3/R.8 | polarweiß glänzend | BR | 01 | 11,00 |
| 16232045 | Berker | R.1/R.3/R.8 | schwarz glänzend | BR | 03 | 11,20 |

Zubehör

| Art. Nr. | Bezeichnung |
|-------------------------------|--------------------------|
| 3035xx, 303808, 5035xx, 503xx | Taster |
| 503404 | Gruppen-Serientaster |
| 503808 | Serientaster, 2 Wechsler |
| 503808xx | Serientaster/Schalter |



R.x Serienwippe, Linse

- für Wippschalter
- für Wipptaster und Gruppen-Wipptaster
- für Beleuchtung und Kontrollschaltung
- klare Linse
- Beleuchtung durch Glimmaggregat möglich

| Art. Nr. | Hersteller | Schalterprogramm | Farbe | RB | RG | € p. Stk. |
|----------|------------|------------------|--------------------|----|----|-----------|
| 16272089 | Berker | R.1/R.3/R.8 | polarweiß glänzend | BR | 01 | 13,60 |
| 16272045 | Berker | R.1/R.3/R.8 | schwarz glänzend | BR | 03 | 13,70 |

Zubehör

| Art. Nr. | Bezeichnung |
|--------------------------------|--------------------------|
| 3035xx, 303808, 5035xx, 503xx | Taster |
| 503404 | Gruppen-Serientaster |
| 503808 | Serientaster, 2 Wechsler |
| 503808xx | Serientaster/-schalter |
| 1675xx, 1676xx, 1687xx, 1686xx | Beleuchtungsaggregate |



IP44

**R.x Zentralstück für Schlüsselschalter/-taster**

- für Schlüsselschalter 1fach und 2fach
- für DIN Halbzylinder
- Schutzart IP44 mit dem Dichtungsset möglich

| Art. Nr. | Hersteller | Schalterprogramm | Farbe | RB | RG | € p. Stk. |
|----------|------------|------------------|--------------------|----|----|-----------|
| 15072089 | Berker | R.1/R.3/R.8 | polarweiß glänzend | BR | 04 | 13,60 |
| 15072045 | Berker | R.1/R.3/R.8 | schwarz glänzend | BR | 04 | 13,80 |

Zubehör

| Art. Nr. | Bezeichnung |
|------------------------|----------------------------------|
| 382610, 383620, 385620 | Schlüssel-Schalter/-Taster |
| 10107700 | Dichtungsset für Schalter/Taster |

**R.x Zentralstück für Zugschalter/-taster**

- für Zugschalter und Zugtaster
- Klemmbefestigung

| Art. Nr. | Hersteller | Schalterprogramm | Farbe | RB | RG | € p. Stk. |
|----------|------------|------------------|--------------------|----|----|-----------|
| 11462089 | Berker | R.1/R.3/R.8 | polarweiß glänzend | BR | 01 | 8,70 |
| 11462045 | Berker | R.1/R.3/R.8 | schwarz glänzend | BR | 03 | 9,30 |

Zubehör

| Art. Nr. | Bezeichnung |
|--------------|---------------------|
| 3966, 395619 | Zugschalter/-taster |



R.x Zentralstück für Drehdimmer

- Regulierknopf für Drehdimmer
- für 1-10 V Drehdimmer
- für DALI Drehpotenziometer
- Schutzart IP44 mit dem Dichtungsset möglich

| Art. Nr. | Hersteller | Schalterprogramm | RB | RG | € p. Stk. |
|----------|------------|------------------|----|----|-----------|
| 11372089 | Berker | R.1/R.3/R.8 | BR | 04 | 16,20 |
| 11372045 | Berker | R.1/R.3/R.8 | BR | 04 | 16,30 |

Zubehör

| Art. Nr. | Bezeichnung |
|------------|---|
| 28xx, 29xx | Drehdimmer/Drehpotenziometer |
| 10107600 | Dichtungsset für Steckdosen/Zentralstücke |



R.x Wippe 3fach

- für Ausschalter 3fach

| Art. Nr. | Hersteller | Schalterprogramm | Farbe | RB | RG | € p. Stk. |
|----------|------------|------------------|--------------------|----|----|-----------|
| 16652089 | Berker | R.1/R.3/R.8 | polarweiß glänzend | BR | 01 | 11,43 |
| 16652045 | Berker | R.1/R.3/R.8 | schwarz glänzend | BR | 03 | 13,67 |

Zubehör

| Art. Nr. | Bezeichnung |
|----------|------------------------|
| 633023 | Wippschalter 3fach Aus |



IP44

**R.x Wippe mit Aufdruck Symbol Pfeile**

- für Gruppen-Serientaster
- Klemmbefestigung
- Schutzart IP44 mit dem Dichtungsset möglich

| Art. Nr. | Hersteller | Schalterprogramm | Farbe | RB | RG | € p. Stk. |
|----------|------------|------------------|--------------------|----|----|-----------|
| 16202049 | Berker | R.1/R.3/R.8 | polarweiß glänzend | BR | 01 | 9,00 |
| 16202005 | Berker | R.1/R.3/R.8 | schwarz glänzend | BR | 03 | 9,20 |

Zubehör

| Art. Nr. | Bezeichnung |
|----------------|----------------------------------|
| 303520, 503520 | Jal.-Wippschalter/-taster |
| 10107700 | Dichtungsset für Schalter/Taster |

**R.x Wippe 2fach mit Pfeil je Wippe**

- für Jalousie-Serienschalter/-taster
- mit Aufdruck
- Klemmbefestigung

| Art. Nr. | Hersteller | Schalterprogramm | Farbe | RB | RG | € p. Stk. |
|----------|------------|------------------|--------------------|----|----|-----------|
| 16252089 | Berker | R.1/R.3/R.8 | polarweiß glänzend | BR | 01 | 13,60 |
| 16252045 | Berker | R.1/R.3/R.8 | schwarz glänzend | BR | 03 | 13,70 |

Zubehör

| Art. Nr. | Bezeichnung |
|----------------|--------------------------|
| 303520, 503520 | Jal.-Wippschalter/Taster |



R.x Wippe 2fach mit Pfeilen je Wippe

- für Jalousie-Serienschalter/-taster
- mit Aufdruck
- Klemmbefestigung

| Art. Nr. | Hersteller | Schalterprogramm | Farbe | RB | RG | € p. Stk. |
|----------|------------|------------------|--------------------|----|----|-----------|
| 16442089 | Berker | R.1/R.3/R.8 | polarweiß glänzend | BR | 01 | 13,60 |
| 16442045 | Berker | R.1/R.3/R.8 | schwarz glänzend | BR | 03 | 13,70 |

Zubehör

| Art. Nr. | Bezeichnung |
|----------|----------------------|
| 503404 | Gruppen-Serientaster |



IP44



R.x Zentralstück mit Drehknopf für Jalousie-Drehschalter

- passend zu Jalousiedrehschalter 1-polig und 2-polig
- mit Aufdruck
- Schutzart IP44 mit dem Dichtungsset möglich

| Art. Nr. | Hersteller | Schalterprogramm | RB | RG | € p. Stk. |
|------------|------------|------------------|----|----|-----------|
| 1080208900 | Berker | R.1/R.3/R.8 | BR | 01 | 13,50 |
| 1080204500 | Berker | R.1/R.3/R.8 | BR | 03 | 17,00 |

Zubehör

| Art. Nr. | Bezeichnung |
|----------------|---------------------------------|
| 384103, 384203 | Jal.-Drehschalter |
| 10107600 | Dichtungsset für SSD/Zentralst. |



IP44

**R.x Zentralstück für Jalousie-Schlüsselschalter/taster**

- für Jalousieschalter 1fach und 2fach
- für DIN Halbzylinder
- Schutzart IP44 mit dem Dichtungsset möglich

| Art. Nr. | Hersteller | Schalterprogramm | Farbe | RB | RG | € p. Stk. |
|----------|------------|------------------|--------------------|----|----|-----------|
| 15062089 | Berker | R.1/R.3/R.8 | polarweiß glänzend | BR | 04 | 13,60 |
| 15062045 | Berker | R.1/R.3/R.8 | schwarz glänzend | BR | 04 | 13,80 |

Zubehör

| Art. Nr. | Bezeichnung |
|------------------------|---|
| 382120, 382210 | Jal.-Schlüsselschalter |
| 382610, 383620, 385620 | Schlüsselschalter/-taster |
| 1818xx | Schließzylinder |
| 10107800 | Dichtungsset für Schlüsselschalter/-taste |



R.x Temperaturregler, Schließer, mit Zentralstück

- für Heiz- oder Kühlbetrieb
- für Raum- und Fußbodenheizungen
- selbstlernende Heizkurve
- Schalt-Temperaturdifferenz: $\approx 0,5$ K
- Einstellbereich Fußbodentemperatur: 10 – 40 °C
- Einstellbereich Raumtemperatur: 5 – 30 °C
- Nennspannung: 230 V AC
- Schaltstrom: 10 mA – 10 (4) A
- Bauform: Up

| Art. Nr. | Hersteller | Schalterprogramm | Farbe | RB | RG | € p. Stk. |
|----------|------------|--------------------------|--------------------|----|----|-----------|
| 20462089 | Berker | R.x/Serie 1930/R.classic | polarweiß glänzend | BR | 04 | 317,00 |
| 20462045 | Berker | R.x/Serie 1930/R.classic | schwarz glänzend | BR | 04 | 317,10 |

Zubehör

| Art. Nr. | Bezeichnung |
|----------|---------------------------------------|
| 13820x | Rahmen 1fach für Zentralstück Ø 58 mm |
| 161 | Temperaturfühler |



R.x Temperaturregler, Wechsler, mit Schalter Heizen/Kühlen

- Schaltstrom: 10 A
- Schaltstrom Heizen: 2 A
- Schaltstrom Kühlen: 5 A
- für Anlagen mit Wärmepumpe, Heiz- oder Kühlbetrieb
- mit thermischer Rückführung
- Schalt-Temperaturdifferenz: $\approx 0,5$ K
- Bauform: Up

| Art. Nr. | Hersteller | Schalterprogramm | Farbe | RB | RG | € p. Stk. |
|----------|------------|------------------|--------------------|----|----|-----------|
| 20292089 | Berker | R.1/R.3/R.8 | polarweiß glänzend | BR | 04 | 112,70 |
| 20292045 | Berker | R.1/R.3/R.8 | schwarz glänzend | BR | 04 | 116,00 |

**R.x Temperaturregler, Schließer, mit Zentralstück für Fußbodenheizung**

- Wippschalter
- externer Temperaturfühler
- LED für Heizen und LED für Nachtabenkung
- Schalt-Temperaturdifferenz: $\approx 0,5$ K
- Nennspannung: 230 V AC
- Schaltstrom: 10 A
- Bauform: Up

| Art. Nr. | Hersteller | Schalterprogramm | Farbe | RB | RG | € p. Stk. |
|----------|------------|------------------|--------------------|----|----|-----------|
| 20342089 | Berker | R.1/R.3/R.8 | polarweiß glänzend | BR | 04 | 217,40 |
| 20342045 | Berker | R.1/R.3/R.8 | schwarz glänzend | BR | 04 | 220,50 |

Zubehör

| Art. Nr. | Bezeichnung |
|----------|------------------|
| 161 | Temperaturfühler |

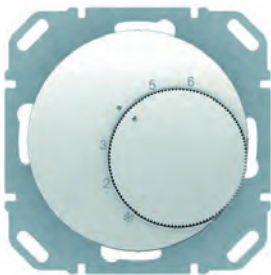
**R.x Temperaturregler, Wechsler, mit Zentralstück**

- für Heiz- oder Kühlbetrieb
- Regulierknopf mit Temperaturbereichsbegrenzung
- mit thermischer Rückführung
- ohne Spreizkrallen
- Steckklemmen
- Nennspannung: 250 V AC
- Schalt-Temperaturdifferenz: $\approx 0,5$ K
- Schaltstrom Heizen: 10 A
- Schaltstrom Heizen bei $\cos \varphi = 0,6$: 4 A
- Schaltstrom Kühlen: 5 A
- Schaltstrom Kühlen bei $\cos \varphi = 0,6$: 2 A
- Bauform: Up

| Art. Nr. | Hersteller | Schalterprogramm | Farbe | RB | RG | € p. Stk. |
|----------|------------|------------------|--------------------|----|----|-----------|
| 20262089 | Berker | R.1/R.3/R.8 | polarweiß glänzend | BR | 04 | 108,00 |
| 20262045 | Berker | R.1/R.3/R.8 | schwarz glänzend | BR | 04 | 111,20 |

**R.x Temperaturregler, Öffner, mit Zentralstück und Wippschalter**

- mit Ein-/Ausshalter und Kontroll-LED für Ein
- Regulierknopf mit Temperaturbereichsbegrenzung
- mit thermischer Rückführung
- Temperatur: 5 – 30 °C
- Schalt-Temperaturdifferenz: $\approx 0,5$ K
- Nachtabenkung: ≈ 4 K
- Nennspannung: 250 V AC
- Schaltstrom: 10 A
- Bauform: Up

| Art. Nr. | Hersteller | Schalterprogramm | Farbe | RB | RG | € p. Stk. |
|----------|------------|------------------|--------------------|----|----|-----------|
| 20302089 | Berker | R.1/R.3/R.8 | polarweiß glänzend | BR | 04 | 106,30 |
| 20302045 | Berker | R.1/R.3/R.8 | schwarz glänzend | BR | 04 | 109,40 |



R.x Wippe mit Aufdruck Heizung

- passend für Wippschalter 1fach
- rote Linse
- Schutzart IP44 mit dem Dichtungsset möglich

| Art. Nr. | Hersteller | Schalterprogramm | Farbe | RB | RG | € p. Stk. |
|----------|------------|------------------|--------------------|----|----|-----------|
| 16212059 | Berker | R.1/R.3/R.8 | polarweiß glänzend | BR | 01 | 10,30 |

Zubehör

| Art. Nr. | Bezeichnung |
|----------------------|----------------------------------|
| 3036xx, 3037, 5031xx | Schalter |
| 10107700 | Dichtungsset für Schalter/Taster |



R.x Zentralstück mit Drehkopf für 3-Stufenschalter

- ohne 0-Stellung
- mit Aufdruck 2-1-3
- Schutzart IP44 mit dem Dichtungsset möglich

| Art. Nr. | Hersteller | Schalterprogramm | Farbe | RB | RG | € p. Stk. |
|------------|------------|------------------|--------------------|----|----|-----------|
| 1084208900 | Berker | R.1/R.3/R.8 | polarweiß glänzend | BR | 01 | 13,50 |
| 1084204500 | Berker | R.1/R.3/R.8 | schwarz glänzend | BR | 03 | 17,00 |

Zubehör

| Art. Nr. | Bezeichnung |
|----------|--------------------------------|
| 3861xx | 3- Stufenschalter |
| 10107200 | Dichtungsset f. SSD/Zentralst. |



IP44

**R.x Zentralstück mit Drehkopf für 3-Stufenschalter**

- mit 0-Stellung
- Aufdruck 0-1-2-3
- Schutzart IP44 mit dem Dichtungsset möglich

| Art. Nr. | Hersteller | Farbe | Herstellerefarbe | Schalterprogramm | RB | RG | € p. Stk. |
|------------|------------|--------------------|--------------------|------------------|----|----|-----------|
| 1096208900 | Berker | polarweiß glänzend | polarweiß glänzend | R.1/R.3/R.8 | BR | 01 | 13,50 |
| 1096204500 | Berker | schwarz glänzend | schwarz glänzend | R.1/R.3/R.8 | BR | 03 | 17,00 |

Zubehör

| Art. Nr. | Bezeichnung |
|----------|---------------------------------|
| 3861xx | 3- Stufenschalter |
| 10107600 | Dichtungsset für SSD/Zentralst. |



R.x Taste für Schalter/Dimmer 1fach

- Taste für Berker.Net Einsatz
- mit Zweiflächenbedienung
- Einschaltelligkeit bei Verwendung auf Dimmeinsatz netzausfallsicher speicherbar
- mit Demontageschutz
- Integration in Serie 1930 mittels Rahmen 13820X
- Betriebsspannung über Berker.Net Einsatz

| Art. Nr. | Hersteller | Schalterprogramm | Farbe | RB | RG | € p. Stk. |
|----------|------------|--------------------------|--------------------|----|----|-----------|
| 85141139 | Berker | R.x/Serie 1930/R.classic | polarweiß glänzend | BR | 04 | 25,00 |
| 85141131 | Berker | R.x/Serie 1930/R.classic | schwarz glänzend | BR | 04 | 25,00 |

Zubehör

| Art. Nr. | Bezeichnung |
|----------|---------------------------------------|
| 8512110x | Schalt-Einsatz 1fach |
| 8512120x | Relais-Einsatz |
| 8542110x | Tastdimmer (R, L) |
| 8542120x | Universal-Tastdimmer 1fach |
| 85421700 | DALI/DSI Steuereinsatz |
| 13820x | Rahmen 1fach für Zentralstück Ø 58 mm |



R.x Taste für Schalter/Dimmer 2fach

- Taste für Berker.Net Einsatz
- mit Zweiflächenbedienung
- Einschaltelligkeit bei Verwendung auf Dimmeinsatz netzausfallsicher speicherbar
- mit Demontageschutz
- Integration in Serie 1930 mittels Rahmen 13820X
- Betriebsspannung über Berker.Net Einsatz

| Art. Nr. | Hersteller | Schalterprogramm | Farbe | RB | RG | € p. Stk. |
|----------|------------|--------------------------|--------------------|----|----|-----------|
| 85142139 | Berker | R.x/Serie 1930/R.classic | polarweiß glänzend | BR | 04 | 35,80 |
| 85142131 | Berker | R.x/Serie 1930/R.classic | schwarz glänzend | BR | 04 | 35,80 |

Zubehör

| Art. Nr. | Bezeichnung |
|----------|---------------------------------------|
| 8512220x | Schalt-Einsatz 2fach |
| 8542210x | Universal-Tastdimmer 2fach |
| 13820x | Rahmen 1fach für Zentralstück Ø 58 mm |

**R.x IR Bewegungsmelder**

- Erfassungsbereich 1,1 m: 12 x 16 m rechteckig
- Erfassungsbereich 2,2 m: 8 x 12 m rechteckig
- mit Taste für EIN/AUS/Automatik
- Taste für Sonderfunktionen (Party, Teach-In, Sperre, Anwesenheitssimulation, Lasteinstellung)
- mit Tastensperre
- mit Betriebs- und Status-LED rot/grün/orange
- Teach-Funktion für die Ansprechbarkeit über Taste
- LED-Aufsatz-/Einsatz-Kompatibilitätsanzeige
- Integration in Serie 1930 mittels Rahmen 13820X

| Art. Nr. | Hersteller | Schalterprogramm | Farbe | Montagehöhe [m] | RB | RG | € p. Stk. |
|----------|------------|--------------------------|--------------------|-----------------|----|----|-----------|
| 85341139 | Berker | R.x/Serie 1930/R.classic | polarweiß glänzend | 1,1 | BR | 04 | 94,90 |
| 85341131 | Berker | R.x/Serie 1930/R.classic | schwarz glänzend | 1,1 | BR | 04 | 94,90 |
| 85342139 | Berker | R.x/Serie 1930/R.classic | polarweiß glänzend | 2,2 | BR | 04 | 94,90 |
| 85342131 | Berker | R.x/Serie 1930/R.classic | schwarz glänzend | 2,2 | BR | 04 | 94,90 |

Zubehör

| Art. Nr. | Bezeichnung |
|----------|----------------------------------|
| 8512110x | Schalt-Einsatz 1fach |
| 8512120x | Relais-Einsatz |
| 8532010x | Nebenstelle für BMW |
| 8542110x | Tastdimmer (R, L) |
| 8542120x | Universal-Tastdimmer 1fach |
| 13820xx | Rahmen 1f. f. Zentralst. Ø 58 mm |



R.x IR Bewegungsmelder Komfort

- Montage 1,1 m Erfassungsbereich 12 x 16 m rechteckig
- Montage 2,2 m Erfassungsbereich 8 x 12 m rechteckig
- mit Taste für EIN/AUS/Automatik
- Taste für Sonderfunktionen (Party, Teach-In, Sperre, Anwesenheitssimulation, Lasteinstellung)
- mit Tastensperre
- mit Betriebs- und Status-LED rot/grün/orange
- Teach-Funktion für die Ansprechbarkeit über Taste
- LED-Aufsatz-/Einsatz-Kompatibilitätsanzeige
- Integration in Serie 1930 mittels Rahmen 13820X

| Art. Nr. | Hersteller | Schalterprogramm | Farbe | Montagehöhe [m] | RB | RG | € p. Stk. |
|----------|------------|--------------------------|--------------------|-----------------|----|----|-----------|
| 85341239 | Berker | R.x/Serie 1930/R.classic | polarweiß glänzend | 1,1 | BR | 04 | 154,40 |
| 85341231 | Berker | R.x/Serie 1930/R.classic | schwarz glänzend | 1,1 | BR | 04 | 154,40 |
| 85342239 | Berker | R.x/Serie 1930/R.classic | polarweiß glänzend | 2,2 | BR | 04 | 154,40 |
| 85342231 | Berker | R.x/Serie 1930/R.classic | schwarz glänzend | 2,2 | BR | 04 | 154,40 |

Zubehör

| Art. Nr. | Bezeichnung |
|----------|---------------------------------------|
| 85121100 | Schalt-Einsatz 1fach |
| 85121200 | Relais-Einsatz |
| 85320100 | Nebenstelle für BWM |
| 85421100 | Tastdimmer (R, L) |
| 85421200 | Universal-Tastdimmer 1fach |
| 13820x | Rahmen 1fach für Zentralstück Ø 58 mm |



R.x Jalousie-Taste mit Pfeilen

- Taste für Berker.Net Einsatz
- Memoryfunktion, Partyfunktion
- Statusanzeige über LED
- Integration in Serie 1930 mittels Rahmen 13820X
- Betriebsspannung über Berker.Net Einsatz

| Art. Nr. | Hersteller | Schalterprogramm | Farbe | RB | RG | € p. Stk. |
|----------|------------|--------------------------|--------------------|----|----|-----------|
| 85241139 | Berker | R.x/Serie 1930/R.classic | polarweiß glänzend | BR | 04 | 101,80 |
| 85241131 | Berker | R.x/Serie 1930/R.classic | schwarz glänzend | BR | 04 | 101,80 |

Zubehör

| Art. Nr. | Bezeichnung |
|----------|---------------------------------------|
| 8522110x | Jalousie-Einsatz Komfort |
| 13820x | Rahmen 1fach für Zentralstück Ø 58 mm |

**R.x Jalousie-Schaltuhr mit Display**

- Aufsatz für Berker.Net Einsatz
- Betriebsspannung über Berker.Net Einsatz
- 2 Programmspeicher
- Astro-, Ferienprogramm
- Partyfunktion
- Anzeige beleuchtbar
- Integration in Serie 1930 mittels Rahmen 13820X

| Art. Nr. | Hersteller | Schalterprogramm | Farbe | RB | RG | € p. Stk. |
|----------|------------|------------------|--------------------|----|----|-----------|
| 85741139 | Berker | R.1/R.3/R.8 | polarweiß glänzend | BR | 04 | 123,40 |
| 85741131 | Berker | R.1/R.3/R.8 | schwarz glänzend | BR | 04 | 123,40 |

Zubehör

| Art. Nr. | Bezeichnung |
|----------|---------------------------------------|
| 85221100 | Jalousie-Einsatz Komfort |
| 13820xx | Rahmen 1fach für Zentralstück Ø 58 mm |

**R.x/R.classic Universal-Drehdimmer Komfort (R, L, C, LED)**

- Eingang für Nebenstellen-Einsatz für Universal-Drehdimmer
- Nebenstelleneingang für Taster (Schließer) mit Einflächenbedienung
- Spannungsprüfung ohne Ausbau möglich
- Phasenan-, Phasenabschnitt oder LED-Phasenanschnitt je nach Lastart, selbstlernend
- Helligkeitsspeicher
- lampenschonender Softanlauf
- Schraubklemme
- Betriebsspannung: 230 V AC
- Frequenz: 50/60 Hz
- 230 V Glüh- und Halogenlampen: 20 – 420 W
- Dimmbare, konventionelle Trafos: 20 – 420 VA
- Elektronische Trafos: 20 – 420 W
- Achsmaß: 4 mm Ø
- Dimmbare 230 V LED-Lampen: 3 – 100 W
- Bauform: Up

| Art. Nr. | Hersteller | Schalterprogramm | Farbe | RB | RG | € p. Stk. |
|----------|------------|------------------|--------------------|----|----|-----------|
| 29442089 | Berker | R.x/R.classic | polarweiß glänzend | BR | 04 | 186,60 |
| 29442045 | Berker | R.x/R.classic | schwarz glänzend | BR | 04 | 186,60 |

Zubehör

| Art. Nr. | Bezeichnung |
|----------|--------------------------------------|
| 294420xx | Nebenstelle für Universal Drehdimmer |
| 2913 | Kompensationsmodul LED |
| 13820xx | Rahmen 1f. f. Zentralst. Ø 58 mm |



R.x/R.classic Universal-Drehdimmer Nebenstelle

- Nebenstelle für Universal-Drehdimmer
- max. 10 Nebenstellen möglich
- Mischbetrieb mit Taster erlaubt
- Spannungsprüfung ohne Ausbau möglich
- mit Inkrementalgeber
- Steckklemmen
- Betriebsspannung: 230 V AC

| Art. Nr. | Hersteller | Siblik-Schalterprogramm | Farbe | RB | RG | € p. Stk. |
|----------|------------|-------------------------|--------------------|----|----|-----------|
| 29452089 | Berker | R.x/R.classic | polarweiß glänzend | BR | 04 | 133,60 |
| 29452045 | Berker | R.x/R.classic | schwarz glänzend | BR | 04 | 133,60 |

Zubehör

| Art. Nr. | Bezeichnung |
|----------|----------------------------------|
| 2913 | Kompensationsmodul LED |
| 13820xx | Rahmen 1f. f. Zentralst. Ø 58 mm |

**R.x KNX Tastsensor 1fach**

- pro Wippe zwei frei konfigurierbare RGB LEDs
- weiße Betriebs-LED
- integrierter Temperaturfühler
- mit Demontageschutz
- umfangreiche Komfort-Applikation
- Integration in Serie 1930 mittels Rahmen 13820X

| Art. Nr. | Hersteller | Schalterprogramm | Farbe | RB | RG | € p. Stk. |
|----------|------------|--------------------------|--------------------|----|----|-----------|
| 80161869 | Berker | R.x/Serie 1930/R.classic | polarweiß glänzend | BR | 06 | 72,60 |
| 80161865 | Berker | R.x/Serie 1930/R.classic | schwarz glänzend | BR | 06 | 74,20 |

Zubehör

| Art. Nr. | Bezeichnung |
|----------|---------------------------------------|
| 80040002 | Busankoppler Up, runde Tragplatte |
| 80040001 | Busankoppler Up, eckige Tragplatte |
| 13820x | Rahmen 1fach für Zentralstück Ø 58 mm |

**R.x KNX Tastsensor 2fach**

- pro Wippe zwei frei konfigurierbare RGB LEDs
- weiße Betriebs-LED
- integrierter Temperaturfühler
- mit Demontageschutz
- umfangreiche Komfort-Applikation
- Integration in Serie 1930 mittels Rahmen 13820X

| Art. Nr. | Hersteller | Schalterprogramm | Farbe | RB | RG | € p. Stk. |
|----------|------------|--------------------------|--------------------|----|----|-----------|
| 80162869 | Berker | R.x/Serie 1930/R.classic | polarweiß glänzend | BR | 06 | 86,40 |
| 80162865 | Berker | R.x/Serie 1930/R.classic | schwarz glänzend | BR | 06 | 88,30 |

Zubehör

| Art. Nr. | Bezeichnung |
|----------|---------------------------------------|
| 80040002 | Busankoppler Up, runde Tragplatte |
| 80040001 | Busankoppler Up, eckige Tragplatte |
| 13820x | Rahmen 1fach für Zentralstück Ø 58 mm |



KNX Bewegungsmelder Einsatz 1,1/2,2 m

- Erfassungsbereich 12 x 16 m (1,1 m) bzw. 8 x 12 m (2,2 m)
- Erfassungswinkel einstellbar: 90 – 180 °
- Nachlaufzeit, Empfindlichkeit und Helligkeit einstellbar
- zwei helligkeitsabhängige Funktionskanäle
- mit Taste für Auto/Dauer EIN/Dauer AUS
- Master Slave Betrieb
- frei programmierbare Funktionstaste
- Varianten für 1,1 m und 2,2 m Montagehöhe
- Bauform: Up

| Art. Nr. | Hersteller | Schalterprogramm | Montagehöhe [m] | RB | RG | € p. Stk. |
|----------|------------|------------------|-----------------|----|----|-----------|
| 80262160 | Berker | R.1/R.3/R.8 | 1,1 | BR | 06 | 208,00 |
| 80262260 | Berker | R.1/R.3/R.8 | 2,2 | BR | 06 | 208,00 |

Zubehör

| Art. Nr. | Bezeichnung |
|----------|----------------------------------|
| 8096046x | Zentralstück für Bewegungsmelder |



KNX Bewegungsmelder Einsatz 1,1/2,2 m, runder Tragring

- Erfassungsbereich 12 x 16 m (1,1 m) bzw. 8 x 12 m (2,2 m)
- Erfassungswinkel einstellbar: 90 – 180 °
- Nachlaufzeit, Empfindlichkeit und Helligkeit einstellbar
- zwei helligkeitsabhängige Funktionskanäle
- mit Taste für Auto/Dauer EIN/Dauer AUS
- Master Slave Betrieb
- frei programmierbare Funktionstaste
- Varianten für 1,1 m und 2,2 m Montagehöhe
- Bauform: Up

| Art. Nr. | Hersteller | Schalterprogramm | Montagehöhe [m] | RB | RG | € p. Stk. |
|----------|------------|------------------|-----------------|----|----|-----------|
| 80262161 | Berker | Serie R.classic | 1,1 | BR | 06 | 208,00 |
| 80262261 | Berker | Serie R.classic | 2,2 | BR | 06 | 208,00 |

Zubehör

| Art. Nr. | Bezeichnung |
|----------|---------------------------------------|
| 8096046x | Zentralstück für Bewegungsmelder |
| 13820x | Rahmen 1fach für Zentralstück Ø 58 mm |

**R.x Abdeckung Berker Bewegungsmelder**

- Abdeckung zu KNX Bewegungsmelder 1,1 m und 2,2 m
- Integration in Serie 1930 mittels Rahmen 13820X

| Art. Nr. | Hersteller | Schalterprogramm | Farbe | RB | RG | € p. Stk. |
|----------|------------|--------------------------|--------------------|----|----|-----------|
| 80960460 | Berker | R.x/Serie 1930/R.classic | polarweiß glänzend | BR | 04 | 15,50 |
| 80960465 | Berker | R.x/Serie 1930/R.classic | schwarz glänzend | BR | 04 | 16,10 |

Zubehör

| Art. Nr. | Bezeichnung |
|----------|-----------------------------------|
| 80262160 | KNX Bewegungsmelder Einsatz 1,1 m |
| 80262260 | KNX Bewegungsmelder Einsatz 2,2 m |
| 13820xx | Rahmen 1f. f. Zentralst. Ø 58 mm |

**R.1/R.3 - KNX Touch Sensor 1fach Komfort mit integriertem Busankoppler**

- kapazitiver Touchsensor mit integriertem Temperatursensor
- zusätzlicher Anschluss für externen Temperaturfühler
- zwei weiße Status LED pro Wippe
- blaue Betriebs-LED
- umfangreiche Komfort-Applikation
- passende Steckdosen siehe Berker R.1/R.3
- beschriftbar unter beschriftung.siblik.com
- Bauform: Up
- Maße: 81 x 152 x 10 mm (L x B x T)

| Art. Nr. | Hersteller | Schalterprogramm | Farbe | Eigenschaft und Funktion | RB | RG | € p. Stk. |
|----------|------------|------------------|----------------|--------------------------|----|----|-----------|
| 75141860 | Berker | R.1 | Glas polarweiß | unbeschriftet | BR | 06 | 263,70 |
| 75141160 | Berker | R.1 | Glas polarweiß | konfiguriert | BR | 06 | 303,50 |
| 75141865 | Berker | R.1 | Glas schwarz | unbeschriftet | BR | 06 | 263,70 |
| 75141165 | Berker | R.1 | Glas schwarz | konfiguriert | BR | 06 | 303,50 |
| 75141850 | Berker | R.3 | Glas polarweiß | unbeschriftet | BR | 06 | 263,70 |
| 75141150 | Berker | R.3 | Glas polarweiß | konfiguriert | BR | 06 | 322,74 |
| 75141855 | Berker | R.3 | Glas schwarz | unbeschriftet | BR | 06 | 263,70 |
| 75141155 | Berker | R.3 | Glas schwarz | konfiguriert | BR | 06 | 303,50 |

Zubehör

| Art. Nr. | Bezeichnung |
|----------|------------------------|
| 1809 | Doppeldose Up |
| 1824 | Hohlwand-Doppeldose Up |
| 161 | Temperaturfühler |



R.1/R.3 - KNX Touch Sensor 2fach Komfort mit integriertem Busankoppler

- kapazitiver Touchsensor mit integriertem Temperatursensor
- zusätzlicher Anschluss für externen Temperaturfühler
- zwei weiße Status-LED pro Wippe
- blaue Betriebs-LED
- umfangreiche Komfort-Applikation
- passende Steckdosen siehe Berker R.1/R.3
- beschriftbar unter beschriftung.siblik.com
- Bauform: Up
- Maße: 81 x 152 x 10 mm (L x B x T)

| Art. Nr. | Hersteller | Schalterprogramm | Farbe | Eigenschaft und Funktion | RB | RG | € p. Stk. |
|----------|------------|------------------|----------------|--------------------------|----|----|-----------|
| 75142860 | Berker | R.1 | Glas polarweiß | unbeschriftet | BR | 06 | 306,00 |
| 75142160 | Berker | R.1 | Glas polarweiß | konfiguriert | BR | 06 | 345,90 |
| 75142865 | Berker | R.1 | Glas schwarz | unbeschriftet | BR | 06 | 306,00 |
| 75142165 | Berker | R.1 | Glas schwarz | konfiguriert | BR | 06 | 345,90 |
| 75142850 | Berker | R.3 | Glas polarweiß | unbeschriftet | BR | 06 | 306,00 |
| 75142150 | Berker | R.3 | Glas polarweiß | konfiguriert | BR | 06 | 345,90 |
| 75142155 | Berker | R.3 | Glas schwarz | unbeschriftet | BR | 06 | 367,87 |
| 75142855 | Berker | R.3 | Glas schwarz | konfiguriert | BR | 06 | 306,00 |

Zubehör

| Art. Nr. | Bezeichnung |
|----------|------------------------|
| 1809 | Doppeldose Up |
| 1824 | Hohlwand-Doppeldose Up |
| 161 | Temperaturfühler |

**R.1/R.3 - KNX Touch Sensor 3fach Komfort mit integriertem Busankoppler**

- kapazitiver Touchsensor mit integriertem Temperatursensor
- zusätzlicher Anschluss für externen Temperaturfühler
- zwei weiße Status-LED pro Wippe
- blaue Betriebs-LED
- umfangreiche Komfort-Applikation
- passende Steckdosen siehe Berker R.1/R.3
- beschriftbar unter beschriftung.siblik.com
- Bauform: Up
- Maße: 81 x 152 x 10 mm (L x B x T)

| Art. Nr. | Hersteller | Schalterprogramm | Farbe | Eigenschaft und Funktion | RB | RG | € p. Stk. |
|----------|------------|------------------|----------------|--------------------------|----|----|-----------|
| 75143860 | Berker | R.1 | Glas polarweiß | unbeschriftet | BR | 06 | 356,00 |
| 75143160 | Berker | R.1 | Glas polarweiß | konfiguriert | BR | 06 | 396,00 |
| 75143865 | Berker | R.1 | Glas schwarz | unbeschriftet | BR | 06 | 356,00 |
| 75143165 | Berker | R.1 | Glas schwarz | konfiguriert | BR | 06 | 396,00 |
| 75143850 | Berker | R.3 | Glas polarweiß | unbeschriftet | BR | 06 | 356,00 |
| 75143150 | Berker | R.3 | Glas polarweiß | konfiguriert | BR | 06 | 396,00 |
| 75143855 | Berker | R.3 | Glas schwarz | unbeschriftet | BR | 06 | 356,00 |
| 75143155 | Berker | R.3 | Glas schwarz | konfiguriert | BR | 06 | 396,00 |

Zubehör

| Art. Nr. | Bezeichnung |
|----------|------------------------|
| 1809 | Doppeldose Up |
| 1824 | Hohlwand-Doppeldose Up |
| 161 | Temperaturfühler |



R.1/R.3 - KNX Touch Sensor 4fach Komfort mit integriertem Busankoppler

- kapazitiver Touchsensor mit integriertem Temperatursensor
- zusätzlicher Anschluss für externen Temperaturfühler
- zwei weiße Status-LED pro Wippe
- blaue Betriebs-LED
- umfangreiche Komfort-Applikation
- passende Steckdosen siehe Berker R.1/R.3
- beschriftbar unter beschriftung.siblik.com
- Bauform: Up
- Maße: 81 x 152 x 10 mm (L x B x T)

| Art. Nr. | Hersteller | Schalterprogramm | Farbe | Eigenschaft und Funktion | RB | RG | € p. Stk. |
|----------|------------|------------------|----------------|--------------------------|----|----|-----------|
| 75144860 | Berker | R.1 | Glas polarweiß | unbeschriftet | BR | 06 | 413,00 |
| 75144160 | Berker | R.1 | Glas polarweiß | konfiguriert | BR | 06 | 452,70 |
| 75144865 | Berker | R.1 | Glas schwarz | unbeschriftet | BR | 06 | 413,00 |
| 75144165 | Berker | R.1 | Glas schwarz | konfiguriert | BR | 06 | 452,70 |
| 75144850 | Berker | R.3 | Glas polarweiß | unbeschriftet | BR | 06 | 413,00 |
| 75144150 | Berker | R.3 | Glas polarweiß | konfiguriert | BR | 06 | 452,70 |
| 75144855 | Berker | R.3 | Glas schwarz | unbeschriftet | BR | 06 | 413,00 |
| 75144155 | Berker | R.3 | Glas schwarz | konfiguriert | BR | 06 | 452,70 |

Zubehör

| Art. Nr. | Bezeichnung |
|----------|------------------------|
| 1809 | Doppeldose Up |
| 1824 | Hohlwand-Doppeldose Up |
| 161 | Temperaturfühler |

**R.1/R.3 - KNX Touch Sensor 2fach mit Temperaturregler, mit integriertem Busankoppler**

- kapazitiver Touchsensor mit integriertem Temperatursensor
- zusätzlicher Anschluss für externen Temperaturfühler
- zwei weiße Status-LED pro Wippe
- blaue Betriebs-LED
- umfangreiche Komfort-Applikation
- Hilfsspannung 24 V DC
- passende Steckdosen siehe Berker R.1/R.3
- beschriftbar unter beschriftung.siblik.com
- Bauform: Up
- Maße: 81 x 152 x 10 mm (L x B x T)

| Art. Nr. | Hersteller | Schalterprogramm | Farbe | Eigenschaft und Funktion | RB | RG | € p. Stk. |
|----------|------------|------------------|----------------|--------------------------|----|----|-----------|
| 75642060 | Berker | R.1 | Glas polarweiß | unbeschriftet | BR | 06 | 495,80 |
| 75642160 | Berker | R.1 | Glas polarweiß | konfiguriert | BR | 06 | 535,80 |
| 75642065 | Berker | R.1 | Glas schwarz | unbeschriftet | BR | 06 | 495,80 |
| 75642165 | Berker | R.1 | Glas schwarz | konfiguriert | BR | 06 | 535,80 |
| 75642050 | Berker | R.3 | Glas polarweiß | unbeschriftet | BR | 06 | 495,80 |
| 75642150 | Berker | R.3 | Glas polarweiß | konfiguriert | BR | 06 | 535,80 |
| 75642055 | Berker | R.3 | Glas schwarz | unbeschriftet | BR | 06 | 495,80 |
| 75642155 | Berker | R.3 | Glas schwarz | konfiguriert | BR | 06 | 535,80 |

Zubehör

| Art. Nr. | Bezeichnung |
|----------|----------------------------|
| GE-24151 | Netzteil 24 V DC 1,5 A REG |
| 1809 | Doppeldose Up |
| 1824 | Hohlwand-Doppeldose Up |
| 161 | Temperaturfühler |



R.1/R.3 - KNX Touch Sensor 3fach mit Temperaturregler, mit integriertem Busankoppler

- kapazitiver Touchsensor mit integriertem Temperatursensor
- zusätzlicher Anschluss für externen Temperaturfühler
- zwei weiße Status-LED pro Wippe
- blaue Betriebs-LED
- umfangreiche Komfort-Applikation
- Hilfsspannung 24 V DC
- passende Steckdosen siehe Berker R.1/R.3
- beschriftbar unter beschriftung.siblik.com
- Bauform: Up
- Maße: 81 x 152 x 10 mm (L x B x T)

| Art. Nr. | Hersteller | Schalterprogramm | Farbe | Eigenschaft und Funktion | RB | RG | € p. Stk. |
|----------|------------|------------------|--------------------|--------------------------|----|----|-----------|
| 75643060 | Berker | R.1 | Glas polarweiß | unbeschriftet | BR | 06 | 536,00 |
| 75643160 | Berker | R.1 | schwarz glänzend | konfiguriert | BR | 06 | 575,90 |
| 75643065 | Berker | R.1 | Glas schwarz | unbeschriftet | BR | 06 | 536,00 |
| 75643165 | Berker | R.1 | polarweiß glänzend | konfiguriert | BR | 06 | 575,90 |
| 75643050 | Berker | R.3 | Glas polarweiß | unbeschriftet | BR | 06 | 536,00 |
| 75643150 | Berker | R.3 | schwarz glänzend | konfiguriert | BR | 06 | 575,90 |
| 75643055 | Berker | R.3 | Glas schwarz | unbeschriftet | BR | 06 | 536,00 |
| 75643155 | Berker | R.3 | polarweiß glänzend | konfiguriert | BR | 06 | 575,90 |

Zubehör

| Art. Nr. | Bezeichnung |
|----------|----------------------------|
| GE-24151 | Netzteil 24 V DC 1,5 A REG |
| 1809 | Doppeldose Up |
| 1824 | Hohlwand-Doppeldose Up |
| 161 | Temperaturfühler |



Einbaudose 2fach für Touch Sensor, flach

- Montage wandbündig oder mit Adapterring
- Maße: 68 x 139 x 47,5 mm (L x B x T)
- Fräslochabstand: 71 mm

| Art. Nr. | Hersteller | RB | RG | € p. Stk. |
|----------|------------|----|----|-----------|
| 1871 | Berker | BR | 04 | 10,80 |

Zubehör

| Art. Nr. | Bezeichnung |
|--------------------|-------------------------|
| 7514xxxx, 7564xxxx | KNX Glas-Sensor 1-4fach |

**KNX Buskoppler Up**

- passend für Berker Tastsensoren
- externer Temperaturfühler-Anschluss
- Bauform: Up

| Art. Nr. | Hersteller | RB | RG | € p. Stk. |
|----------|------------|----|----|-----------|
| 80040001 | Berker | BR | 06 | 114,50 |

Zubehör

| Art. Nr. | Bezeichnung |
|----------|--------------------------|
| HEK090 | Fußbodentemperaturfühler |
| 75000007 | Schutzkappe |

**KNX Buskoppler mit rundem Tragring Up**

- passend für Berker Tastsensoren
- mit rundem Tragring für Einsatz in Serie 1930 / Glas / R.classic
- externer Temperaturfühler-Anschluss
- Bauform: Up

| Art. Nr. | Hersteller | RB | RG | € p. Stk. |
|----------|------------|----|----|-----------|
| 80040002 | Berker | BR | 06 | 114,50 |

Zubehör

| Art. Nr. | Bezeichnung |
|----------|--------------------------|
| HEK090 | Fußbodentemperaturfühler |
| 75000007 | Schutzkappe |



R.x KNX-RF Taste 1fach

- Taste für Berker.Net Einsatz
- werkzeuglose quicklink-Konfiguration über Tasten
- Integration in KNX mittels KNX Medienkoppler
- Betriebsspannung über Berker.Net Einsatz
- Integration in Serie 1930 mittels Rahmen 13820X

| Art. Nr. | Hersteller | Schalterprogramm | Farbe | RB | RG | € p. Stk. |
|----------|------------|--------------------------|--------------------|----|----|-----------|
| 85145139 | Berker | R.x/Serie 1930/R.classic | polarweiß glänzend | BR | 04 | 156,40 |
| 85145131 | Berker | R.x/Serie 1930/R.classic | schwarz glänzend | BR | 04 | 156,40 |

Zubehör

| Art. Nr. | Bezeichnung |
|----------|---|
| 8502010x | Netz-Einsatz |
| 8512110x | Schalt-Einsatz 1fach |
| 8512120x | Relais-Einsatz |
| 8542110x | Tastdimmer (R, L) |
| 8542120x | Universal-Tastdimmer 1fach |
| 85421700 | DALI/DSI Steuereinsatz, eckige Tragplatte |
| 13820xx | Rahmen 1f. f. Zentralst. Ø 58 mm |



R.x KNX-RF Taste 2fach

- Taste für Berker.Net Einsatz
- werkzeuglose quicklink-Konfiguration über Tasten
- Integration in KNX mittels KNX Medienkoppler
- Betriebsspannung über Berker.Net Einsatz
- Integration in Serie 1930 mittels Rahmen 13820X

| Art. Nr. | Hersteller | Schalterprogramm | Farbe | RB | RG | € p. Stk. |
|----------|------------|--------------------------|--------------------|----|----|-----------|
| 85146139 | Berker | R.x/Serie 1930/R.classic | polarweiß glänzend | BR | 04 | 187,30 |
| 85146131 | Berker | R.x/Serie 1930/R.classic | schwarz glänzend | BR | 04 | 187,30 |

Zubehör

| Art. Nr. | Bezeichnung |
|----------|---------------------------------------|
| 8502010x | Netz-Einsatz |
| 8512220x | Schalt-Einsatz 2fach |
| 8542210x | Universal-Tastdimmer 2fach |
| 13820x | Rahmen 1fach für Zentralstück Ø 58 mm |

**R.x KNX-RF Taste 4fach**

- Taste für Berker.Net Einsatz
- werkzeuglose quicklink-Konfiguration über Tasten
- Integration in KNX mittels KNX Medienkoppler
- Betriebsspannung über Berker.Net Einsatz
- Integration in Serie 1930 mittels Rahmen 13820X

| Art. Nr. | Hersteller | Schalterprogramm | Farbe | RB | RG | € p. Stk. |
|----------|------------|--------------------------|--------------------|----|----|-----------|
| 85648139 | Berker | R.x/Serie 1930/R.classic | polarweiß glänzend | BR | 04 | 225,90 |
| 85648131 | Berker | R.x/Serie 1930/R.classic | schwarz glänzend | BR | 04 | 221,40 |

Zubehör

| Art. Nr. | Bezeichnung |
|----------|---------------------------------------|
| 8502010x | Netz-Einsatz |
| 8512110x | Schalt-Einsatz 1fach |
| 8512120x | Relais-Einsatz |
| 8512220x | Schalt-Einsatz 2fach |
| 8542110x | Tastdimmer (R, L) |
| 13820x | Rahmen 1fach für Zentralstück Ø 58 mm |

**R.x KNX-RF Wandsender 1fach flach**

- Wandsender für Berker KNX-RF Produkte
- werkzeuglose quicklink-Konfiguration über Tasten
- Montage auf Gerätedose oder auf glatten, ebenen Flächen mit Schrauben
- Integration in KNX mittels KNX Medienkoppler
- batterieversorgt, Type CR 2430
- Bauform: Up

| Art. Nr. | Hersteller | Schalterprogramm | Farbe | RB | RG | € p. Stk. |
|----------|------------|------------------|--------------------|----|----|-----------|
| 85655239 | Berker | R.1/R.3/R.8 | polarweiß glänzend | BR | 04 | 157,90 |
| 85655231 | Berker | R.1/R.3/R.8 | schwarz glänzend | BR | 04 | 157,90 |



R.x KNX-RF Wandsender 1fach flach mit Solarzelle

- Wandsender für Berker KNX-RF Produkte
- Spannungsversorgung über Solarzellen
- werkzeuglose quicklink-Konfiguration über Tasten
- Montage auf Gerätedose oder auf glatten, ebenen Flächen mit Schrauben
- Integration in KNX mittels KNX Medienkoppler
- Bauform: Up

| Art. Nr. | Hersteller | Schalterprogramm | Farbe | RB | RG | € p. Stk. |
|----------|------------|------------------|--------------------|----|----|-----------|
| 85655139 | Berker | R.1/R.3/R.8 | polarweiß glänzend | BR | 04 | 162,30 |
| 85655131 | Berker | R.1/R.3/R.8 | schwarz glänzend | BR | 04 | 162,30 |



R.x KNX-RF Wandsender 2fach flach

- Wandsender für Berker KNX-RF Produkte
- werkzeuglose quicklink-Konfiguration über Tasten
- Montage auf Gerätedose oder auf glatten, ebenen Flächen mit Schrauben
- Integration in KNX mittels KNX Medienkoppler
- batterieversorgt, Type CR 2430
- Bauform: Up

| Art. Nr. | Hersteller | Schalterprogramm | Farbe | RB | RG | € p. Stk. |
|----------|------------|------------------|--------------------|----|----|-----------|
| 85656239 | Berker | R.1/R.3/R.8 | polarweiß glänzend | BR | 04 | 191,00 |
| 85656231 | Berker | R.1/R.3/R.8 | schwarz glänzend | BR | 04 | 191,00 |

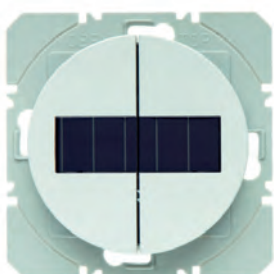

R.x KNX-RF Wandsender 2fach flach mit Solarzelle

- Wandsender für Berker KNX-RF Produkte
- Spannungsversorgung über Solarzellen
- werkzeuglose quicklink-Konfiguration über Tasten
- Montage auf Gerätedose oder auf glatten, ebenen Flächen mit Schrauben
- Integration in KNX mittels KNX Medienkoppler
- Bauform: Up

| Art. Nr. | Hersteller | Schalterprogramm | Farbe | RB | RG | € p. Stk. |
|----------|------------|------------------|--------------------|----|----|-----------|
| 85656139 | Berker | R.1/R.3/R.8 | polarweiß glänzend | BR | 04 | 196,20 |
| 85656131 | Berker | R.1/R.3/R.8 | schwarz glänzend | BR | 04 | 196,20 |

**R.x KNX-RF Zeitschaltuhr**

- Zeitschaltuhr für Berker KNX-RF Produkte
- LC-Display mit Beleuchtung
- autarker Betrieb mit Einsatz ohne Aktor möglich
- werkzeuglose quicklink-Konfiguration über Tasten
- Integration in KNX mittels KNX Medienkoppler
- Integration in Serie 1930 mittels Rahmen 13820X

| Art. Nr. | Hersteller | Schalterprogramm | Farbe | RB | RG | € p. Stk. |
|----------|------------|--------------------------|--------------------|----|----|-----------|
| 85745239 | Berker | R.x/Serie 1930/R.classic | polarweiß glänzend | BR | 04 | 225,90 |
| 85745231 | Berker | R.x/Serie 1930/R.classic | schwarz glänzend | BR | 04 | 225,90 |

Zubehör

| Art. Nr. | Bezeichnung |
|----------|----------------------------------|
| 8512120x | Relais-Einsatz |
| 8502010x | Netz-Einsatz |
| 8512110x | Schalt-Einsatz 1fach |
| 13820xx | Rahmen 1f. f. Zentralst. Ø 58 mm |

**R.x KNX-RF Jalousie-Zeitschaltuhr**

- LC-Display mit Beleuchtung
- 2 Programmspeicher
- Astro-, Ferienprogramm
- Partyfunktion
- Anzeige beleuchtet
- werkzeuglose quicklink-Konfiguration über Tasten
- Integration in KNX mittels KNX Medienkoppler
- Integration in Serie 1930 mittels Rahmen 13820X

| Art. Nr. | Hersteller | Schalterprogramm | Farbe | RB | RG | € p. Stk. |
|----------|------------|--------------------------|--------------------|----|----|-----------|
| 85745139 | Berker | R.x/Serie 1930/R.classic | polarweiß glänzend | BR | 04 | 225,90 |
| 85745131 | Berker | R.x/Serie 1930/R.classic | schwarz glänzend | BR | 04 | 221,40 |

Zubehör

| Art. Nr. | Bezeichnung |
|----------|----------------------------------|
| 8522110x | Jalousie-Einsatz Komfort |
| 8502010x | Netz-Einsatz |
| HTRC321B | KNX-Funk Helligkeitssensor Ap |
| 13820xx | Rahmen 1f. f. Zentralst. Ø 58 mm |

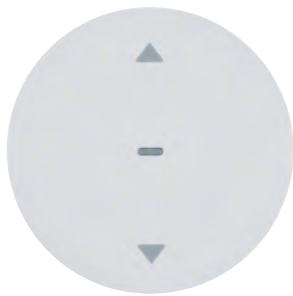

R.x KNX-RF Jalousie-Taste

- Jalousie-Taste für Berker.Net Einsatz
- mit Pfeilsymbole und Status-LED
- werkzeuglose quicklink-Konfiguration über Tasten
- Integration in KNX mittels KNX Medienkoppler
- Integration in Serie 1930 mittels Rahmen 13820X

| Art. Nr. | Hersteller | Schalterprogramm | Farbe | RB | RG | € p. Stk. |
|----------|------------|--------------------------|--------------------|----|----|-----------|
| 85245239 | Berker | R.x/Serie 1930/R.classic | polarweiß glänzend | BR | 04 | 173,70 |
| 85245231 | Berker | R.x/Serie 1930/R.classic | schwarz glänzend | BR | 04 | 173,70 |

Zubehör

| Art. Nr. | Bezeichnung |
|----------|---------------------------------------|
| 85801100 | KNX-Funk Helligkeitssensor |
| 8502010x | Netz-Einsatz |
| 8522110x | Jalousie-Einsatz Komfort |
| 13820x | Rahmen 1fach für Zentralstück Ø 58 mm |



R.x KNX-RF Bewegungsmelder

- Montage 1,1 m Erfassungsbereich 12 x 16 m rechteckig
- Montage 2,2 m Erfassungsbereich 8 x 12 m rechteckig
- Erfassungsbereich je Seite von 45° – 90 ° einstellbar
- Taste für Sonderfunktionen (Party, Teach-In, Sperre, Anwesenheitssimulation, Lasteinstellung)
- werkzeuglose quicklink-Konfiguration über Tasten
- Integration in KNX mittels KNX Medienkoppler
- Integration in Serie 1930 mittels Rahmen 13820X

| Art. Nr. | Hersteller | Schalterprogramm | Farbe | Montagehöhe [m] | RB | RG | € p. Stk. |
|----------|------------|--------------------------|--------------------|-----------------|----|----|-----------|
| 85345139 | Berker | R.x/Serie 1930/R.classic | polarweiß glänzend | 1,1 | BR | 04 | 191,10 |
| 85345131 | Berker | R.x/Serie 1930/R.classic | schwarz glänzend | 1,1 | BR | 04 | 196,40 |
| 85346139 | Berker | R.x/Serie 1930/R.classic | polarweiß glänzend | 2,2 | BR | 04 | 187,30 |
| 85346131 | Berker | R.x/Serie 1930/R.classic | schwarz glänzend | 2,2 | BR | 04 | 187,30 |

Zubehör

| Art. Nr. | Bezeichnung |
|----------|---------------------------------------|
| 8502010x | Netz-Einsatz |
| 8512110x | Schalt-Einsatz 1fach |
| 8512120x | Relais-Einsatz |
| 8542110x | Tastdimmer (R, L) |
| 8542120x | Universal-Tastdimmer 1fach |
| 13820x | Rahmen 1fach für Zentralstück Ø 58 mm |

**R.x Zentralstück mit TAE Ausschnitt**

- für UAE-Steckdosen
- für TAE- und UAE-Überspannungsschutzdosen
- für USB Steckdosen
- für Lautsprecher-Anschlussdosen

| Art. Nr. | Hersteller | Schalterprogramm | Farbe | RB | RG | € p. Stk. |
|----------|------------|------------------|--------------------|----|----|-----------|
| 10382089 | Berker | R.x/R.classic | polarweiß glänzend | BR | 01 | 8,40 |
| 10382045 | Berker | R.x/R.classic | schwarz glänzend | BR | 03 | 9,00 |

Zubehör

| Art. Nr. | Bezeichnung |
|----------|--|
| 4588 | Modulare UAE-Steckdose 8/8-polig geschirmt |
| 26020xx | USB Ladesteckdose 2fach 230 V, 3 A |
| 4572xx | Lautsprecher-Anschlussdose |
| 4573xx | Stereo Lautsprecher-Anschlussdose |

**R.x Zentralstück mit TDO Ausschnitt**

- Zentralstück für TDO Telefondose Up
- für Lautsprecher-Anschlussdose
- für USB Ladesteckdosen

| Art. Nr. | Hersteller | Schalterprogramm | Farbe | RB | RG | € p. Stk. |
|------------|------------|------------------|--------------------|----|----|-----------|
| 6810332089 | Berker | R.1/R.3/R.8 | polarweiß glänzend | BR | 01 | 8,40 |
| 6810332045 | Berker | R.1/R.3/R.8 | schwarz glänzend | BR | 03 | 9,00 |

Zubehör

| Art. Nr. | Bezeichnung |
|----------------|------------------------------------|
| N100 100 64 | TDO Anschlussdose 3x10 Up |
| 26020x, 26021x | USB Ladesteckdose 2fach 230 V, 3 A |
| 4573xx | Stereo Lautsprecher-Anschlussdose |
| 4572xx | Lautsprecher-Anschlussdose |



R.x Zentralstück für UAE Anschlussdose

- passend auch zu Schalterprogramm R.classic
- für 1fach Steckdose Cat.3, Cat.5e, Cat.6 und Cat.6A iso
- auch für WLAN Access-Points
- mit 45° Schrägauslass

| Art. Nr. | Hersteller | Schalterprogramm | RB | RG | € p. Stk. |
|----------|------------|------------------|----|----|-----------|
| 14072089 | Berker | R.x/R.classic | BR | 01 | 8,40 |
| 14072045 | Berker | R.x/R.classic | BR | 03 | 9,00 |

Zubehör

| Art. Nr. | Bezeichnung |
|-------------|---------------------------------------|
| 13820x | Rahmen 1fach für Zentralstück Ø 58 mm |
| N136 104 03 | Anschlussdose 1fach Cat.6A iso FLEX |



R.x Zentralstück für UAE Anschlussdose 2fach

- passend auch zu Schalterprogramm R.classic
- für 2fach Steckdose Cat.3, Cat.5e, Cat.6 und Cat.6A iso
- mit 45° Schrägauslass
- für 2fach Steckdose

| Art. Nr. | Hersteller | Schalterprogramm | RB | RG | € p. Stk. |
|----------|------------|------------------|----|----|-----------|
| 14092089 | Berker | R.x/R.classic | BR | 01 | 8,40 |
| 14092045 | Berker | R.x/R.classic | BR | 03 | 9,00 |

Zubehör

| Art. Nr. | Bezeichnung |
|--------------|---------------------------------------|
| N136 104 070 | Anschlussdose 2fach Cat.6A iso FLEX |
| N138 104 070 | Anschlussdose 2fach Cat.6A iClassE-8 |
| 13820x | Rahmen 1fach für Zentralstück Ø 58 mm |

**R.x Zentralstück mit 1 Staubschutzschieber**

- für Tragplatten mit farbiger Aufnahme

| Art. Nr. | Hersteller | Schalterprogramm | Farbe | RB | RG | € p. Stk. |
|----------|------------|------------------|--------------------|----|----|-----------|
| 11702089 | Berker | R.1/R.3/R.8 | polarweiß glänzend | BR | 01 | 12,60 |
| 11702045 | Berker | R.1/R.3/R.8 | schwarz glänzend | BR | 03 | 14,50 |

Zubehör

| Art. Nr. | Bezeichnung |
|----------|-----------------------------|
| 45420x | Tragring 1fach mit Aufnahme |

**R.x Zentralstück mit 2 Staubschutzschiebern**

- für Tragplatten mit farbiger Aufnahme

| Art. Nr. | Hersteller | Schalterprogramm | Farbe | RB | RG | € p. Stk. |
|----------|------------|------------------|--------------------|----|----|-----------|
| 11812089 | Berker | R.1/R.3/R.8 | polarweiß glänzend | BR | 01 | 15,00 |
| 11812045 | Berker | R.1/R.3/R.8 | schwarz glänzend | BR | 03 | 16,40 |

Zubehör

| Art. Nr. | Bezeichnung |
|----------------|-----------------------------|
| 45410x, 45420x | Tragring 2fach mit Aufnahme |



R.x Zentralstück für Antennendose 2-/3-Loch

- für Antennen-Steckdose: nach DIN 45330
- für Schraubbefestigung

| Art. Nr. | Hersteller | Schalterprogramm | Herstellerefarbe | RB | RG | € p. Stk. |
|----------|------------|------------------|--------------------|----|----|-----------|
| 12032089 | Berker | R.x/R.classic | polarweiß glänzend | BR | 01 | 8,40 |
| 12032045 | Berker | R.x/R.classic | schwarz glänzend | BR | 03 | 9,00 |

Zubehör

| Art. Nr. | Bezeichnung |
|----------|--|
| 4502 | Antennendose 2-Loch Einzeldose |
| 4515 | Antennen-Steckdose 2-Loch Durchgangsdose |
| 4522 | Antennen-Steckdose 3-Loch Einzeldose |
| 13820x | Rahmen 1fach für Zentralstück Ø 58 mm |



R.x Zentralstück für Antennendose 4-Loch Ankar

- für Schraubbefestigung
- mit 2 zusätzlichen SAT-Ausgängen (F-Buchsen)

| Art. Nr. | Hersteller | Schalterprogramm | Farbe | RB | RG | € p. Stk. |
|----------|------------|------------------|--------------------|----|----|-----------|
| 14842089 | Berker | R.x/R.classic | polarweiß glänzend | BR | 01 | 8,40 |
| 14842045 | Berker | R.x/R.classic | schwarz glänzend | BR | 03 | 9,00 |

Zubehör

| Art. Nr. | Bezeichnung |
|----------|---------------------------------------|
| 459410 | Antennen-Steckdose 4-Loch Einzeldose |
| 13820x | Rahmen 1fach für Zentralstück Ø 58 mm |

**R.x Zentralstück mit Einbauöffnung Ø 22,5 mm**

- mit Tragplatte
- ohne Spreizkrallen
- mit Ausschnitt Ø 22,5 mm
- Schraubenabstand: 36 mm

| Art. Nr. | Hersteller | Schalterprogramm | Farbe | RB | RG | € p. Stk. |
|----------|------------|------------------|--------------------|----|----|-----------|
| 14322089 | Berker | R.1/R.3 | polarweiß glänzend | BR | 01 | 10,10 |
| 14322045 | Berker | R.1/R.3 | schwarz glänzend | BR | 03 | 14,50 |
| 14322006 | Berker | R.1/R.3 | gelb glänzend | BR | 03 | 18,90 |

**R.x Zentralstück für Lautsprecher-Steckdose**

- Tragring
- 1 Öffnung ausbrechbar
- für Lautsprecherbuchsen
- für Kleinsteckvorrichtungen

| Art. Nr. | Hersteller | Schalterprogramm | Farbe | RB | RG | € p. Stk. |
|----------|------------|------------------|--------------------|----|----|-----------|
| 11962089 | Berker | R.1/R.3/R.8 | polarweiß glänzend | BR | 01 | 8,40 |
| 11962045 | Berker | R.1/R.3/R.8 | schwarz glänzend | BR | 03 | 9,00 |

Zubehör

| Art. Nr. | Bezeichnung |
|----------|---------------------------------|
| 450502 | Lautsprecher-Steckdose High-End |

**R.x VGA Buchsen Mini-D-Sub**

- 15-polige D-Subminiatur Doppelbuchse (vorder- und rückseitig)
- ohne Spreizkrallen
- S-VGA kompatibel
- Frequenzbereich Video: max. 160 MHz
- Auflösung: max. 1280 x 1024 px
- Leiterquerschnitt: max. 1,5 mm²
- Bauform: Up

| Art. Nr. | Hersteller | Schalterprogramm | Farbe | RB | RG | € p. Stk. |
|------------|------------|------------------|--------------------|----|----|-----------|
| 3315402089 | Berker | R.1/R.3/R.8 | polarweiß glänzend | BR | 01 | 66,50 |
| 3315402045 | Berker | R.1/R.3/R.8 | schwarz glänzend | BR | 03 | 67,30 |



R.x VGA VGA Steckdose, Buchse Mini-D-Sub, rückseitig mit Schraubflütklemmen

- 15-polige D-Subminiatur Buchse (Front)
- mit Schraubflütklemmen für Anschluss an 15-adriges VGA-Kabel
- ohne Spreizkrallen
- S-VGA kompatibel
- Frequenzbereich Video: max. 160 MHz
- Auflösung: max. 1280 x 1024 px
- Leiterquerschnitt: max. 1,5 mm²
- Bauform: Up

| Art. Nr. | Hersteller | Schalterprogramm | Farbe | RB | RG | € p. Stk. |
|------------|------------|------------------|--------------------|----|----|-----------|
| 3315412089 | Berker | R.1/R.3/R.8 | polarweiß glänzend | BR | 01 | 66,50 |
| 3315412045 | Berker | R.1/R.3/R.8 | schwarz glänzend | BR | 03 | 67,30 |



R.x 3 x Cinch/S-Video Anschlussdose

- Cinch Doppelbuchse für Audio (rot, weiß): 20 – 20.000 Hz
- Cinch Doppelbuchse für Video (gelb): max. 160 MHz
- S-Video Doppelbuchse
- vergoldete Kontakte
- ohne Spreizkrallen
- Bauform: Up

| Art. Nr. | Hersteller | Schalterprogramm | Farbe | RB | RG | € p. Stk. |
|------------|------------|------------------|--------------------|----|----|-----------|
| 3315322089 | Berker | R.1/R.3/R.8 | polarweiß glänzend | BR | 01 | 130,90 |
| 3315322045 | Berker | R.1/R.3/R.8 | schwarz glänzend | BR | 03 | 131,70 |



R.x USB/3,5 mm Audio-Steckdose

- Klinken Doppelbuchse vergoldet 3,5 mm, Stereo (vorder- und rückseitig)
- USB Doppelbuchse Typ A, USB 3.0 fähig (vorder- und rückseitig)
- Frequenzbereich Audio: 20 – 20.000 Hz
- Übertragungsrate USB: max. 5 Gbit/s
- ohne Spreizkrallen
- Bauform: Up

| Art. Nr. | Hersteller | Schalterprogramm | Farbe | RB | RG | € p. Stk. |
|------------|------------|------------------|--------------------|----|----|-----------|
| 3315392089 | Berker | R.1/R.3/R.8 | polarweiß glänzend | BR | 01 | 86,60 |
| 3315392045 | Berker | R.1/R.3/R.8 | schwarz glänzend | BR | 03 | 87,50 |



R.x High Definition Multimedia (HDMI) Anschlussdose mit 90° Steckanschluss

- mit HDMI Buchse Type A, max. Auflösung 1920 x 1080 px
- unterstützt HDMI™ Technologie V1.3 mit Deep Color
- Übertragungsrate max. 8,16 Gbit/s, Frequenz 50 – 85 Hz
- vergoldete Kontakte, 19-polig
- ohne Spreizkrallen
- Bauform: Up

| Art. Nr. | Hersteller | Schalterprogramm | Farbe | Type | RB | RG | € p. Stk. |
|------------|------------|------------------|--------------------|------------------------|----|----|-----------|
| 3315422089 | Berker | R.1/R.3/R.8 | polarweiß glänzend | gerader Steckanschluss | BR | 01 | 149,30 |
| 3315422045 | Berker | R.1/R.3/R.8 | schwarz glänzend | gerader Steckanschluss | BR | 03 | 150,10 |
| 3315432089 | Berker | R.1/R.3/R.8 | polarweiß glänzend | 90° Steckanschluss | BR | 01 | 149,30 |
| 3315432045 | Berker | R.1/R.3/R.8 | schwarz glänzend | 90° Steckanschluss | BR | 03 | 150,10 |

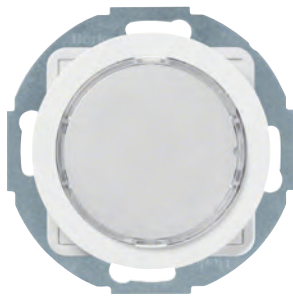

R.x LED-Signallicht

- Integration in Serie 1930 mittels Rahmen 13820X
- zur Signalisierung von Hinweisen, Informationen oder Warnungen
- Helligkeit über Potenziometer veränderbar
- Lichtfarbe in weiß, RGB oder rot/grün Ausführung
- über separaten Schalter schaltbar
- Nennspannung: 230 V AC
- Leistungsaufnahme: bei 230 V AC, 50 Hz - max. 1 W
- Bauform: Up

| Art. Nr. | Hersteller | Schalterprogramm | Farbe | Beleuchtung | RB | RG | € p. Stk. |
|----------|------------|--------------------------|--------------------|-------------|----|----|-----------|
| 29532089 | Berker | R.x/Serie 1930/R.classic | polarweiß glänzend | weiß | BR | 04 | 112,10 |
| 29532045 | Berker | R.x/Serie 1930/R.classic | schwarz glänzend | weiß | BR | 04 | 112,30 |
| 29512089 | Berker | R.x/Serie 1930/R.classic | polarweiß glänzend | RGB | BR | 04 | 123,90 |
| 29512045 | Berker | R.x/Serie 1930/R.classic | schwarz glänzend | RGB | BR | 04 | 124,20 |
| 29522089 | Berker | R.x/Serie 1930/R.classic | polarweiß glänzend | rot / grün | BR | 04 | 123,90 |
| 29522045 | Berker | R.x/Serie 1930/R.classic | schwarz glänzend | rot / grün | BR | 04 | 124,20 |

Zubehör

| Art. Nr. | Bezeichnung |
|----------|---------------------------------------|
| 1905800x | Folie Aufdruck div. Symbolen |
| 1905801x | Folie bi-color, div. Symbole |
| 13820x | Rahmen 1fach für Zentralstück Ø 58 mm |



Folie bi-color für rundes LED-Signallicht

- das aufgedruckte Symbol ist im ausgeschalteten Zustand des Signallichtes nicht sichtbar
- IIP55 Schutzgrad nur bei Montage mit einem Gehäuse oder Rahmen für Up-Montage

| Art. Nr. | Hersteller | Schalterprogramm | Symbol | RB | RG | € p. Stk. |
|----------|------------|--------------------------|--------------------------------------|----|----|-----------|
| 19058013 | Berker | R.x/Serie 1930/R.classic | mit Aufdruck Symbol für Nicht stören | BR | 04 | 12,80 |
| 19058014 | Berker | R.x/Serie 1930/R.classic | mit Aufdruck Symbol für Warten | BR | 04 | 12,80 |

Zubehör

| Art. Nr. | Bezeichnung |
|----------|-----------------|
| 2952xx | LED-Signallicht |

**Folie mit Aufdruck für rundes LED-Signallicht-Einsatz**

- das aufgedruckte Symbol ist im ausgeschalteten Zustand des Signallichtes nicht sichtbar
- IP55 Schutzgrad nur bei Montage mit einem Gehäuse oder Rahmen für Up-Montage

| Art. Nr. | Hersteller | Schalterprogramm | Symbol | RB | RG | € p. Stk. |
|----------|------------|------------------|-------------------------------|----|----|-----------|
| 19058006 | Berker | R.1/R.3/R.8 | mit Aufdruck Symbol Mann | BR | 04 | 6,30 |
| 19058007 | Berker | R.1/R.3/R.8 | mit Aufdruck Symbol Frau | BR | 04 | 6,30 |
| 19058008 | Berker | R.1/R.3/R.8 | mit Aufdruck Symbol Rollstuhl | BR | 04 | 6,30 |
| 19058009 | Berker | R.1/R.3/R.8 | mit Aufdruck Symbol Treppe | BR | 04 | 6,00 |
| 19058010 | Berker | R.1/R.3/R.8 | mit Aufdruck Symbol Aufzug | BR | 04 | 6,00 |

Zubehör

| Art. Nr. | Bezeichnung |
|----------|------------------------------------|
| 2951xx | LED-Signallicht, RGB |
| 2953xx | LED-Signallicht, weiße Beleuchtung |



IP44

**R.x Zentralstück für Lichtsignal E14**

- Passend zu:
- Haube für Lichtsignal E14
- Lichtsignal E14
- Schraubbefestigung
- Schutzart IP44 mit dem Dichtungsset möglich
- Bauform: Up

| Art. Nr. | Hersteller | Schalterprogramm | Farbe | RB | RG | € p. Stk. |
|----------|------------|------------------|--------------------|----|----|-----------|
| 11982089 | Berker | R.1/R.3/R.8 | polarweiß glänzend | BR | 01 | 8,00 |
| 11982045 | Berker | R.1/R.3/R.8 | schwarz glänzend | BR | 03 | 8,10 |

Zubehör

| Art. Nr. | Bezeichnung |
|----------------|---------------------------------|
| 513102, 510340 | Lichtsignal E14 |
| 1220, 123xx | Haube, flach |
| 1610xx, 1679xx | Lampe |
| 10107600 | Dichtungsset für SSD/Zentralst. |



R.x Zentralstück für Taster und Lichtsignal E10

- Zentralstück für Steckbefestigung
- Ausschnitt Ø: 27,2 mm
- passend zu Lichtsignal E10
- Haube für Lichtsignal E10

| Art. Nr. | Hersteller | Schalterprogramm | Herstellfarbe | RB | RG | € p. Stk. |
|----------|------------|------------------|--------------------|----|----|-----------|
| 11242089 | Berker | R.1/R.3/R.8 | polarweiß glänzend | BR | 01 | 6,80 |
| 11242045 | Berker | R.1/R.3/R.8 | schwarz glänzend | BR | 03 | 7,40 |

Zubehör

| Art. Nr. | Bezeichnung |
|--------------|---------------------------------|
| 5101, 510110 | Drucktaster und Lichtsignal E10 |
| 1279xx | Tasterknopf |
| 1678xx | LED-Lampe E10 |
| 128xx | Haube |



IP44

**R.x Blindverschluss, Zentralstück, ohne Spreizkrallen**

- auf Tragplatte ohne Ausschnitt
- Zentralstück für Steckbefestigung
- ohne Spreizkralle
- Schutzart IP44 mit dem Dichtungsset möglich
- Bauform: Up

| Art. Nr. | Hersteller | Schalterprogramm | Farbe | RB | RG | € p. Stk. |
|----------|------------|------------------|--------------------|----|----|-----------|
| 10092089 | Berker | R.1/R.3/R.8 | polarweiß glänzend | BR | 01 | 12,90 |
| 10092045 | Berker | R.1/R.3/R.8 | schwarz glänzend | BR | 03 | 13,60 |

Zubehör

| Art. Nr. | Bezeichnung |
|----------|---|
| 10107600 | Dichtungsset für Steckdosen/Zentralstücke |

**R.x Zentralstück für Kabelauslass**

- für Schraubbefestigung
- mit einem Auslass unten

| Art. Nr. | Hersteller | Schalterprogramm | Farbe | RB | RG | € p. Stk. |
|----------|------------|------------------|--------------------|----|----|-----------|
| 10192089 | Berker | R.x/R.classic | polarweiß glänzend | BR | 01 | 8,40 |
| 10192045 | Berker | R.x/R.classic | schwarz glänzend | BR | 03 | 9,00 |

Zubehör

| Art. Nr. | Bezeichnung |
|-------------|--------------|
| N193 105 01 | Kabelauslass |



R.x Relais-Schalter mit Zentralstück für Hotelcard

- Schaltstrom 10 A/230 V AC
- 230 V AC Glüh- und Halogenlampen: 1500 W
- konventionelle Trafos: 1500 VA
- elektronische Trafos: 1500 W
- Bauform: Up

| Art. Nr. | Hersteller | Schalterprogramm | Farbe | RB | RG | € p. Stk. |
|----------|------------|------------------|--------------------|----|----|-----------|
| 16402089 | Berker | R.1/R.3/R.8 | polarweiß glänzend | BR | 04 | 95,20 |
| 16402045 | Berker | R.1/R.3/R.8 | schwarz glänzend | BR | 04 | 95,20 |



R.x Schuko Steckdose mit Klappd. für barrierefreies Bauen

- abtastbares Symbol
- erhöhter Berührungsschutz
- mit selbstschließendem Klappdeckel
- Steckklemmen
- Nennspannung: 250 V AC
- Nennstrom: 16 A
- Bauform: Up

| Art. Nr. | Hersteller | Schalterprogramm | Farbe | RB | RG | € p. Stk. |
|----------|------------|------------------|--------------------|----|----|-----------|
| 47442079 | Berker | R.1/R.3/R.8 | polarweiß glänzend | BR | 01 | 23,50 |



IP44



R.x Wippe, Führung für Mundstab, Linse, für barrierefreies Bauen

- Führung für Mundstab
- klare Linse
- für Wipptaster und Wippschalter
- Schutzart IP44 mit dem Dichtungsset möglich
- Bauform: Up

| Art. Nr. | Hersteller | Schalterprogramm | Farbe | RB | RG | € p. Stk. |
|----------|------------|------------------|--------------------|----|----|-----------|
| 16612049 | Berker | R.1/R.3/R.8 | polarweiß glänzend | BR | 01 | 13,90 |

Zubehör

| Art. Nr. | Bezeichnung |
|-------------------------------|----------------------------------|
| 10107700 | Dichtungsset für Schalter/Taster |
| 3036xx, 3037, 5031xx | Schalter |
| 3035xx, 303808, 5035xx, 503xx | Taster |



IP44

**R.x Wippe, abtastbares Symbol Licht, Linse, für barrierefreies Bauen**

- abtastbares Symbol Licht
- klare Linse
- für Wipptaster und Wippschalter
- Schutzart IP44 mit dem Dichtungsset möglich

| Art. Nr. | Hersteller | Schalterprogramm | Farbe | RB | RG | € p. Stk. |
|----------|------------|------------------|--------------------|----|----|-----------|
| 16512049 | Berker | R.1/R.3/R.8 | polarweiß glänzend | BR | 01 | 13,00 |

Zubehör

| Art. Nr. | Bezeichnung |
|-------------------------------|----------------------------------|
| 10107700 | Dichtungsset für Schalter/Taster |
| 3036xx, 3037, 5031xx | Schalter |
| 3035xx, 303808, 5035xx, 503xx | Taster |



IP44

**R.x Wippe, abtastbares Symbol Klingel, Linse, für barrierefreies Bauen**

- abtastbares Symbol Klingel
- klare Linse
- für Wipptaster und Wippschalter
- Schutzart IP44 mit dem Dichtungsset möglich

| Art. Nr. | Hersteller | Schalterprogramm | Farbe | RB | RG | € p. Stk. |
|----------|------------|------------------|--------------------|----|----|-----------|
| 16512089 | Berker | R.1/R.3/R.8 | polarweiß glänzend | BR | 01 | 13,00 |

Zubehör

| Art. Nr. | Bezeichnung |
|-------------------------------|----------------------------------|
| 10107700 | Dichtungsset für Schalter/Taster |
| 3035xx, 303808, 5035xx, 503xx | Taster |



IP44



R.x Wippe, abtastbares Symbol Türöffner, Linse, für barrierefreies Bauen

- abtastbares Symbol Türöffner
- klare Linse
- für Wipptaster
- Schutzart IP44 mit dem Dichtungsset möglich

| Art. Nr. | Hersteller | Schalterprogramm | Farbe | RB | RG | € p. Stk. |
|----------|------------|------------------|--------------------|----|----|-----------|
| 16512069 | Berker | R.1/R.3/R.8 | polarweiß glänzend | BR | 01 | 13,00 |

Zubehör

| Art. Nr. | Bezeichnung |
|-------------------------------|----------------------------------|
| 10107700 | Dichtungsset für Schalter/Taster |
| 3035xx, 303808, 5035xx, 503xx | Taster |



R.x Zentralstück für Zeit-Relais-Schalteinsatz

- Druckknopf mit klarer Linse
- mit Aufdruck

| Art. Nr. | Hersteller | Schalterprogramm | RB | RG | € p. Stk. |
|----------|------------|------------------|----|----|-----------|
| 16742089 | Berker | R.1/R.3/R.8 | BR | 04 | 11,90 |
| 16742045 | Berker | R.1/R.3/R.8 | BR | 04 | 17,90 |

Zubehör

| Art. Nr. | Bezeichnung |
|----------|------------------------------|
| 294810 | Zeit-Relais-Schalteinsatz Up |

**R.x Zentralstück für Zeitschaltuhr**

- mit Aufdruck Symbol Zeitskala

| Art. Nr. | Hersteller | Schalterprogramm | Ausführung | RB | RG | € p. Stk. |
|----------|------------|------------------|-----------------------|----|----|-----------|
| 16322089 | Berker | R.1/R.3/R.8 | mit Zeitskala 15 min | BR | 04 | 14,50 |
| 16322045 | Berker | R.1/R.3/R.8 | mit Zeitskala 15 min | BR | 04 | 14,70 |
| 16332089 | Berker | R.1/R.3/R.8 | mit Zeitskala 120 min | BR | 04 | 14,50 |
| 16332045 | Berker | R.1/R.3/R.8 | mit Zeitskala 120 min | BR | 04 | 14,70 |

Zubehör

| Art. Nr. | Bezeichnung |
|------------|---------------------------|
| 2040, 2041 | Mechanische Zeitschaltuhr |



R.1 Rahmen 1fach

- Klemmbefestigung
- Schutzart IP44 mit dem Dichtungsset möglich
- Maße: 80,7 x 80,7 mm (L x B)

| Art. Nr. | Hersteller | Schalterprogramm | Farbe | RB | RG | € p. Stk. |
|----------|------------|------------------|------------------------------|----|----|-----------|
| 10112189 | Berker | R.1 | polarweiß glänzend | BR | 01 | 5,20 |
| 10112145 | Berker | R.1 | schwarz glänzend | BR | 03 | 7,80 |
| 10112174 | Berker | R.1 | Aluminium/polarweiß glänzend | BR | 03 | 41,70 |
| 10112184 | Berker | R.1 | Aluminium/schwarz glänzend | BR | 03 | 41,70 |
| 10112114 | Berker | R.1 | Edelstahl/polarweiß glänzend | BR | 03 | 41,70 |
| 10112104 | Berker | R.1 | Edelstahl/schwarz glänzend | BR | 03 | 41,70 |
| 10112109 | Berker | R.1 | Glas polarweiß | BR | 03 | 41,70 |
| 10112116 | Berker | R.1 | Glas schwarz | BR | 03 | 41,70 |



R.1 Rahmen 2fach

- für senkrechte und waagrechte Montage
- Klemmbefestigung
- Schutzart IP44 mit dem Dichtungsset möglich
- Maße: 52,7 x 80,7 mm (L x B)

| Art. Nr. | Hersteller | Siblik-Schalterprogramm | Farbe | RB | RG | € p. Stk. |
|----------|------------|-------------------------|------------------------------|----|----|-----------|
| 10122189 | Berker | R.1 | polarweiß glänzend | BR | 01 | 8,70 |
| 10122145 | Berker | R.1 | schwarz glänzend | BR | 03 | 11,20 |
| 10122174 | Berker | R.1 | Aluminium/polarweiß glänzend | BR | 03 | 73,50 |
| 10122184 | Berker | R.1 | Aluminium/schwarz glänzend | BR | 03 | 73,50 |
| 10122114 | Berker | R.1 | Edelstahl/polarweiß glänzend | BR | 03 | 73,50 |
| 10122104 | Berker | R.1 | Edelstahl/schwarz glänzend | BR | 03 | 73,50 |
| 10122109 | Berker | R.1 | Glas polarweiß | BR | 03 | 73,50 |
| 10122116 | Berker | R.1 | Glas schwarz | BR | 03 | 73,50 |



IP44

**R.1 Rahmen 3fach**

- für senkrechte und waagrechte Montage
- Klemmbefestigung
- Schutzart IP44 mit dem Dichtungsset möglich
- Maße: 222,7 x 80,7 mm (L x B)

| Art. Nr. | Hersteller | Siblik-Schalterprogramm | Farbe | RB | RG | € p. Stk. |
|----------|------------|-------------------------|------------------------------|----|----|-----------|
| 10132189 | Berker | R.1 | polarweiß glänzend | BR | 01 | 15,30 |
| 10132145 | Berker | R.1 | schwarz glänzend | BR | 03 | 17,90 |
| 10132174 | Berker | R.1 | Aluminium/polarweiß glänzend | BR | 03 | 122,90 |
| 10132184 | Berker | R.1 | Aluminium/schwarz glänzend | BR | 03 | 122,90 |
| 10132114 | Berker | R.1 | Edelstahl/polarweiß glänzend | BR | 03 | 122,90 |
| 10132104 | Berker | R.1 | Edelstahl/schwarz glänzend | BR | 03 | 122,90 |
| 10132109 | Berker | R.1 | Glas polarweiß | BR | 03 | 122,90 |
| 10132116 | Berker | R.1 | Glas schwarz | BR | 03 | 122,90 |



IP44

**R.1 Rahmen 4fach**

- für senkrechte und waagrechte Montage
- Klemmbefestigung
- Schutzart IP44 mit dem Dichtungsset möglich
- Maße: 293,7 x 80,7 mm (L x B)

| Art. Nr. | Hersteller | Siblik-Schalterprogramm | Farbe | RB | RG | € p. Stk. |
|----------|------------|-------------------------|------------------------------|----|----|-----------|
| 10142189 | Berker | R.1 | polarweiß glänzend | BR | 01 | 21,40 |
| 10142145 | Berker | R.1 | schwarz glänzend | BR | 03 | 29,00 |
| 10142174 | Berker | R.1 | Aluminium/polarweiß glänzend | BR | 03 | 167,90 |
| 10142184 | Berker | R.1 | Aluminium/schwarz glänzend | BR | 03 | 167,90 |
| 10142114 | Berker | R.1 | Edelstahl/polarweiß glänzend | BR | 03 | 167,90 |
| 10142104 | Berker | R.1 | Edelstahl/schwarz glänzend | BR | 03 | 167,90 |
| 10142109 | Berker | R.1 | Glas polarweiß | BR | 03 | 167,90 |
| 10142116 | Berker | R.1 | Glas schwarz | BR | 03 | 167,90 |



R.1 Rahmen 5fach

- für senkrechte und waagrechte Montage
- Klemmbefestigung
- Schutzart IP44 mit dem Dichtungsset möglich
- Maße: 364,7 x 80,7 mm (L x B)

| Art. Nr. | Hersteller | Schalterprogramm | Farbe | RB | RG | € p. Stk. |
|----------|------------|------------------|------------------------------|----|----|-----------|
| 10152189 | Berker | R.1 | polarweiß glänzend | BR | 01 | 34,80 |
| 10152145 | Berker | R.1 | schwarz glänzend | BR | 03 | 40,60 |
| 10152174 | Berker | R.1 | Aluminium/polarweiß glänzend | BR | 03 | 228,90 |
| 10152184 | Berker | R.1 | Aluminium/schwarz glänzend | BR | 03 | 228,90 |
| 10152114 | Berker | R.1 | Edelstahl/polarweiß glänzend | BR | 03 | 228,90 |
| 10152104 | Berker | R.1 | Edelstahl/schwarz glänzend | BR | 03 | 228,90 |
| 10152109 | Berker | R.1 | Glas polarweiß | BR | 03 | 228,90 |
| 10152116 | Berker | R.1 | Glas schwarz | BR | 03 | 228,90 |



R.1 Rahmen 1fach mit Beschriftungsfeld

- Beschriftungsfeldhöhe für P-touch Band 6 mm ausgelegt
- für senkrechte und waagrechte Montage
- Klemmbefestigung
- Maße: 80,7 x 80,7 mm (L x B)

| Art. Nr. | Hersteller | Schalterprogramm | Farbe | Produktgruppe | RB | RG | € p. Stk. |
|----------|------------|------------------|--------------------|---------------|----|----|-----------|
| 10112179 | Berker | R.1 | polarweiß glänzend | Rahmen | BR | 01 | 9,00 |
| 10112135 | Berker | R.1 | schwarz glänzend | Rahmen | BR | 03 | 11,40 |



R.1 Rahmen 2fach mit Beschriftungsfeld

- Beschriftungsfeldhöhe für P-touch Band 6 mm ausgelegt
- für senkrechte und waagrechte Montage
- Klemmbefestigung
- Maße: 52,7 x 80,7 mm (L x B)

| Art. Nr. | Hersteller | Siblik-Schalterprogramm | Farbe | Bauform | RB | RG | € p. Stk. |
|----------|------------|-------------------------|--------------------|-----------|----|----|-----------|
| 10122169 | Berker | R.1 | polarweiß glänzend | senkrecht | BR | 01 | 16,00 |
| 10122125 | Berker | R.1 | schwarz glänzend | senkrecht | BR | 03 | 18,50 |
| 10122179 | Berker | R.1 | polarweiß glänzend | waagrecht | BR | 01 | 16,00 |
| 10122135 | Berker | R.1 | schwarz glänzend | waagrecht | BR | 03 | 18,60 |

**R.1 Rahmen 3fach mit Beschriftungsfeld**

- Beschriftungsfeldhöhe für P-touch Band 6 mm ausgelegt
- für senkrechte und waagrechte Montage
- Klemmbefestigung
- Maße: 222,7 x 80,7 mm (L x B)

| Art. Nr. | Hersteller | Siblik-Schalterprogramm | Farbe | Bauform | RB | RG | € p. Stk. |
|----------|------------|-------------------------|--------------------|-----------|----|----|-----------|
| 10132169 | Berker | R.1 | polarweiß glänzend | senkrecht | BR | 01 | 26,40 |
| 10132125 | Berker | R.1 | schwarz glänzend | senkrecht | BR | 03 | 29,00 |
| 10132179 | Berker | R.1 | polarweiß glänzend | waagrecht | BR | 01 | 26,40 |
| 10132135 | Berker | R.1 | schwarz glänzend | waagrecht | BR | 03 | 29,00 |

**R.1 Rahmen 1fach aus speziellen Materialien**

- Klemmbefestigung
- Maße: 81,2 x 81,2 mm (L x B)

| Art. Nr. | Hersteller | Schalterprogramm | Farbe | Tragring | RB | RG | € p. Stk. |
|----------|------------|------------------|--------------------|---------------|----|----|-----------|
| 10112389 | Berker | R.1 | Schiefer anthrazit | polarweiß gl. | BR | 03 | 41,70 |
| 10112384 | Berker | R.1 | Schiefer anthrazit | schwarz gl. | BR | 03 | 41,70 |
| 10112379 | Berker | R.1 | Beton grau | polarweiß gl. | BR | 03 | 41,70 |
| 10112374 | Berker | R.1 | Beton grau | schwarz gl. | BR | 03 | 41,70 |
| 10112359 | Berker | R.1 | Eichenholz | polarweiß gl. | BR | 03 | 41,70 |
| 10112354 | Berker | R.1 | Eichenholz | schwarz gl. | BR | 03 | 41,70 |
| 10112349 | Berker | R.1 | Acryl Rot | polarweiß gl. | BR | 03 | 41,70 |
| 10112344 | Berker | R.1 | Acryl Rot | schwarz gl. | BR | 03 | 41,70 |
| 10112339 | Berker | R.1 | Acryl Orange | polarweiß gl. | BR | 03 | 41,70 |
| 10112334 | Berker | R.1 | Acryl Orange | schwarz gl. | BR | 03 | 41,70 |



R.1 Rahmen 2fach aus speziellen Materialien

- für senkrechte und waagrechte Montage
- Klemmbefestigung
- Maße: 152,2 x 81,2 mm (L x B)

| Art. Nr. | Hersteller | Schalterprogramm | Farbe | Tragring | RB | RG | € p. Stk. |
|----------|------------|------------------|--------------------|---------------|----|----|-----------|
| 10122389 | Berker | R.1 | Schiefer anthrazit | polarweiß gl. | BR | 03 | 73,50 |
| 10122384 | Berker | R.1 | Schiefer anthrazit | schwarz gl. | BR | 03 | 73,50 |
| 10122379 | Berker | R.1 | Beton grau | polarweiß gl. | BR | 03 | 73,50 |
| 10122374 | Berker | R.1 | Beton grau | schwarz gl. | BR | 03 | 73,50 |
| 10122359 | Berker | R.1 | Eichenholz | polarweiß gl. | BR | 03 | 73,50 |
| 10122354 | Berker | R.1 | Eichenholz | schwarz gl. | BR | 03 | 73,50 |
| 10122349 | Berker | R.1 | Acryl Rot | polarweiß gl. | BR | 03 | 73,50 |
| 10122344 | Berker | R.1 | Acryl Rot | schwarz gl. | BR | 03 | 73,50 |
| 10122339 | Berker | R.1 | Acryl Orange | polarweiß gl. | BR | 03 | 73,50 |
| 10122334 | Berker | R.1 | Acryl Orange | schwarz gl. | BR | 03 | 73,50 |



R.1 Rahmen 3fach aus speziellen Materialien

- für senkrechte und waagrechte Montage
- Klemmbefestigung
- Maße: 223,2 x 81,2 mm (L x B)

| Art. Nr. | Hersteller | Schalterprogramm | Farbe | Tragring | RB | RG | € p. Stk. |
|----------|------------|------------------|--------------------|---------------|----|----|-----------|
| 10132389 | Berker | R.1 | Schiefer anthrazit | polarweiß gl. | BR | 03 | 122,90 |
| 10132384 | Berker | R.1 | Schiefer anthrazit | schwarz gkl. | BR | 03 | 122,90 |
| 10132379 | Berker | R.1 | Beton grau | polarweiß gl. | BR | 03 | 122,90 |
| 10132374 | Berker | R.1 | Beton grau | schwarz gkl. | BR | 03 | 122,90 |
| 10132359 | Berker | R.1 | Eichenholz | polarweiß gl. | BR | 03 | 122,90 |
| 10132354 | Berker | R.1 | Eichenholz | schwarz gkl. | BR | 03 | 122,90 |
| 10132349 | Berker | R.1 | Acryl Rot | polarweiß gl. | BR | 03 | 122,90 |
| 10132344 | Berker | R.1 | Acryl Rot | schwarz gkl. | BR | 03 | 122,90 |
| 10132339 | Berker | R.1 | Acryl Orange | polarweiß gl. | BR | 03 | 122,90 |
| 10132334 | Berker | R.1 | Acryl Orange | schwarz gkl. | BR | 03 | 122,90 |

**R.1 Rahmen 4fach aus speziellen Materialien**

- für senkrechte und waagrechte Montage
- Klemmbefestigung
- Maße: 294,2 x 81,2 mm

| Art. Nr. | Hersteller | Schalterprogramm | Farbe | Tragring | RB | RG | € p. Stk. |
|----------|------------|------------------|--------------|---------------|----|----|-----------|
| 10142359 | Berker | R.1 | Eichenholz | polarweiß gl. | BR | 03 | 167,90 |
| 10142354 | Berker | R.1 | Eichenholz | schwarz gl. | BR | 03 | 167,90 |
| 10142349 | Berker | R.1 | Acryl Rot | polarweiß gl. | BR | 03 | 167,90 |
| 10142344 | Berker | R.1 | Acryl Rot | schwarz gl. | BR | 03 | 167,90 |
| 10142339 | Berker | R.1 | Acryl Orange | polarweiß gl. | BR | 03 | 167,90 |
| 10142334 | Berker | R.1 | Acryl Orange | schwarz gl. | BR | 03 | 167,90 |

**R.1 Rahmen 5fach aus speziellen Materialien**

- für senkrechte und waagrechte Montage
- Klemmbefestigung
- Maße: 365,2 x 81,2 mm

| Art. Nr. | Hersteller | Schalterprogramm | Farbe | Tragring | RB | RG | € p. Stk. |
|----------|------------|------------------|--------------|---------------|----|----|-----------|
| 10152359 | Berker | R.1 | Eichenholz | polarweiß gl. | BR | 03 | 228,90 |
| 10152354 | Berker | R.1 | Eichenholz | schwarz gl. | BR | 03 | 228,90 |
| 10152349 | Berker | R.1 | Acryl Rot | polarweiß gl. | BR | 03 | 228,90 |
| 10152344 | Berker | R.1 | Acryl Rot | schwarz gl. | BR | 03 | 228,90 |
| 10152339 | Berker | R.1 | Acryl Orange | polarweiß gl. | BR | 03 | 228,90 |
| 10152334 | Berker | R.1 | Acryl Orange | schwarz gl. | BR | 03 | 228,90 |



R.1/R.3 Dichtungsset für Schalter/Taster
 • Schutzart IP44 mit diesen Dichtungsset möglich

| Art. Nr. | Hersteller | Schalterprogramm | RB | RG | € p. Stk. |
|----------|------------|------------------|----|----|-----------|
| 10107700 | Berker | R.1/R.3 | BR | 01 | 5,40 |



R.1/R.3 Dichtungsset für Steckdosen/Zentralstücke
 • Schutzart IP44 mit diesen Dichtungsset möglich

| Art. Nr. | Hersteller | Schalterprogramm | RB | RG | € p. Stk. |
|----------|------------|------------------|----|----|-----------|
| 10107600 | Berker | R.1/R.3 | BR | 01 | 5,40 |



R.1/R.3 Dichtungsset für Schlüsselschalter/-taster

| Art. Nr. | Hersteller | Schalterprogramm | RB | RG | € p. Stk. |
|----------|------------|------------------|----|----|-----------|
| 10107800 | Berker | R.1/R.3 | BR | 01 | 5,40 |



IP44

**R.3 Rahmen 1fach**

- Schutzart IP44 mit dem Dichtungsset möglich
- Klemmbefestigung
- Maße: 80,7 x 80,7 mm (L x B)

| Art. Nr. | Hersteller | Schalterprogramm | Farbe | RB | RG | € p. Stk. |
|----------|------------|------------------|--------------------|----|----|-----------|
| 10112289 | Berker | R.3 | polarweiß glänzend | BR | 01 | 5,20 |
| 10112245 | Berker | R.3 | schwarz glänzend | BR | 03 | 7,80 |



IP44

**R.3 Rahmen 2fach**

- Schutzart IP44 mit dem Dichtungsset möglich
- für senkrechte und waagrechte Montage
- Klemmbefestigung
- Maße: 151,7 x 80,7 mm (L x B)

| Art. Nr. | Hersteller | Schalterprogramm | Farbe | RB | RG | € p. Stk. |
|----------|------------|------------------|--------------------|----|----|-----------|
| 10122289 | Berker | R.3 | polarweiß glänzend | BR | 01 | 8,70 |
| 10122245 | Berker | R.3 | schwarz glänzend | BR | 03 | 11,66 |



IP44

**R.3 Rahmen 3fach**

- Schutzart IP44 mit dem Dichtungsset möglich
- für senkrechte und waagrechte Montage
- Klemmbefestigung
- Maße: 222,7 x 80,7 mm (L x B)

| Art. Nr. | Hersteller | Schalterprogramm | Farbe | RB | RG | € p. Stk. |
|----------|------------|------------------|--------------------|----|----|-----------|
| 10132289 | Berker | R.3 | polarweiß glänzend | BR | 01 | 15,30 |
| 10132245 | Berker | R.3 | schwarz glänzend | BR | 03 | 17,90 |



R.3 Rahmen 4fach

- Schutzart IP44 mit dem Dichtungsset möglich
- für senkrechte und waagrechte Montage
- Klemmbefestigung
- Maße: 293,7 x 80,7 mm (L x B)

| Art. Nr. | Hersteller | Schalterprogramm | Farbe | RB | RG | € p. Stk. |
|----------|------------|------------------|--------------------|----|----|-----------|
| 10142289 | Berker | R.3 | polarweiß glänzend | BR | 01 | 21,40 |
| 10142245 | Berker | R.3 | schwarz glänzend | BR | 03 | 29,00 |



R.3 Rahmen 5fach

- Schutzart IP44 mit dem Dichtungsset möglich
- für senkrechte und waagrechte Montage
- Klemmbefestigung
- Maße: 367,7 x 80,7 mm (L x B)

| Art. Nr. | Hersteller | Schalterprogramm | Farbe | RB | RG | € p. Stk. |
|----------|------------|------------------|--------------------|----|----|-----------|
| 10152289 | Berker | R.3 | polarweiß glänzend | BR | 01 | 34,80 |
| 10152245 | Berker | R.3 | schwarz glänzend | BR | 03 | 40,60 |



R.3 Rahmen 1fach mit Beschriftungsfeld

- Beschriftungsfeldhöhe für P-touch Band 6 mm ausgelegt
- Klemmbefestigung
- Maße: 80,7 x 80,7 mm (L x B)

| Art. Nr. | Hersteller | Schalterprogramm | Farbe | RB | RG | € p. Stk. |
|----------|------------|------------------|--------------------|----|----|-----------|
| 10112279 | Berker | R.3 | polarweiß glänzend | BR | 01 | 9,00 |
| 10112235 | Berker | R.3 | schwarz glänzend | BR | 03 | 11,40 |

**R.3 Rahmen 2fach mit Beschriftungsfeld**

- Beschriftungsfeldhöhe für P-touch Band 6 mm ausgelegt
- für senkrechte und waagrechte Montage
- Klemmbefestigung
- Maße: 151,7 x 80,7 mm (L x B)

| Art. Nr. | Hersteller | Schalterprogramm | Farbe | Bauform | RB | RG | € p. Stk. |
|----------|------------|------------------|--------------------|-----------|----|----|-----------|
| 10122269 | Berker | R.3 | polarweiß glänzend | senkrecht | BR | 01 | 16,00 |
| 10122225 | Berker | R.3 | schwarz glänzend | senkrecht | BR | 03 | 18,60 |
| 10122279 | Berker | R.3 | polarweiß glänzend | waagrecht | BR | 01 | 16,00 |
| 10122235 | Berker | R.3 | schwarz glänzend | waagrecht | BR | 03 | 18,60 |

**R.3 Rahmen 3fach mit Beschriftungsfeld**

- Beschriftungsfeldhöhe für P-touch Band 6 mm ausgelegt
- für senkrechte und waagrechte Montage
- Klemmbefestigung
- Maße: 222,7 x 80,7 mm (L x B)

| Art. Nr. | Hersteller | Schalterprogramm | Farbe | Bauform | RB | RG | € p. Stk. |
|----------|------------|------------------|--------------------|-----------|----|----|-----------|
| 10132269 | Berker | R.3 | polarweiß glänzend | senkrecht | BR | 01 | 26,40 |
| 10132225 | Berker | R.3 | schwarz glänzend | senkrecht | BR | 03 | 25,82 |
| 10132279 | Berker | R.3 | polarweiß glänzend | waagrecht | BR | 01 | 26,40 |
| 10132235 | Berker | R.3 | schwarz glänzend | waagrecht | BR | 03 | 29,00 |



IP44

**R.3 Rahmen 1fach aus speziellen Materialien**

- Schutzart IP44 mit dem Dichtungsset möglich
- Klemmbefestigung
- Maße: 81,2 x 81,2 mm (L x B)

| Art. Nr. | Hersteller | Schalterprogramm | Farbe | Tragring | RB | RG | € p. Stk. |
|----------|------------|------------------|----------------|---------------|----|----|-----------|
| 10112274 | Berker | R.3 | Aluminium | polarweiß gl. | BR | 03 | 41,70 |
| 10112284 | Berker | R.3 | Aluminium | schwarz gl. | BR | 03 | 41,70 |
| 10112214 | Berker | R.3 | Edelstahl | polarweiß gl. | BR | 03 | 41,70 |
| 10112204 | Berker | R.3 | Edelstahl | schwarz gl. | BR | 03 | 41,70 |
| 10112209 | Berker | R.3 | Glas polarweiß | polarweiß gl. | BR | 03 | 41,70 |
| 10112216 | Berker | R.3 | Glas schwarz | schwarz gl. | BR | 03 | 41,70 |



R.3 Rahmen 2fach aus speziellen Materialien

- Schutzart IP44 mit dem Dichtungsset möglich
- für senkrechte und waagrechte Montage
- Klemmbefestigung
- Maße: 152,2 x 81,2 mm (L x B)

| Art. Nr. | Hersteller | Schalterprogramm | Farbe | Tragring | RB | RG | € p. Stk. |
|----------|------------|------------------|----------------|---------------|----|----|-----------|
| 10122274 | Berker | R.3 | Aluminium | polarweiß gl. | BR | 03 | 73,50 |
| 10122284 | Berker | R.3 | Aluminium | schwarz gl. | BR | 03 | 73,50 |
| 10122214 | Berker | R.3 | Edelstahl | polarweiß gl. | BR | 03 | 73,50 |
| 10122204 | Berker | R.3 | Edelstahl | schwarz gl. | BR | 03 | 73,50 |
| 10122209 | Berker | R.3 | Glas polarweiß | polarweiß gl. | BR | 03 | 73,50 |
| 10122216 | Berker | R.3 | Glas schwarz | schwarz gl. | BR | 03 | 73,50 |



R.3 Rahmen 3fach aus speziellen Materialien

- Schutzart IP44 mit dem Dichtungsset möglich
- für senkrechte und waagrechte Montage
- Klemmbefestigung
- Maße: 223,2 x 81,2 mm (L x B)

| Art. Nr. | Hersteller | Schalterprogramm | Farbe | Tragring | RB | RG | € p. Stk. |
|----------|------------|------------------|----------------|---------------|----|----|-----------|
| 10132274 | Berker | R.3 | Aluminium | polarweiß gl. | BR | 03 | 122,90 |
| 10132284 | Berker | R.3 | Aluminium | schwarz gl. | BR | 03 | 122,90 |
| 10132214 | Berker | R.3 | Edelstahl | polarweiß gl. | BR | 03 | 122,90 |
| 10132204 | Berker | R.3 | Edelstahl | schwarz gl. | BR | 03 | 122,90 |
| 10132209 | Berker | R.3 | Glas polarweiß | polarweiß gl. | BR | 03 | 122,90 |
| 10132216 | Berker | R.3 | Glas schwarz | schwarz gl. | BR | 03 | 122,90 |



IP44

**R.3 Rahmen 4fach aus speziellen Materialien**

- Schutzart IP44 mit dem Dichtungsset möglich
- für senkrechte und waagrechte Montage
- Klemmbefestigung
- Maße: 294,2 x 81,2 mm (L x B)

| Art. Nr. | Hersteller | Schalterprogramm | Farbe | Tragring | RB | RG | € p. Stk. |
|----------|------------|------------------|----------------|---------------|----|----|-----------|
| 10142274 | Berker | R.3 | Aluminium | polarweiß gl. | BR | 03 | 167,90 |
| 10142284 | Berker | R.3 | Aluminium | schwarz gl. | BR | 03 | 167,90 |
| 10142214 | Berker | R.3 | Edelstahl | polarweiß gl. | BR | 03 | 167,90 |
| 10142204 | Berker | R.3 | Edelstahl | schwarz gl. | BR | 03 | 167,90 |
| 10142209 | Berker | R.3 | Glas polarweiß | polarweiß gl. | BR | 03 | 167,90 |
| 10142216 | Berker | R.3 | Glas schwarz | schwarz gl. | BR | 03 | 167,90 |



IP44

**R.3 Rahmen 5fach aus speziellen Materialien**

- Schutzart IP44 mit dem Dichtungsset möglich
- für senkrechte und waagrechte Montage
- Klemmbefestigung
- Maße: 365,2 x 81,2 mm (L x B)

| Art. Nr. | Hersteller | Schalterprogramm | Farbe | Tragring | RB | RG | € p. Stk. |
|----------|------------|------------------|----------------|---------------|----|----|-----------|
| 10152274 | Berker | R.3 | Aluminium | polarweiß gl. | BR | 03 | 228,90 |
| 10152284 | Berker | R.3 | Aluminium | schwarz gl. | BR | 03 | 228,90 |
| 10152214 | Berker | R.3 | Edelstahl | polarweiß gl. | BR | 03 | 228,90 |
| 10152204 | Berker | R.3 | Edelstahl | schwarz gl. | BR | 03 | 228,90 |
| 10152209 | Berker | R.3 | Glas polarweiß | polarweiß gl. | BR | 03 | 228,90 |
| 10152216 | Berker | R.3 | Glas schwarz | schwarz gl. | BR | 03 | 228,90 |

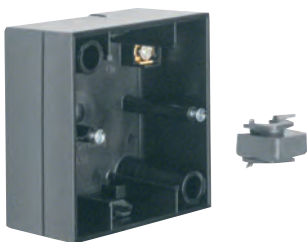
**R.3 Gehäuse Ap**

- Einführung oben und unten möglich
- mit Leitungs- und Kanaleinführung
- zur Montage auf entflammbarem Untergrund geeignet
- für senkrechte und waagrechte Montage

| Art. Nr. | Hersteller | Schalterprogramm | Farbe | Ausführung | RB | RG | € p. Stk. |
|----------|------------|------------------|------------------|------------|----|----|-----------|
| 10418935 | Berker | R.3 | schwarz glänzend | 1fach | BR | 05 | 16,10 |
| 10428935 | Berker | R.3 | schwarz glänzend | 2fach | BR | 05 | 27,70 |
| 10438935 | Berker | R.3 | schwarz glänzend | 3fach | BR | 05 | 43,30 |



R.3 Gehäuse Ap

- Einführung oben und unten möglich
- mit Leitungs- und Kanaleinführung
- zur Montage auf entflammablem Untergrund geeignet
- für senkrechte und waagrechte Montage

| Art. Nr. | Hersteller | Schalterprogramm | Farbe | Ausführung | RB | RG | € p. Stk. |
|----------|------------|------------------|--------------------|------------|----|----|-----------|
| 10418989 | Berker | R.3 | polarweiß glänzend | 1fach | BR | 05 | 11,20 |
| 10428989 | Berker | R.3 | polarweiß glänzend | 2fach | BR | 05 | 19,90 |
| 10438989 | Berker | R.3 | polarweiß glänzend | 3fach | BR | 05 | 31,50 |



R.1/R.3 Dichtungsset für Schalter/Taster

- Schutzart IP44 mit diesem Dichtungsset möglich

| Art. Nr. | Hersteller | Schalterprogramm | RB | RG | € p. Stk. |
|----------|------------|------------------|----|----|-----------|
| 10107700 | Berker | R.1/R.3 | BR | 01 | 5,40 |



R.1/R.3 Dichtungsset für Steckdosen/Zentralstücke

- Schutzart IP44 mit diesem Dichtungsset möglich

| Art. Nr. | Hersteller | Schalterprogramm | RB | RG | € p. Stk. |
|----------|------------|------------------|----|----|-----------|
| 10107600 | Berker | R.1/R.3 | BR | 01 | 5,40 |



R.1/R.3 Dichtungsset für Schlüsselschalter/-taster

| Art. Nr. | Hersteller | Schalterprogramm | RB | RG | € p. Stk. |
|----------|------------|------------------|----|----|-----------|
| 10107800 | Berker | R.1/R.3 | BR | 01 | 5,40 |

**R.8 Rahmen 1fach**

- extrem flacher Rahmen mit 3 mm Aufbauhöhe
- Montage in eigener Up-Dose (rot)
- Montage in eigener Hohlwanddose (weiß)
- Maße: 90 x 90 x 4 mm (L x B x T)

| Art. Nr. | Hersteller | Schalterprogramm | Farbe | RB | RG | € p. Stk. |
|----------|------------|------------------|----------------|----|----|-----------|
| 10112674 | Berker | R.8 | Aluminium | BR | 03 | 51,90 |
| 10112614 | Berker | R.8 | Edelstahl | BR | 03 | 51,90 |
| 10112609 | Berker | R.8 | Glas polarweiß | BR | 03 | 51,90 |
| 10112616 | Berker | R.8 | Glas schwarz | BR | 03 | 51,90 |

Zubehör

| Art. Nr. | Bezeichnung |
|----------|---|
| 18720010 | Gehäuse Up, wandbündig rot, 1fach |
| 18721010 | Einbaudose für flache Montage hellgrau, 1fach |

**R.8 Rahmen 2fach**

- für senkrechte und waagrechte Montage
- extrem flacher Rahmen mit 3 mm Aufbauhöhe
- Montage in eigener Up-Dose (rot)
- Montage in eigener Hohlwanddose (weiß)
- Maße: 90 x 161 x 4 mm (L x B x T)

| Art. Nr. | Hersteller | Schalterprogramm | Farbe | RB | RG | € p. Stk. |
|----------|------------|------------------|----------------|----|----|-----------|
| 10122674 | Berker | R.8 | Aluminium | BR | 03 | 91,80 |
| 10122614 | Berker | R.8 | Edelstahl | BR | 03 | 91,80 |
| 10122609 | Berker | R.8 | Glas polarweiß | BR | 03 | 91,80 |
| 10122616 | Berker | R.8 | Glas schwarz | BR | 03 | 91,80 |

Zubehör

| Art. Nr. | Bezeichnung |
|----------|---|
| 18720020 | Gehäuse Up, wandbündig rot, 2fach |
| 18721020 | Einbaudose für flache Montage hellgrau, 2fach |

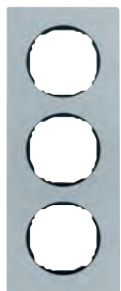

R.8 Rahmen 3fach

- für senkrechte und waagrechte Montage
- extrem flacher Rahmen mit 3 mm Aufbauhöhe
- Montage in eigener Up-Dose (rot)
- Montage in eigener Hohlwanddose (weiß)
- Maße: 90 x 232 x 4 mm (L x B x T)

| Art. Nr. | Hersteller | Schalterprogramm | Farbe | RB | RG | € p. Stk. |
|----------|------------|------------------|----------------|----|----|-----------|
| 10132674 | Berker | R.8 | Aluminium | BR | 03 | 153,50 |
| 10132614 | Berker | R.8 | Edelstahl | BR | 03 | 153,50 |
| 10132609 | Berker | R.8 | Glas polarweiß | BR | 03 | 153,50 |
| 10132616 | Berker | R.8 | Glas schwarz | BR | 03 | 153,50 |

Zubehör

| Art. Nr. | Bezeichnung |
|----------|---|
| 18720030 | Gehäuse Up, wandbündig rot, 3fach |
| 18721030 | Einbaudose für flache Montage hellgrau, 3fach |



R.8 Rahmen 4fach

- für senkrechte und waagrechte Montage
- extrem flacher Rahmen mit 3 mm Aufbauhöhe
- Montage in eigener Up-Dose (rot)
- Montage in eigener Hohlwanddose (weiß)
- Maße: 90 x 303 x 4 mm (L x B x T)

| Art. Nr. | Hersteller | Schalterprogramm | Farbe | RB | RG | € p. Stk. |
|----------|------------|------------------|----------------|----|----|-----------|
| 10142674 | Berker | R.8 | Aluminium | BR | 03 | 210,00 |
| 10142614 | Berker | R.8 | Edelstahl | BR | 03 | 210,00 |
| 10142609 | Berker | R.8 | Glas polarweiß | BR | 03 | 210,00 |
| 10142616 | Berker | R.8 | Glas schwarz | BR | 03 | 210,00 |

Zubehör

| Art. Nr. | Bezeichnung |
|----------|---|
| 18720040 | Gehäuse Up, wandbündig rot, 4fach |
| 18721040 | Einbaudose für flache Montage hellgrau, 4fach |

**R.8 Dose für Mauerwerk Up, rot**

- für Unterputzmontage
- Leitungseinführung von oben, unten und je Modul-Einsatz zusätzlich seitlich möglich
- mit Putzdeckel
- für senkrechte und waagrechte Montage

| Art. Nr. | Hersteller | Schalterprogramm | Type | RB | RG | € p. Stk. |
|----------|------------|------------------|-------|----|----|-----------|
| 18720010 | Berker | R.8 | 1fach | BR | 01 | 9,60 |
| 18720020 | Berker | R.8 | 2fach | BR | 01 | 13,60 |
| 18720030 | Berker | R.8 | 3fach | BR | 01 | 17,80 |
| 18720040 | Berker | R.8 | 4fach | BR | 01 | 21,80 |

**R.8 Einbaudose 1fach für Hohlwandmontage, weiß**

- Einbaudose Up für Hohlwandmontage
- Leitungseinführung von oben, unten und je Modul-Einsatz zusätzlich seitlich möglich
- für senkrechte und waagrechte Montage

| Art. Nr. | Hersteller | Schalterprogramm | Type | RB | RG | € p. Stk. |
|----------|------------|------------------|-------|----|----|-----------|
| 18721010 | Berker | R.8 | 1fach | BR | 01 | 6,20 |
| 18721020 | Berker | R.8 | 2fach | BR | 01 | 8,90 |
| 18721030 | Berker | R.8 | 3fach | BR | 01 | 11,50 |
| 18721040 | Berker | R.8 | 4fach | BR | 01 | 14,30 |



Serie 1930/Glas Schuko Steckdose, var. Einbaulage

- Einbaulage des Einsatzes in 45° Schritten wählbar
- Steckklemmen
- Nennspannung: 250 V AC
- Nennstrom: 16 A
- Bauform: Up

| Art. Nr. | Hersteller | Schalterprogramm | Farbe | RB | RG | € p. Stk. |
|----------|------------|------------------|--------------------|----|----|-----------|
| 474520 | Berker | Serie 1930/Glas | polarweiß glänzend | BR | 04 | 20,80 |
| 474521 | Berker | Serie 1930/Glas | schwarz glänzend | BR | 04 | 20,80 |



Serie R.classic Schuko Steckdose, var. Einbaulage

- Einbaulage des Einsatzes in 45° Schritten wählbar
- Steckklemmen
- Nennspannung: 250 V AC
- Nennstrom: 16 A
- Bauform: Up

| Art. Nr. | Hersteller | Schalterprogramm | Farbe | RB | RG | € p. Stk. |
|----------|------------|------------------|--------------------|----|----|-----------|
| 47452089 | Berker | Serie R.classic | polarweiß glänzend | BR | 01 | 23,10 |
| 47452045 | Berker | Serie R.classic | schwarz glänzend | BR | 03 | 23,50 |



Serie 1930/Glas Schuko Steckdose, erh. Berührungsschutz, var. Einbaulage

- erhöhter Berührungsschutz
- Einbaulage des Einsatzes in 45° Schritten wählbar
- Steckklemmen
- Nennspannung: 250 V AC
- Nennstrom: 16 A
- Bauform: Up

| Art. Nr. | Hersteller | Schalterprogramm | Farbe | RB | RG | € p. Stk. |
|----------|------------|------------------|--------------------|----|----|-----------|
| 4755 | Berker | Serie 1930/Glas | polarweiß glänzend | BR | 04 | 22,80 |
| 475501 | Berker | Serie 1930/Glas | schwarz glänzend | BR | 04 | 22,80 |



Serie R.classic Schuko Steckdose, erh. Berührungsschutz, var. Einbaulage

- erhöhter Berührungsschutz
- Einbaulage des Einsatzes in 45° Schritten wählbar
- Steckklemmen
- Nennspannung: 250 V AC
- Nennstrom: 16 A
- Bauform: Up

| Art. Nr. | Hersteller | Schalterprogramm | Farbe | RB | RG | € p. Stk. |
|----------|------------|------------------|--------------------|----|----|-----------|
| 47552089 | Berker | Serie R.classic | polarweiß glänzend | BR | 01 | 25,20 |
| 47552045 | Berker | Serie R.classic | schwarz glänzend | BR | 03 | 25,40 |



Serie 1930/Glas Schuko Steckdose, var. Einbaulage, Schraubliftklemmen

- Einbaulage des Einsatzes in 45° Schritten wählbar
- Schraubliftklemmen
- Nennspannung: 250 V AC
- Nennstrom: 16 A
- Bauform: Up

| Art. Nr. | Hersteller | Schalterprogramm | Farbe | RB | RG | € p. Stk. |
|----------|------------|------------------|--------------------|----|----|-----------|
| 414520 | Berker | Serie 1930/Glas | polarweiß glänzend | BR | 04 | 20,80 |
| 414521 | Berker | Serie 1930/Glas | schwarz glänzend | BR | 04 | 20,80 |



Serie R.classic Schuko Steckdose, var. Einbaulage, Schraubliftklemmen

- Einbaulage des Einsatzes in 45° Schritten wählbar
- Schraubliftklemmen
- Nennspannung: 250 V AC
- Nennstrom: 16 A
- Bauform: Up

| Art. Nr. | Hersteller | Schalterprogramm | Farbe | RB | RG | € p. Stk. |
|----------|------------|------------------|--------------------|----|----|-----------|
| 41452089 | Berker | Serie R.classic | polarweiß glänzend | BR | 01 | 23,10 |
| 41452045 | Berker | Serie R.classic | schwarz glänzend | BR | 03 | 23,50 |



R.x Schuko Steckdose, LED, erh. Berührungsschutz, Schraubliftklemmen

- erhöhter Berührungsschutz
- weißes LED-Orientierungslicht mit int. Helligkeitssensor
- Ausschalthelligkeit: ca. 4 lx
- Einschalthelligkeit: ca. 2 lx
- Integration in Serie 1930 mittels Rahmen 13820X
- Schraubliftklemmen
- Nennspannung: 250 V AC
- Nennstrom: 16 A
- Bauform: Up

| Art. Nr. | Hersteller | Schalterprogramm | Farbe | RB | RG | € p. Stk. |
|----------|------------|--------------------------|--------------------|----|----|-----------|
| 41092089 | Berker | R.x/Serie 1930/R.classic | polarweiß glänzend | BR | 01 | 72,70 |
| 41092045 | Berker | R.x/Serie 1930/R.classic | schwarz glänzend | BR | 03 | 73,80 |

Zubehör

| Art. Nr. | Bezeichnung |
|----------|----------------------------------|
| 13820xx | Rahmen 1f. f. Zentralst. Ø 58 mm |



R.x Schuko Steckdose, Klappd., erh. Berührungsschutz, var. Einbaulage

- erhöhter Berührungsschutz
- selbstschließender Klappdeckel
- Einbaulage des Einsatzes in 45° Schritten wählbar
- Integration in Serie 1930 mittels Rahmen 13820X
- Steckklemmen
- Nennspannung: 250 V AC
- Nennstrom: 16 A
- Bauform: Up

| Art. Nr. | Hersteller | Schalterprogramm | Farbe | RB | RG | € p. Stk. |
|----------|------------|--------------------------|--------------------|----|----|-----------|
| 47442089 | Berker | R.x/Serie 1930/R.classic | polarweiß glänzend | BR | 01 | 18,90 |
| 47442045 | Berker | R.x/Serie 1930/R.classic | schwarz glänzend | BR | 03 | 18,90 |

Zubehör

| Art. Nr. | Bezeichnung |
|----------|----------------------------------|
| 13820xx | Rahmen 1f. f. Zentralst. Ø 58 mm |

Serie 1930 Steckdose, Schuko-Stift, erh. Berührungsschutz, var. Einbaulage, Steckkl.

- Einbaulage des Einsatzes in 45° Schritten wählbar
- erhöhter Berührungsschutz
- Steckklemmen
- Nennspannung: 250 V AC
- Nennstrom: 16 A
- Bauform: Up

| Art. Nr. | Hersteller | Schalterprogramm | Farbe | RB | RG | € p. Stk. |
|----------|------------|------------------|--------------------|----|----|-----------|
| 676879 | Berker | Serie 1930 | polarweiß glänzend | BR | 04 | 24,50 |
| 67687901 | Berker | Serie 1930 | schwarz glänzend | BR | 04 | 24,50 |

Serie R.classic Steckdose Schuko-Stift, erh. Berührungsschutz, var. Einbaulage, Steckkl.

- Einbaulage des Einsatzes in 45° Schritten wählbar
- erhöhter Berührungsschutz
- Steckklemmen
- Nennspannung: 250 V AC
- Nennstrom: 16 A
- Bauform: Up

| Art. Nr. | Hersteller | Schalterprogramm | Farbe | RB | RG | € p. Stk. |
|------------|------------|------------------|--------------------|----|----|-----------|
| 6768792089 | Berker | Serie R.classic | polarweiß glänzend | BR | 01 | 25,20 |
| 6768792045 | Berker | Serie R.classic | schwarz glänzend | BR | 03 | 25,60 |

Serie 1930 Steckdose, Schuko-Stift, var. Einbau, erh. Berührungsschutz, Schraub-Liftk.

- Einbaulage des Einsatzes in 45° Schritten wählbar
- erhöhter Berührungsschutz
- Schraubliftklemmen
- Nennspannung: 250 V AC
- Nennstrom: 16 A
- Bauform: Up

| Art. Nr. | Hersteller | Schalterprogramm | Farbe | RB | RG | € p. Stk. |
|----------|------------|------------------|--------------------|----|----|-----------|
| 676579 | Berker | Serie 1930 | polarweiß glänzend | BR | 04 | 24,50 |
| 67657901 | Berker | Serie 1930 | schwarz glänzend | BR | 04 | 24,50 |



Serie R.classic Steckdose, Schuko-Stift, var. Einbau, erh. Berührungsschutz, Schraub-Liftk.

- Einbaulage des Einsatzes in 45° Schritten wählbar
- erhöhter Berührungsschutz
- Schraubliftklemmen
- Nennspannung: 250 V AC
- Nennstrom: 16 A
- Bauform: Up

| Art. Nr. | Hersteller | Schalterprogramm | Farbe | RB | RG | € p. Stk. |
|------------|------------|------------------|--------------------|----|----|-----------|
| 6765792089 | Berker | Serie R.classic | polarweiß glänzend | BR | 01 | 25,20 |
| 6765792045 | Berker | Serie R.classic | schwarz glänzend | BR | 03 | 25,60 |

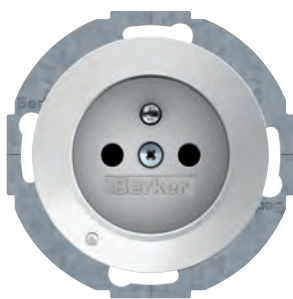

Serie R.classic Steckdose Schuko-Stift, LED, erh. Berührungsschutz, Schraubliftklemmen

- Integration in Serie 1930 mittels Rahmen 13820X
- erhöhter Berührungsschutz
- Schraubliftklemmen
- weißes LED-Orientierungslicht mit int. Helligkeitssensor
- Ausschalthelligkeit: ca. 4 lx
- Einschalthelligkeit: ca. 2 lx
- Nennspannung: 250 V AC
- Nennstrom: 16 A
- Bauform: Up

| Art. Nr. | Hersteller | Schalterprogramm | Farbe | RB | RG | € p. Stk. |
|------------|------------|--------------------------|--------------------|----|----|-----------|
| 6765102089 | Berker | R.x/Serie 1930/R.classic | polarweiß glänzend | BR | 01 | 78,50 |
| 6765102045 | Berker | R.x/Serie 1930/R.classic | schwarz glänzend | BR | 03 | 79,60 |

Zubehör

| Art. Nr. | Bezeichnung |
|----------|---------------------------------------|
| 13820x | Rahmen 1fach für Zentralstück Ø 58 mm |

**Serie 1930 Zentralstück mit Knebel**

- für Drehschalter und Drehtaster
- aus Kunststoff

| Art. Nr. | Hersteller | Schalterprogramm | Farbe | RB | RG | € p. Stk. |
|----------|------------|------------------|--------------------|----|----|-----------|
| 1647 | Berker | Serie 1930 | polarweiß glänzend | BR | 04 | 16,20 |
| 164701 | Berker | Serie 1930 | schwarz glänzend | BR | 04 | 16,20 |

**Serie 1930 Zentralstück mit Knebel, Porzellan**

- nicht geeignet für Glasabdeckplatten
- für Drehschalter und Drehtaster
- Zentralstück der Serie 1930 Porzellan Made by Rosenthal

| Art. Nr. | Hersteller | Schalterprogramm | Farbe | RB | RG | € p. Stk. |
|----------|------------|--|--------------------|----|----|-----------|
| 16476900 | Berker | Serie 1930 Porzellan made by Rosenthal | polarweiß glänzend | BR | 04 | 33,10 |
| 16476500 | Berker | Serie 1930 Porzellan made by Rosenthal | schwarz glänzend | BR | 04 | 33,10 |

**Serie Glas Rahmen für Drehschalter**

- mit polarweißer Kunststoffunterlage
- aus gehärtetem Glas
- für Steckbefestigung

| Art. Nr. | Hersteller | Schalterprogramm | Farbe | RB | RG | € p. Stk. |
|----------|------------|------------------|--------------------|----|----|-----------|
| 1090 | Berker | Serie Glas | klar glänzend | BR | 04 | 33,10 |
| 109009 | Berker | Serie Glas | polarweiß glänzend | BR | 04 | 36,30 |

Zubehör

| Art. Nr. | Bezeichnung |
|----------|----------------|
| 1887 | Abstandstutzen |



Serie Glas Mittelrahmen für Drehschalter

- mit polarweißer Kunststoffunterlage
- aus gehärtetem Glas
- für Steckbefestigung
- Kombinationen sind nur in Einfach-Kombidosen zu installieren

| Art. Nr. | Hersteller | Schalterprogramm | Farbe | RB | RG | € p. Stk. |
|----------|------------|------------------|--------------------|----|----|-----------|
| 1095 | Berker | Serie Glas | klar glänzend | BR | 04 | 53,50 |
| 109509 | Berker | Serie Glas | polarweiß glänzend | BR | 04 | 58,60 |



Serie Glas Endrahmen für Drehschalter

- mit polarweißer Kunststoffunterlage
- aus gehärtetem Glas
- für Steckbefestigung
- Kombinationen sind nur in Einfach-Kombidosen zu installieren

| Art. Nr. | Hersteller | Schalterprogramm | Farbe | RB | RG | € p. Stk. |
|----------|------------|------------------|--------------------|----|----|-----------|
| 1094 | Berker | Serie Glas | klar glänzend | BR | 04 | 49,20 |
| 109409 | Berker | Serie Glas | polarweiß glänzend | BR | 04 | 54,10 |



Serie 1930/Glas Messing Knebel

- für Drehschalter/-taster mit Knebel

| Art. Nr. | Hersteller | Schalterprogramm | Farbe | RB | RG | € p. Stk. |
|----------|------------|------------------|--------------------|----|----|-----------|
| 181200 | Berker | Serie 1930/Glas | Messing, zaponiert | BR | 04 | 33,10 |



Serie 1930/Glas Chrom Knebel

- für Drehschalter/-taster mit Knebel

| Art. Nr. | Hersteller | Schalterprogramm | Farbe | RB | RG | € p. Stk. |
|----------|------------|------------------|--------------------|----|----|-----------|
| 18120100 | Berker | Serie Glas | Messing, verchromt | BR | 04 | 36,70 |



Serie R.classic Abdeckplatte für Drehschalter und Drehtaster

- bei Kombinationen ist der Abstandstutzen für Kaiser Up Dosen zu verwenden (Art.-Nr. 1887)
- die Abdeckplatten sind ausschließlich rahmenlos zu montieren

| Art. Nr. | Hersteller | Schalterprogramm | Farbe | RB | RG | € p. Stk. |
|------------|------------|------------------|----------------------|----|----|-----------|
| 1001208900 | Berker | Serie R.classic | polarweiß glänzend | BR | 04 | 24,10 |
| 1001204500 | Berker | Serie R.classic | schwarz glänzend | BR | 04 | 25,17 |
| 1001207400 | Berker | Serie R.classic | Alu, polarweiß | BR | 04 | 49,20 |
| 1001208400 | Berker | Serie R.classic | Alu, schwarz | BR | 04 | 49,20 |
| 1001201400 | Berker | Serie R.classic | Edelstahl, polarweiß | BR | 04 | 51,33 |
| 1001200400 | Berker | Serie R.classic | Edelstahl, schwarz | BR | 04 | 49,20 |
| 1001208300 | Berker | Serie R.classic | Glas polarweiß | BR | 04 | 49,20 |
| 1001205500 | Berker | Serie R.classic | Glas schwarz | BR | 04 | 51,33 |



Serie 1930 Universal-Drehdimmer Komfort (R, L, C, LED)

- Universal-Drehdimmer mit Softrastung
- Nebenstellenbetrieb mit Drehdimmer-Nebenstelle oder Taster möglich
- LED: 3 - 100 W
- 230 V Glüh- und Halogenlampen: 20 - 420 W
- Dimmbare, konventionelle Trafos: 20 - 420 VA
- Elektronische Trafos: 20 - 420 W
- Phasen-, Phasenabschnitt oder LED-Phasenabschnitt je nach Lastart, selbstlernend
- Nebenstellen: max. 10 Drehdimmer, Taster unbegrenzt
- Bauform: Up

| Art. Nr. | Hersteller | Schalterprogramm | Farbe | RB | RG | € p. Stk. |
|----------|------------|------------------|--------------------|----|----|-----------|
| 294410 | Berker | Serie 1930 | polarweiß glänzend | BR | 04 | 186,60 |
| 294411 | Berker | Serie 1930 | schwarz glänzend | BR | 04 | 186,60 |

Zubehör

| Art. Nr. | Bezeichnung |
|----------|--------------------------------------|
| 29441x | Nebenstelle für Universal Drehdimmer |
| 2913 | Kompensationsmodul LED |



R.x/R.classic Universal-Drehdimmer Komfort (R, L, C, LED)

- Eingang für Nebenstellen-Einsatz für Universal-Drehdimmer
- Nebenstelleneingang für Taster (Schließer) mit Einflächenbedienung
- Spannungsprüfung ohne Ausbau möglich
- Phasenan-, Phasenabschnitt oder LED-Phasenanschnitt je nach Lastart, selbstlernend
- Helligkeitsspeicher
- lampenschonender Softanlauf
- Schraubklemme
- Betriebsspannung: 230 V AC
- Frequenz: 50/60 Hz
- 230 V Glüh- und Halogenlampen: 20 – 420 W
- Dimmbare, konventionelle Trafos: 20 – 420 VA
- Elektronische Trafos: 20 – 420 W
- Achsmaß: 4 mm Ø
- Dimmbare 230 V LED-Lampen: 3 – 100 W
- Bauform: Up

| Art. Nr. | Hersteller | Schalterprogramm | Farbe | RB | RG | € p. Stk. |
|----------|------------|------------------|--------------------|----|----|-----------|
| 29442089 | Berker | R.x/R.classic | polarweiß glänzend | BR | 04 | 186,60 |
| 29442045 | Berker | R.x/R.classic | schwarz glänzend | BR | 04 | 186,60 |

Zubehör

| Art. Nr. | Bezeichnung |
|----------|--------------------------------------|
| 294420xx | Nebenstelle für Universal Drehdimmer |
| 2913 | Kompensationsmodul LED |
| 13820xx | Rahmen 1f. f. Zentralst. Ø 58 mm |



Serie 1930 Universal-Drehdimmer Nebenstelle

- Nebenstelle für Drehdimmer
- max. 10 Nebenstellen möglich
- Mischbetrieb mit Taster erlaubt
- Spannungsprüfung ohne Ausbau möglich
- mit Inkrementalgeber
- Steckklemmen
- Betriebsspannung: 230 V AC

| Art. Nr. | Hersteller | Schalterprogramm | Farbe | RB | RG | € p. Stk. |
|----------|------------|------------------|--------------------|----|----|-----------|
| 294510 | Berker | Serie 1930 | polarweiß glänzend | BR | 04 | 133,60 |
| 294511 | Berker | Serie 1930 | schwarz glänzend | BR | 04 | 134,90 |

Zubehör

| Art. Nr. | Bezeichnung |
|----------|------------------------|
| 2913 | Kompensationsmodul LED |

**R.x/R.classic Universal-Drehdimmer Nebenstelle**

- Nebenstelle für Universal-Drehdimmer
- max. 10 Nebenstellen möglich
- Mischbetrieb mit Taster erlaubt
- Spannungsprüfung ohne Ausbau möglich
- mit Inkrementalgeber
- Steckklemmen
- Betriebsspannung: 230 V AC

| Art. Nr. | Hersteller | Siblik-Schalterprogramm | Farbe | RB | RG | € p. Stk. |
|----------|------------|-------------------------|--------------------|----|----|-----------|
| 29452089 | Berker | R.x/R.classic | polarweiß glänzend | BR | 04 | 133,60 |
| 29452045 | Berker | R.x/R.classic | schwarz glänzend | BR | 04 | 133,60 |

Zubehör

| Art. Nr. | Bezeichnung |
|----------|----------------------------------|
| 2913 | Kompensationsmodul LED |
| 13820xx | Rahmen 1f. f. Zentralst. Ø 58 mm |

**LED-Modul für Drehschalter/Drehtaster**

- einfaches Aufrasten und Kontaktierung über Federn ohne zusätzlichen Verdrahtungsaufwand
- Ausführung mit N-Klemme: 230 V AC, 0,4 – 1,7 mA
- Ausführung ohne N-Klemme: 230 V AC, 0,4 mA
- Bauform: Up

| Art. Nr. | Hersteller | Type | RB | RG | € p. Stk. |
|----------|------------|---------------|----|----|-----------|
| 168000 | Berker | mit N-Klemme | BR | 04 | 39,30 |
| 168001 | Berker | ohne N-Klemme | BR | 04 | 39,30 |



Serie 1930/R.classic Jalousie-Drehschalter 1-polig

- Tast-Rast-Funktion
- mit 0-Stellung
- Schraubklemmen
- Nennspannung: 250 V AC
- Schaltstrom 10 AX

| Art. Nr. | Hersteller | Schalterprogramm | Farbe | RB | RG | € p. Stk. |
|----------|------------|------------------|--------------------|----|----|-----------|
| 381103 | Berker | Serie 1930 | polarweiß glänzend | BR | 04 | 94,83 |
| 381113 | Berker | Serie 1930 | schwarz glänzend | BR | 04 | 90,90 |
| 38112189 | Berker | Serie R.classic | polarweiß glänzend | BR | 04 | 90,90 |
| 38112145 | Berker | Serie R.classic | schwarz glänzend | BR | 04 | 90,90 |

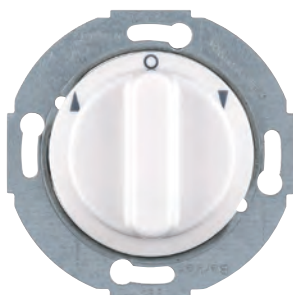

Serie 1930/R.classic Jalousie-Drehschalter 2-polig

- Tast-Rast-Funktion
- mit 0-Stellung
- Schraubklemmen
- Nennspannung: 250 V AC
- Schaltstrom 10 AX

| Art. Nr. | Hersteller | Schalterprogramm | Farbe | RB | RG | € p. Stk. |
|----------|------------|------------------|--------------------|----|----|-----------|
| 381203 | Berker | Serie 1930 | polarweiß glänzend | BR | 04 | 101,80 |
| 381213 | Berker | Serie 1930 | schwarz glänzend | BR | 04 | 101,80 |
| 38122189 | Berker | Serie R.classic | polarweiß glänzend | BR | 04 | 101,80 |
| 38122145 | Berker | Serie R.classic | schwarz glänzend | BR | 04 | 101,80 |

**Arretierungsscheibe für Jalousie-Drehschalter**

- für den Umbau in Jalousie-Drehtaster

| Art. Nr. | Hersteller | Schalterprogramm | RB | RG | € p. Stk. |
|----------|------------|-------------------------------------|----|----|-----------|
| 1861 | Berker | S.1/B.x/Q.x/K.x/R.x/Serie 1930/Glas | BR | 01 | 3,65 |
| 186101 | Berker | R.x, Serie R.classic | BR | 01 | 3,65 |

Zubehör

| Art. Nr. | Bezeichnung |
|----------------|-----------------------|
| 384103, 384203 | Jalousie-Drehschalter |



R.x Temperaturregler, Schließer, mit Zentralstück

- für Heiz- oder Kühlbetrieb
- für Raum- und Fußbodenheizungen
- selbstlernende Heizkurve
- Schalt-Temperaturdifferenz: $\approx 0,5$ K
- Einstellbereich Fußbodentemperatur: 10 – 40 °C
- Einstellbereich Raumtemperatur: 5 – 30 °C
- Nennspannung: 230 V AC
- Schaltstrom: 10 mA – 10 (4) A
- Bauform: Up

| Art. Nr. | Hersteller | Schalterprogramm | Farbe | RB | RG | € p. Stk. |
|----------|------------|--------------------------|--------------------|----|----|-----------|
| 20462089 | Berker | R.x/Serie 1930/R.classic | polarweiß glänzend | BR | 04 | 317,00 |
| 20462045 | Berker | R.x/Serie 1930/R.classic | schwarz glänzend | BR | 04 | 317,10 |

Zubehör

| Art. Nr. | Bezeichnung |
|----------|---------------------------------------|
| 13820x | Rahmen 1fach für Zentralstück Ø 58 mm |
| 161 | Temperaturfühler |



Serie 1930/R.classic Raumtemperaturregler, Wechsler, mit Schalter Heizen/Kühlen

- Integration in Serie 1930 mittels Rahmen 13820X
- Schaltstrom: 10 A
- Schaltstrom: Kühlen 2 A
- Schaltstrom: Heizen 5 A
- für Anlagen mit Wärmepumpe, Heiz- oder Kühlbetrieb
- mit thermischer Rückführung
- Schalt-Temperaturdifferenz $\approx 0,5$ K
- Bauform: Up

| Art. Nr. | Hersteller | Schalterprogramm | Farbe | RB | RG | € p. Stk. |
|----------|------------|----------------------|--------------------|----|----|-----------|
| 20292079 | Berker | Serie 1930/R.classic | polarweiß glänzend | BR | 04 | 112,70 |
| 20292035 | Berker | Serie 1930/R.classic | schwarz glänzend | BR | 04 | 116,00 |

Zubehör

| Art. Nr. | Bezeichnung |
|----------|---------------------------------------|
| 13820x | Rahmen 1fach für Zentralstück Ø 58 mm |

**Serie 1930/R.classic Temperaturregler, Schließer, mit Zentralstück für Fußbodenheizung**

- Integration in Serie 1930 mittels Rahmen 13820X
- Wippschalter
- externer Temperaturfühler
- LED für Heizen und LED für Nachtabenkung
- Schalt-Temperaturdifferenz: $\approx 0,2$ K
- Schaltstrom: 10 A
- Bauform: Up

| Art. Nr. | Hersteller | Schalterprogramm | Farbe | RB | RG | € p. Stk. |
|----------|------------|----------------------|--------------------|----|----|-----------|
| 20342079 | Berker | Serie 1930/R.classic | polarweiß glänzend | BR | 04 | 217,40 |
| 20342035 | Berker | Serie 1930/R.classic | schwarz glänzend | BR | 04 | 220,50 |

Zubehör

| Art. Nr. | Bezeichnung |
|----------|---|
| 13820x | Rahmen 1fach für Zentralstück \varnothing 58 mm |

**Serie 1930/R.classic Temperaturregler, Wechsler, mit Zentralstück**

- Integration in Serie 1930 mittels Rahmen 13820X
- für Heiz- oder Kühlbetrieb
- Regulierknopf mit Temperaturbereichsbegrenzung
- mit thermischer Rückführung
- Schaltstrom: Kühlen 5 A
- Schaltstrom: Kühlen bei $\cos j = 0,6:2$ A
- Schaltstrom: Heizen 10 A
- Schaltstrom: Heizen bei $\cos \varphi = 0,6$ 4 A
- Schalt-Temperaturdifferenz $\approx 0,5$ K

| Art. Nr. | Hersteller | Schalterprogramm | Farbe | RB | RG | € p. Stk. |
|----------|------------|----------------------|--------------------|----|----|-----------|
| 20262079 | Berker | Serie 1930/R.classic | polarweiß glänzend | BR | 04 | 108,00 |
| 20262035 | Berker | Serie 1930/R.classic | schwarz glänzend | BR | 04 | 111,20 |

Zubehör

| Art. Nr. | Bezeichnung |
|----------|---|
| 13820x | Rahmen 1fach für Zentralstück \varnothing 58 mm |



Serie 1930/R.classic Temperaturregler, Öffner, mit Zentralstück und Wippschalter

- Integration in Serie 1930 mittels Rahmen 13820X
- mit Ein-/Ausschalter und Kontroll-LED für Ein
- Regulierknopf mit Temperaturbereichsbegrenzung
- mit thermischer Rückführung
- Nennspannung: 250 V AC
- Schaltstrom: 10 A
- Temperatur: 5 – 30 °C
- Schalt-Temperaturdifferenz: ≈ 0,5 K
- Nachtabsenkung: ≈ 4 K
- Bauform: Up

| Art. Nr. | Hersteller | Schalterprogramm | Farbe | RB | RG | € p. Stk. |
|----------|------------|----------------------|--------------------|----|----|-----------|
| 20302079 | Berker | Serie 1930/R.classic | polarweiß glänzend | BR | 04 | 106,30 |
| 20302035 | Berker | Serie 1930/R.classic | schwarz glänzend | BR | 04 | 109,40 |

Zubehör

| Art. Nr. | Bezeichnung |
|----------|---------------------------------------|
| 13820x | Rahmen 1fach für Zentralstück Ø 58 mm |

**R.x Taste für Schalter/Dimmer 1fach**

- Taste für Berker.Net Einsatz
- mit Zweiflächenbedienung
- Einschaltelligkeit bei Verwendung auf Dimmeinsatz netzausfallsicher speicherbar
- mit Demontageschutz
- Integration in Serie 1930 mittels Rahmen 13820X
- Betriebsspannung über Berker.Net Einsatz

| Art. Nr. | Hersteller | Schalterprogramm | Farbe | RB | RG | € p. Stk. |
|----------|------------|--------------------------|--------------------|----|----|-----------|
| 85141139 | Berker | R.x/Serie 1930/R.classic | polarweiß glänzend | BR | 04 | 25,00 |
| 85141131 | Berker | R.x/Serie 1930/R.classic | schwarz glänzend | BR | 04 | 25,00 |

Zubehör

| Art. Nr. | Bezeichnung |
|----------|---------------------------------------|
| 8512110x | Schalt-Einsatz 1fach |
| 8512120x | Relais-Einsatz |
| 8542110x | Tastdimmer (R, L) |
| 8542120x | Universal-Tastdimmer 1fach |
| 85421700 | DALI/DSI Steuereinsatz |
| 13820x | Rahmen 1fach für Zentralstück Ø 58 mm |

**R.x Taste für Schalter/Dimmer 2fach**

- Taste für Berker.Net Einsatz
- mit Zweiflächenbedienung
- Einschaltelligkeit bei Verwendung auf Dimmeinsatz netzausfallsicher speicherbar
- mit Demontageschutz
- Integration in Serie 1930 mittels Rahmen 13820X
- Betriebsspannung über Berker.Net Einsatz

| Art. Nr. | Hersteller | Schalterprogramm | Farbe | RB | RG | € p. Stk. |
|----------|------------|--------------------------|--------------------|----|----|-----------|
| 85142139 | Berker | R.x/Serie 1930/R.classic | polarweiß glänzend | BR | 04 | 35,80 |
| 85142131 | Berker | R.x/Serie 1930/R.classic | schwarz glänzend | BR | 04 | 35,80 |

Zubehör

| Art. Nr. | Bezeichnung |
|----------|---------------------------------------|
| 8512220x | Schalt-Einsatz 2fach |
| 8542210x | Universal-Tastdimmer 2fach |
| 13820x | Rahmen 1fach für Zentralstück Ø 58 mm |



R.x IR Bewegungsmelder Komfort

- Montage 1,1 m Erfassungsbereich 12 x 16 m rechteckig
- Montage 2,2 m Erfassungsbereich 8 x 12 m rechteckig
- mit Taste für EIN/AUS/Automatik
- Taste für Sonderfunktionen (Party, Teach-In, Sperre, Anwesenheitssimulation, Lasteinstellung)
- mit Tastensperre
- mit Betriebs- und Status-LED rot/grün/orange
- Teach-Funktion für die Ansprechbarkeit über Taste
- LED-Aufsatz-/Einsatz-Kompatibilitätsanzeige
- Integration in Serie 1930 mittels Rahmen 13820X

| Art. Nr. | Hersteller | Schalterprogramm | Farbe | Montagehöhe [m] | RB | RG | € p. Stk. |
|----------|------------|--------------------------|--------------------|-----------------|----|----|-----------|
| 85341239 | Berker | R.x/Serie 1930/R.classic | polarweiß glänzend | 1,1 | BR | 04 | 154,40 |
| 85341231 | Berker | R.x/Serie 1930/R.classic | schwarz glänzend | 1,1 | BR | 04 | 154,40 |
| 85342239 | Berker | R.x/Serie 1930/R.classic | polarweiß glänzend | 2,2 | BR | 04 | 154,40 |
| 85342231 | Berker | R.x/Serie 1930/R.classic | schwarz glänzend | 2,2 | BR | 04 | 154,40 |

Zubehör

| Art. Nr. | Bezeichnung |
|----------|---------------------------------------|
| 85121100 | Schalt-Einsatz 1fach |
| 85121200 | Relais-Einsatz |
| 85320100 | Nebenstelle für BWM |
| 85421100 | Tastdimmer (R, L) |
| 85421200 | Universal-Tastdimmer 1fach |
| 13820x | Rahmen 1fach für Zentralstück Ø 58 mm |

**R.x IR Bewegungsmelder**

- Erfassungsbereich 1,1 m: 12 x 16 m rechteckig
- Erfassungsbereich 2,2 m: 8 x 12 m rechteckig
- mit Taste für EIN/AUS/Automatik
- Taste für Sonderfunktionen (Party, Teach-In, Sperre, Anwesenheitssimulation, Lasteinstellung)
- mit Tastensperre
- mit Betriebs- und Status-LED rot/grün/orange
- Teach-Funktion für die Ansprechbarkeit über Taste
- LED-Aufsatz-/Einsatz-Kompatibilitätsanzeige
- Integration in Serie 1930 mittels Rahmen 13820X

| Art. Nr. | Hersteller | Schalterprogramm | Farbe | Montagehöhe [m] | RB | RG | € p. Stk. |
|----------|------------|--------------------------|--------------------|-----------------|----|----|-----------|
| 85341139 | Berker | R.x/Serie 1930/R.classic | polarweiß glänzend | 1,1 | BR | 04 | 94,90 |
| 85341131 | Berker | R.x/Serie 1930/R.classic | schwarz glänzend | 1,1 | BR | 04 | 94,90 |
| 85342139 | Berker | R.x/Serie 1930/R.classic | polarweiß glänzend | 2,2 | BR | 04 | 94,90 |
| 85342131 | Berker | R.x/Serie 1930/R.classic | schwarz glänzend | 2,2 | BR | 04 | 94,90 |

Zubehör

| Art. Nr. | Bezeichnung |
|----------|----------------------------------|
| 8512110x | Schalt-Einsatz 1fach |
| 8512120x | Relais-Einsatz |
| 8532010x | Nebenstelle für BMW |
| 8542110x | Tastdimmer (R, L) |
| 8542120x | Universal-Tastdimmer 1fach |
| 13820xx | Rahmen 1f. f. Zentralst. Ø 58 mm |

**R.x Jalousie-Taste mit Pfeilen**

- Taste für Berker.Net Einsatz
- Memoryfunktion, Partyfunktion
- Statusanzeige über LED
- Integration in Serie 1930 mittels Rahmen 13820X
- Betriebsspannung über Berker.Net Einsatz

| Art. Nr. | Hersteller | Schalterprogramm | Farbe | RB | RG | € p. Stk. |
|----------|------------|--------------------------|--------------------|----|----|-----------|
| 85241139 | Berker | R.x/Serie 1930/R.classic | polarweiß glänzend | BR | 04 | 101,80 |
| 85241131 | Berker | R.x/Serie 1930/R.classic | schwarz glänzend | BR | 04 | 101,80 |

Zubehör

| Art. Nr. | Bezeichnung |
|----------|---------------------------------------|
| 8522110x | Jalousie-Einsatz Komfort |
| 13820x | Rahmen 1fach für Zentralstück Ø 58 mm |



R.x Jalousie-Schaltuhr mit Display

- Aufsatz für Berker.Net Einsatz
- Betriebsspannung über Berker.Net Einsatz
- 2 Programmspeicher
- Astro-, Ferienprogramm
- Partyfunktion
- Anzeige beleuchtbar
- Integration in Serie 1930 mittels Rahmen 13820X

| Art. Nr. | Hersteller | Schalterprogramm | Farbe | RB | RG | € p. Stk. |
|----------|------------|------------------|--------------------|----|----|-----------|
| 85741139 | Berker | R.1/R.3/R.8 | polarweiß glänzend | BR | 04 | 123,40 |
| 85741131 | Berker | R.1/R.3/R.8 | schwarz glänzend | BR | 04 | 123,40 |

Zubehör

| Art. Nr. | Bezeichnung |
|----------|---------------------------------------|
| 85221100 | Jalousie-Einsatz Komfort |
| 13820xx | Rahmen 1fach für Zentralstück Ø 58 mm |

**R.x KNX Tastsensor 1fach**

- pro Wippe zwei frei konfigurierbare RGB LEDs
- weiße Betriebs-LED
- integrierter Temperaturfühler
- mit Demontageschutz
- umfangreiche Komfort-Applikation
- Integration in Serie 1930 mittels Rahmen 13820X

| Art. Nr. | Hersteller | Schalterprogramm | Farbe | RB | RG | € p. Stk. |
|----------|------------|--------------------------|--------------------|----|----|-----------|
| 80161869 | Berker | R.x/Serie 1930/R.classic | polarweiß glänzend | BR | 06 | 72,60 |
| 80161865 | Berker | R.x/Serie 1930/R.classic | schwarz glänzend | BR | 06 | 74,20 |

Zubehör

| Art. Nr. | Bezeichnung |
|----------|---------------------------------------|
| 80040002 | Busankoppler Up, runde Tragplatte |
| 13820x | Rahmen 1fach für Zentralstück Ø 58 mm |

**R.x KNX Tastsensor 2fach**

- pro Wippe zwei frei konfigurierbare RGB LEDs
- weiße Betriebs-LED
- integrierter Temperaturfühler
- mit Demontageschutz
- umfangreiche Komfort-Applikation
- Integration in Serie 1930 mittels Rahmen 13820X

| Art. Nr. | Hersteller | Schalterprogramm | Farbe | RB | RG | € p. Stk. |
|----------|------------|--------------------------|--------------------|----|----|-----------|
| 80162869 | Berker | R.x/Serie 1930/R.classic | polarweiß glänzend | BR | 06 | 86,40 |
| 80162865 | Berker | R.x/Serie 1930/R.classic | schwarz glänzend | BR | 06 | 88,30 |

Zubehör

| Art. Nr. | Bezeichnung |
|----------|---------------------------------------|
| 80040002 | Busankoppler Up, runde Tragplatte |
| 13820x | Rahmen 1fach für Zentralstück Ø 58 mm |



R.x Abdeckung Berker Bewegungsmelder

- Abdeckung zu KNX Bewegungsmelder 1,1 m und 2,2 m
- Integration in Serie 1930 mittels Rahmen 13820X

| Art. Nr. | Hersteller | Schalterprogramm | Farbe | RB | RG | € p. Stk. |
|----------|------------|--------------------------|--------------------|----|----|-----------|
| 80960460 | Berker | R.x/Serie 1930/R.classic | polarweiß glänzend | BR | 04 | 15,50 |
| 80960465 | Berker | R.x/Serie 1930/R.classic | schwarz glänzend | BR | 04 | 16,10 |

Zubehör

| Art. Nr. | Bezeichnung |
|----------|-----------------------------------|
| 80262160 | KNX Bewegungsmelder Einsatz 1,1 m |
| 80262260 | KNX Bewegungsmelder Einsatz 2,2 m |
| 13820xx | Rahmen 1f. f. Zentralst. Ø 58 mm |

**KNX Busankoppler mit rundem Tragring Up**

- passend für Berker Tastsensoren
- mit rundem Tragring für Einsatz in Serie 1930 / Glas / R.classic
- externer Temperaturfühler-Anschluss
- Bauform: Up

| Art. Nr. | Hersteller | RB | RG | € p. Stk. |
|----------|------------|----|----|-----------|
| 80040002 | Berker | BR | 06 | 114,50 |

Zubehör

| Art. Nr. | Bezeichnung |
|----------|--------------------------|
| HEK090 | Fußbodentemperaturfühler |
| 75000007 | Schutzkappe |



R.x KNX-RF Taste 1fach

- Taste für Berker.Net Einsatz
- werkzeuglose quicklink-Konfiguration über Tasten
- Integration in KNX mittels KNX Medienkoppler
- Betriebsspannung über Berker.Net Einsatz
- Integration in Serie 1930 mittels Rahmen 13820X

| Art. Nr. | Hersteller | Schalterprogramm | Farbe | RB | RG | € p. Stk. |
|----------|------------|--------------------------|--------------------|----|----|-----------|
| 85145139 | Berker | R.x/Serie 1930/R.classic | polarweiß glänzend | BR | 04 | 156,40 |
| 85145131 | Berker | R.x/Serie 1930/R.classic | schwarz glänzend | BR | 04 | 156,40 |

Zubehör

| Art. Nr. | Bezeichnung |
|----------|---|
| 8502010x | Netz-Einsatz |
| 8512110x | Schalt-Einsatz 1fach |
| 8512120x | Relais-Einsatz |
| 8542110x | Tastdimmer (R, L) |
| 8542120x | Universal-Tastdimmer 1fach |
| 85421700 | DALI/DSI Steuereinsatz, eckige Tragplatte |
| 13820xx | Rahmen 1f. f. Zentralst. Ø 58 mm |



R.x KNX-RF Taste 2fach

- Taste für Berker.Net Einsatz
- werkzeuglose quicklink-Konfiguration über Tasten
- Integration in KNX mittels KNX Medienkoppler
- Betriebsspannung über Berker.Net Einsatz
- Integration in Serie 1930 mittels Rahmen 13820X

| Art. Nr. | Hersteller | Schalterprogramm | Farbe | RB | RG | € p. Stk. |
|----------|------------|--------------------------|--------------------|----|----|-----------|
| 85146139 | Berker | R.x/Serie 1930/R.classic | polarweiß glänzend | BR | 04 | 187,30 |
| 85146131 | Berker | R.x/Serie 1930/R.classic | schwarz glänzend | BR | 04 | 187,30 |

Zubehör

| Art. Nr. | Bezeichnung |
|----------|---------------------------------------|
| 8502010x | Netz-Einsatz |
| 8512220x | Schalt-Einsatz 2fach |
| 8542210x | Universal-Tastdimmer 2fach |
| 13820x | Rahmen 1fach für Zentralstück Ø 58 mm |

**R.x KNX-RF Taste 4fach**

- Taste für Berker.Net Einsatz
- werkzeuglose quicklink-Konfiguration über Tasten
- Integration in KNX mittels KNX Medienkoppler
- Betriebsspannung über Berker.Net Einsatz
- Integration in Serie 1930 mittels Rahmen 13820X

| Art. Nr. | Hersteller | Schalterprogramm | Farbe | RB | RG | € p. Stk. |
|----------|------------|--------------------------|--------------------|----|----|-----------|
| 85648139 | Berker | R.x/Serie 1930/R.classic | polarweiß glänzend | BR | 04 | 225,90 |
| 85648131 | Berker | R.x/Serie 1930/R.classic | schwarz glänzend | BR | 04 | 221,40 |

Zubehör

| Art. Nr. | Bezeichnung |
|----------|---------------------------------------|
| 8502010x | Netz-Einsatz |
| 8512110x | Schalt-Einsatz 1fach |
| 8512120x | Relais-Einsatz |
| 8512220x | Schalt-Einsatz 2fach |
| 8542110x | Tastdimmer (R, L) |
| 13820x | Rahmen 1fach für Zentralstück Ø 58 mm |

**R.x KNX-RF Jalousie-Zeitschaltuhr**

- LC-Display mit Beleuchtung
- 2 Programmspeicher
- Astro-, Ferienprogramm
- Partyfunktion
- Anzeige beleuchtet
- werkzeuglose quicklink-Konfiguration über Tasten
- Integration in KNX mittels KNX Medienkoppler
- Integration in Serie 1930 mittels Rahmen 13820X

| Art. Nr. | Hersteller | Schalterprogramm | Farbe | RB | RG | € p. Stk. |
|----------|------------|--------------------------|--------------------|----|----|-----------|
| 85745139 | Berker | R.x/Serie 1930/R.classic | polarweiß glänzend | BR | 04 | 225,90 |
| 85745131 | Berker | R.x/Serie 1930/R.classic | schwarz glänzend | BR | 04 | 221,40 |

Zubehör

| Art. Nr. | Bezeichnung |
|----------|----------------------------------|
| 8522110x | Jalousie-Einsatz Komfort |
| 8502010x | Netz-Einsatz |
| HTRC321B | KNX-Funk Helligkeitssensor Ap |
| 13820xx | Rahmen 1f. f. Zentralst. Ø 58 mm |



R.x KNX-RF Zeitschaltuhr

- Zeitschaltuhr für Berker KNX-RF Produkte
- LC-Display mit Beleuchtung
- autarker Betrieb mit Einsatz ohne Aktor möglich
- werkzeuglose quicklink-Konfiguration über Tasten
- Integration in KNX mittels KNX Medienkoppler
- Integration in Serie 1930 mittels Rahmen 13820X

| Art. Nr. | Hersteller | Schalterprogramm | Farbe | RB | RG | € p. Stk. |
|----------|------------|--------------------------|--------------------|----|----|-----------|
| 85745239 | Berker | R.x/Serie 1930/R.classic | polarweiß glänzend | BR | 04 | 225,90 |
| 85745231 | Berker | R.x/Serie 1930/R.classic | schwarz glänzend | BR | 04 | 225,90 |

Zubehör

| Art. Nr. | Bezeichnung |
|----------|----------------------------------|
| 8512120x | Relais-Einsatz |
| 8502010x | Netz-Einsatz |
| 8512110x | Schalt-Einsatz 1fach |
| 13820xx | Rahmen 1f. f. Zentralst. Ø 58 mm |



R.x KNX-RF Bewegungsmelder

- Montage 1,1 m Erfassungsbereich 12 x 16 m rechteckig
- Montage 2,2 m Erfassungsbereich 8 x 12 m rechteckig
- Erfassungsbereich je Seite von 45° – 90° einstellbar
- Taste für Sonderfunktionen (Party, Teach-In, Sperre, Anwesenheitssimulation, Lasteinstellung)
- werkzeuglose quicklink-Konfiguration über Tasten
- Integration in KNX mittels KNX Medienkoppler
- Integration in Serie 1930 mittels Rahmen 13820X

| Art. Nr. | Hersteller | Schalterprogramm | Farbe | Montagehöhe [m] | RB | RG | € p. Stk. |
|----------|------------|--------------------------|--------------------|-----------------|----|----|-----------|
| 85345139 | Berker | R.x/Serie 1930/R.classic | polarweiß glänzend | 1,1 | BR | 04 | 191,10 |
| 85345131 | Berker | R.x/Serie 1930/R.classic | schwarz glänzend | 1,1 | BR | 04 | 196,40 |
| 85346139 | Berker | R.x/Serie 1930/R.classic | polarweiß glänzend | 2,2 | BR | 04 | 187,30 |
| 85346131 | Berker | R.x/Serie 1930/R.classic | schwarz glänzend | 2,2 | BR | 04 | 187,30 |

Zubehör

| Art. Nr. | Bezeichnung |
|----------|---------------------------------------|
| 8502010x | Netz-Einsatz |
| 8512110x | Schalt-Einsatz 1fach |
| 8512120x | Relais-Einsatz |
| 8542110x | Tastdimmer (R, L) |
| 8542120x | Universal-Tastdimmer 1fach |
| 13820x | Rahmen 1fach für Zentralstück Ø 58 mm |

**R.x KNX-RF Jalousie-Taste**

- Jalousie-Taste für Berker.Net Einsatz
- mit Pfeilsymbole und Status-LED
- werkzeuglose quicklink-Konfiguration über Tasten
- Integration in KNX mittels KNX Medienkoppler
- Integration in Serie 1930 mittels Rahmen 13820X

| Art. Nr. | Hersteller | Schalterprogramm | Farbe | RB | RG | € p. Stk. |
|----------|------------|--------------------------|--------------------|----|----|-----------|
| 85245239 | Berker | R.x/Serie 1930/R.classic | polarweiß glänzend | BR | 04 | 173,70 |
| 85245231 | Berker | R.x/Serie 1930/R.classic | schwarz glänzend | BR | 04 | 173,70 |

Zubehör

| Art. Nr. | Bezeichnung |
|----------|---------------------------------------|
| 85801100 | KNX-Funk Helligkeitssensor |
| 8502010x | Netz-Einsatz |
| 8522110x | Jalousie-Einsatz Komfort |
| 13820x | Rahmen 1fach für Zentralstück Ø 58 mm |

**R.x KNX-RF Wandsender 1fach flach**

- Wandsender für Berker KNX-RF Produkte
- werkzeuglose quicklink-Konfiguration über Tasten
- Montage auf Gerätedose oder auf glatten, ebenen Flächen mit Schrauben
- Integration in KNX mittels KNX Medienkoppler
- batterieversorgt, Type CR 2430
- Bauform: Up

| Art. Nr. | Hersteller | Schalterprogramm | Farbe | RB | RG | € p. Stk. |
|----------|------------|------------------|--------------------|----|----|-----------|
| 85655239 | Berker | R.1/R.3/R.8 | polarweiß glänzend | BR | 04 | 157,90 |
| 85655231 | Berker | R.1/R.3/R.8 | schwarz glänzend | BR | 04 | 157,90 |

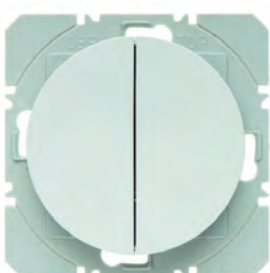
**R.x KNX-RF Wandsender 2fach flach**

- Wandsender für Berker KNX-RF Produkte
- werkzeuglose quicklink-Konfiguration über Tasten
- Montage auf Gerätedose oder auf glatten, ebenen Flächen mit Schrauben
- Integration in KNX mittels KNX Medienkoppler
- batterieversorgt, Type CR 2430
- Bauform: Up

| Art. Nr. | Hersteller | Schalterprogramm | Farbe | RB | RG | € p. Stk. |
|----------|------------|------------------|--------------------|----|----|-----------|
| 85656239 | Berker | R.1/R.3/R.8 | polarweiß glänzend | BR | 04 | 191,00 |
| 85656231 | Berker | R.1/R.3/R.8 | schwarz glänzend | BR | 04 | 191,00 |

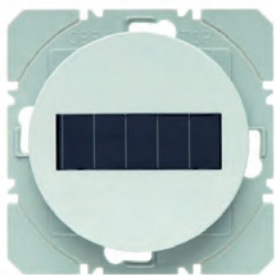

R.x KNX-RF Wandsender 1fach flach mit Solarzelle

- Wandsender für Berker KNX-RF Produkte
- Spannungsversorgung über Solarzellen
- werkzeuglose quicklink-Konfiguration über Tasten
- Montage auf Gerätedose oder auf glatten, ebenen Flächen mit Schrauben
- Integration in KNX mittels KNX Medienkoppler
- Bauform: Up

| Art. Nr. | Hersteller | Schalterprogramm | Farbe | RB | RG | € p. Stk. |
|----------|------------|------------------|--------------------|----|----|-----------|
| 85655139 | Berker | R.1/R.3/R.8 | polarweiß glänzend | BR | 04 | 162,30 |
| 85655131 | Berker | R.1/R.3/R.8 | schwarz glänzend | BR | 04 | 162,30 |

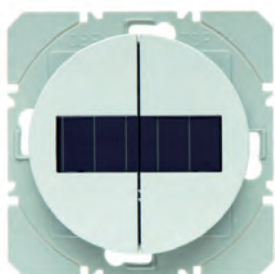

R.x KNX-RF Wandsender 2fach flach mit Solarzelle

- Wandsender für Berker KNX-RF Produkte
- Spannungsversorgung über Solarzellen
- werkzeuglose quicklink-Konfiguration über Tasten
- Montage auf Gerätedose oder auf glatten, ebenen Flächen mit Schrauben
- Integration in KNX mittels KNX Medienkoppler
- Bauform: Up

| Art. Nr. | Hersteller | Schalterprogramm | Farbe | RB | RG | € p. Stk. |
|----------|------------|------------------|--------------------|----|----|-----------|
| 85656139 | Berker | R.1/R.3/R.8 | polarweiß glänzend | BR | 04 | 196,20 |
| 85656131 | Berker | R.1/R.3/R.8 | schwarz glänzend | BR | 04 | 196,20 |

**Serie 1930 Zentralstück für UAE Anschlussdose**

- für 1fach Steckdose Kat.3, Kat 5e und Cat.6A iso
- mit 45° Schrägauslass

| Art. Nr. | Hersteller | Schalterprogramm | Farbe | RB | RG | € p. Stk. |
|----------|------------|------------------|--------------------|----|----|-----------|
| 1407 | Berker | Serie 1930 | polarweiß glänzend | BR | 04 | 15,20 |
| 140701 | Berker | Serie 1930 | schwarz glänzend | BR | 04 | 15,20 |

Zubehör

| Art. Nr. | Bezeichnung |
|--------------|-------------------------------------|
| N136 104 030 | Anschlussdose 1fach Cat.6A iso FLEX |

**R.x Zentralstück für UAE Anschlussdose**

- passend auch zu Schalterprogramm R.classic
- für 1fach Steckdose Cat.3, Cat.5e, Cat.6 und Cat.6A iso
- auch für WLAN Access-Points
- mit 45° Schrägauslass

| Art. Nr. | Hersteller | Schalterprogramm | RB | RG | € p. Stk. |
|----------|------------|------------------|----|----|-----------|
| 14072089 | Berker | R.x/R.classic | BR | 01 | 8,40 |
| 14072045 | Berker | R.x/R.classic | BR | 03 | 9,00 |

Zubehör

| Art. Nr. | Bezeichnung |
|-------------|---------------------------------------|
| 13820x | Rahmen 1fach für Zentralstück Ø 58 mm |
| N136 104 03 | Anschlussdose 1fach Cat.6A iso FLEX |



Serie 1930 Zentralstück für UAE Anschlussdose 2fach

- für 2fach Steckdose Cat.3, Cat.5e, Cat.6 und Cat.6A iso
- mit 45° Schrägauslass

| Art. Nr. | Hersteller | Schalterprogramm | Farbe | RB | RG | € p. Stk. |
|----------|------------|------------------|--------------------|----|----|-----------|
| 1409 | Berker | Serie 1930 | polarweiß glänzend | BR | 04 | 15,20 |
| 140901 | Berker | Serie 1930 | schwarz glänzend | BR | 04 | 15,20 |

Zubehör

| Art. Nr. | Bezeichnung |
|--------------|--------------------------------------|
| N136 104 070 | Anschlussdose 2fach Cat.6A iso FLEX |
| N138 104 070 | Anschlussdose 2fach Cat.6A iClassE-8 |



R.x Zentralstück für UAE Anschlussdose 2fach

- passend auch zu Schalterprogramm R.classic
- für 2fach Steckdose Cat.3, Cat.5e, Cat.6 und Cat.6A iso
- mit 45° Schrägauslass
- für 2fach Steckdose

| Art. Nr. | Hersteller | Schalterprogramm | RB | RG | € p. Stk. |
|----------|------------|------------------|----|----|-----------|
| 14092089 | Berker | R.x/R.classic | BR | 01 | 8,40 |
| 14092045 | Berker | R.x/R.classic | BR | 03 | 9,00 |

Zubehör

| Art. Nr. | Bezeichnung |
|--------------|---------------------------------------|
| N136 104 070 | Anschlussdose 2fach Cat.6A iso FLEX |
| N138 104 070 | Anschlussdose 2fach Cat.6A iClassE-8 |
| 13820x | Rahmen 1fach für Zentralstück Ø 58 mm |

**Serie 1930 Zentralstück mit TAE Ausschnitt**

- auch für TDO-Steckdose
- für Schraubbefestigung

| Art. Nr. | Hersteller | Schalterprogramm | Farbe | RB | RG | € p. Stk. |
|----------|------------|------------------|--------------------|----|----|-----------|
| 1040 | Berker | Serie 1930 | polarweiß glänzend | BR | 04 | 15,20 |
| 104001 | Berker | Serie 1930 | schwarz glänzend | BR | 04 | 15,20 |

Zubehör

| Art. Nr. | Bezeichnung |
|----------|------------------------------------|
| 26020xx | USB Ladesteckdose 2fach 230 V, 3 A |
| 4572xx | Lautsprecher-Anschlussdose |
| 4573xx | Stereo Lautsprecher-Anschlussdose |

**R.x Zentralstück mit TAE Ausschnitt**

- für UAE-Steckdosen
- für TAE- und UAE-Überspannungsschutzdosen
- für USB Steckdosen
- für Lautsprecher-Anschlussdosen

| Art. Nr. | Hersteller | Schalterprogramm | Farbe | RB | RG | € p. Stk. |
|----------|------------|------------------|--------------------|----|----|-----------|
| 10382089 | Berker | R.x/R.classic | polarweiß glänzend | BR | 01 | 8,40 |
| 10382045 | Berker | R.x/R.classic | schwarz glänzend | BR | 03 | 9,00 |

Zubehör

| Art. Nr. | Bezeichnung |
|----------|--|
| 4588 | Modulare UAE-Steckdose 8/8-polig geschirmt |
| 26020xx | USB Ladesteckdose 2fach 230 V, 3 A |
| 4572xx | Lautsprecher-Anschlussdose |
| 4573xx | Stereo Lautsprecher-Anschlussdose |

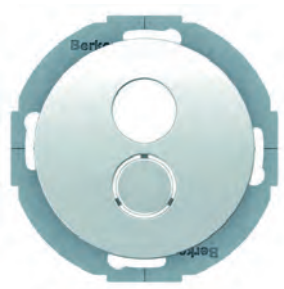

R.classic Zentralstück für Lautsprecher-Steckdose

- mit Tragring
- 1 Öffnung ausbrechbar
- für Lautsprecherbuchsen
- für Kleinsteckvorrichtungen

| Art. Nr. | Hersteller | Schalterprogramm | Farbe | RB | RG | € p. Stk. |
|----------|------------|------------------|--------------------|----|----|-----------|
| 11962079 | Berker | Serie R.classic | polarweiß glänzend | BR | 04 | 27,00 |
| 11962035 | Berker | Serie R.classic | schwarz glänzend | BR | 04 | 27,00 |

Zubehör

| Art. Nr. | Bezeichnung |
|----------|---------------------------------------|
| 450502 | Lautsprecher-Steckdose High-End |
| 13820x | Rahmen 1fach für Zentralstück Ø 58 mm |



Serie 1930 Zentralstück Antennendose 3-Loch

- für Schraubbefestigung

| Art. Nr. | Hersteller | Schalterprogramm | Farbe | RB | RG | € p. Stk. |
|----------|------------|------------------|--------------------|----|----|-----------|
| 106420 | Berker | Serie 1930 | polarweiß glänzend | BR | 04 | 15,20 |
| 106421 | Berker | Serie 1930 | schwarz glänzend | BR | 04 | 15,20 |

**R.x Zentralstück für Antennendose 2-/3-Loch**

- für Antennen-Steckdose: nach DIN 45330
- für Schraubbefestigung

| Art. Nr. | Hersteller | Schalterprogramm | Herstellerfarbe | RB | RG | € p. Stk. |
|----------|------------|------------------|--------------------|----|----|-----------|
| 12032089 | Berker | R.x/R.classic | polarweiß glänzend | BR | 01 | 8,40 |
| 12032045 | Berker | R.x/R.classic | schwarz glänzend | BR | 03 | 9,00 |

Zubehör

| Art. Nr. | Bezeichnung |
|----------|--|
| 4502 | Antennendose 2-Loch Einzeldose |
| 4515 | Antennen-Steckdose 2-Loch Durchgangsdose |
| 4522 | Antennen-Steckdose 3-Loch Einzeldose |
| 13820x | Rahmen 1fach für Zentralstück Ø 58 mm |

**Serie 1930 Zentralstück für Antennendose 2-Loch**

- für Antennen-Steckdose: nach DIN 45330
- für Schraubbefestigung

| Art. Nr. | Hersteller | Schalterprogramm | Farbe | RB | RG | € p. Stk. |
|----------|------------|------------------|--------------------|----|----|-----------|
| 103920 | Berker | Serie 1930 | polarweiß glänzend | BR | 04 | 15,20 |
| 103921 | Berker | Serie 1930 | schwarz glänzend | BR | 04 | 15,20 |



R.x Zentralstück für Antennendose 4-Loch Ankaro

- für Schraubbefestigung
- mit 2 zusätzlichen SAT-Ausgängen (F-Buchsen)

| Art. Nr. | Hersteller | Schalterprogramm | Farbe | RB | RG | € p. Stk. |
|----------|------------|------------------|--------------------|----|----|-----------|
| 14842089 | Berker | R.x/R.classic | polarweiß glänzend | BR | 01 | 8,40 |
| 14842045 | Berker | R.x/R.classic | schwarz glänzend | BR | 03 | 9,00 |

Zubehör

| Art. Nr. | Bezeichnung |
|----------|---------------------------------------|
| 459410 | Antennen-Steckdose 4-Loch Einzeldose |
| 13820x | Rahmen 1fach für Zentralstück Ø 58 mm |



Serie 1930 Einsatz mit Zentralstück für Kleinsteckverbinder

- für Flanschbefestigung mit 22,2 mm Lochabstand: nach DIN 41529
- Spreizkrallen
- für Diodensteckvorrichtungen
- für Lautsprecherbuchsen
- für 1 oder 2 Verbinder
- für Kleinsteckvorrichtungen
- 1 Öffnung ausbrechbar

| Art. Nr. | Hersteller | Schalterprogramm | Farbe | RB | RG | € p. Stk. |
|----------|------------|------------------|--------------------|----|----|-----------|
| 450820 | Berker | Serie 1930 | polarweiß glänzend | BR | 04 | 27,00 |
| 450821 | Berker | Serie 1930 | schwarz glänzend | BR | 04 | 27,00 |

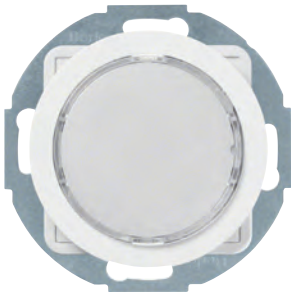
**R.x LED-Signallicht**

- Integration in Serie 1930 mittels Rahmen 13820X
- zur Signalisierung von Hinweisen, Informationen oder Warnungen
- Helligkeit über Potenziometer veränderbar
- Lichtfarbe in weiß, RGB oder rot/grün Ausführung
- über separaten Schalter schaltbar
- Nennspannung: 230 V AC
- Leistungsaufnahme: bei 230 V AC, 50 Hz - max. 1 W
- Bauform: Up

| Art. Nr. | Hersteller | Schalterprogramm | Farbe | Beleuchtung | RB | RG | € p. Stk. |
|----------|------------|--------------------------|--------------------|-------------|----|----|-----------|
| 29532089 | Berker | R.x/Serie 1930/R.classic | polarweiß glänzend | weiß | BR | 04 | 112,10 |
| 29532045 | Berker | R.x/Serie 1930/R.classic | schwarz glänzend | weiß | BR | 04 | 112,30 |
| 29512089 | Berker | R.x/Serie 1930/R.classic | polarweiß glänzend | RGB | BR | 04 | 123,90 |
| 29512045 | Berker | R.x/Serie 1930/R.classic | schwarz glänzend | RGB | BR | 04 | 124,20 |
| 29522089 | Berker | R.x/Serie 1930/R.classic | polarweiß glänzend | rot / grün | BR | 04 | 123,90 |
| 29522045 | Berker | R.x/Serie 1930/R.classic | schwarz glänzend | rot / grün | BR | 04 | 124,20 |

Zubehör

| Art. Nr. | Bezeichnung |
|----------|---------------------------------------|
| 1905800x | Folie Aufdruck div. Symbolen |
| 1905801x | Folie bi-color, div. Symbole |
| 13820x | Rahmen 1fach für Zentralstück Ø 58 mm |

**Folie bi-color für rundes LED-Signallicht**

- das aufgedruckte Symbol ist im ausgeschalteten Zustand des Signallichtes nicht sichtbar
- IIP55 Schutzgrad nur bei Montage mit einem Gehäuse oder Rahmen für Up-Montage

| Art. Nr. | Hersteller | Schalterprogramm | Symbol | RB | RG | € p. Stk. |
|----------|------------|--------------------------|--------------------------------------|----|----|-----------|
| 19058013 | Berker | R.x/Serie 1930/R.classic | mit Aufdruck Symbol für Nicht stören | BR | 04 | 12,80 |
| 19058014 | Berker | R.x/Serie 1930/R.classic | mit Aufdruck Symbol für Warten | BR | 04 | 12,80 |

Zubehör

| Art. Nr. | Bezeichnung |
|----------|-----------------|
| 2952xx | LED-Signallicht |



Serie 1930 Drucktaster/Lichtsignal E10, Schließer

- mit Zentralstück
- für Beleuchtung und Kontrollschaltung
- mit Schraubklemmen
- Nennspannung: 250 V AC
- Taststrom: 2 A
- Glühlampenleistung: max. 2 W

| Art. Nr. | Hersteller | Schalterprogramm | Farbe | RB | RG | € p. Stk. |
|----------|------------|------------------|--------------------|----|----|-----------|
| 5104 | Berker | Serie 1930 | polarweiß glänzend | BR | 04 | 38,90 |
| 510401 | Berker | Serie 1930 | schwarz glänzend | BR | 04 | 38,90 |

Zubehör

| Art. Nr. | Bezeichnung |
|----------|---|
| 122xx | Tasterknopf für Drucktaster/Lichtsignal E10 |



Serie 1930 Tasterknopf für Drucktaster/Lichtsignal E10

| Art. Nr. | Hersteller | Schalterprogramm | Farbe | Ausführung | RB | RG | € p. Stk. |
|----------|------------|------------------|--------------------|----------------|----|----|-----------|
| 1225 | Berker | Serie 1930 | polarweiß glänzend | ohne Aufdruck | BR | 04 | 13,30 |
| 122501 | Berker | Serie 1930 | schwarz glänzend | ohne Aufdruck | BR | 04 | 13,30 |
| 1226 | Berker | Serie 1930 | polarweiß glänzend | Symbol Licht | BR | 04 | 14,70 |
| 1227 | Berker | Serie 1930 | polarweiß glänzend | Symbol Klingel | BR | 04 | 14,70 |
| 1229 | Berker | Serie 1930 | rot | ohne Aufdruck | BR | 04 | 14,80 |
| 122902 | Berker | Serie 1930 | klar | ohne Aufdruck | BR | 04 | 14,80 |

Zubehör

| Art. Nr. | Bezeichnung |
|----------|------------------------|
| 5104xx | Taster mit Lichtsignal |

**Serie 1930 Haube für Drucktaster/Lichtsignal E10**

- Farbe: klar transparent, rot

| Art. Nr. | Hersteller | Schalterprogramm | Farbe | RB | RG | € p. Stk. |
|----------|------------|------------------|-------|----|----|-----------|
| 1221 | Berker | Serie 1930 | klar | BR | 04 | 13,30 |
| 1222 | Berker | Serie 1930 | rot | BR | 04 | 14,80 |

Zubehör

| Art. Nr. | Bezeichnung |
|----------|------------------------|
| 5104xx | Taster mit Lichtsignal |



Serie 1930 Blindverschluss

- mit Tragring
- Zentralstück für Steckbefestigung
- mit Spreizkrallen

| Art. Nr. | Hersteller | Schalterprogramm | Farbe | RB | RG | € p. Stk. |
|----------|------------|------------------|--------------------|----|----|-----------|
| 67100920 | Berker | Serie 1930 | polarweiß glänzend | BR | 04 | 25,50 |
| 67100921 | Berker | Serie 1930 | schwarz glänzend | BR | 04 | 25,50 |



Serie 1930 Blindverschluss

- auf Tragplatte ohne Ausschnitt
- Zentralstück für Steckbefestigung
- ohne Spreizkralle

| Art. Nr. | Hersteller | Schalterprogramm | Farbe | RB | RG | € p. Stk. |
|----------|------------|------------------|--------------------|----|----|-----------|
| 100920 | Berker | Serie 1930 | polarweiß glänzend | BR | 04 | 25,50 |
| 100921 | Berker | Serie 1930 | schwarz glänzend | BR | 04 | 25,50 |



Serie R.classic Blindverschluss

- Schutzart IP44 mit dem Dichtungsset möglich
- auf Tragplatte ohne Ausschnitt
- Zentralstück für Steckbefestigung
- ohne Spreizkralle

| Art. Nr. | Hersteller | Schalterprogramm | Farbe | RB | RG | € p. Stk. |
|----------|------------|------------------|--------------------|----|----|-----------|
| 10092079 | Berker | Serie R.classic | polarweiß glänzend | BR | 04 | 25,50 |
| 10092035 | Berker | Serie R.classic | schwarz glänzend | BR | 04 | 25,50 |

Zubehör

| Art. Nr. | Bezeichnung |
|----------|---------------------------------------|
| 13820x | Rahmen 1fach für Zentralstück Ø 58 mm |

**R.x Zentralstück für Kabelauslass**

- für Schraubbefestigung
- mit einem Auslass unten

| Art. Nr. | Hersteller | Schalterprogramm | Farbe | RB | RG | € p. Stk. |
|----------|------------|------------------|--------------------|----|----|-----------|
| 10192089 | Berker | R.x/R.classic | polarweiß glänzend | BR | 01 | 8,40 |
| 10192045 | Berker | R.x/R.classic | schwarz glänzend | BR | 03 | 9,00 |

Zubehör

| Art. Nr. | Bezeichnung |
|-------------|--------------|
| N193 105 01 | Kabelauslass |

**Serie 1930 Zentralstück für Kabelauslass**

- für Schraubbefestigung
- mit einem Auslass unten

| Art. Nr. | Hersteller | Schalterprogramm | Farbe | RB | RG | € p. Stk. |
|----------|------------|------------------|--------------------|----|----|-----------|
| 1037 | Berker | Serie 1930 | polarweiß glänzend | BR | 04 | 15,20 |
| 103701 | Berker | Serie 1930 | schwarz glänzend | BR | 04 | 15,20 |

Zubehör

| Art. Nr. | Bezeichnung |
|-------------|--------------|
| N193 105 01 | Kabelauslass |



Serie 1930/R.classic Relais-Schalter mit Zentralstück für Hotelcard

- Integration in Serie 1930 mittels Rahmen 13820X
- Schaltstrom 10 A/230 V AC 1
- 230 V AC Glüh- und Halogenlampen: 1500 W
- konventionelle Trafos: 1500 VA
- elektronische Trafos: 1500 W
- Bauform: Up

| Art. Nr. | Hersteller | Schalterprogramm | Farbe | RB | RG | € p. Stk. |
|----------|------------|----------------------|--------------------|----|----|-----------|
| 16402079 | Berker | Serie 1930/R.classic | polarweiß glänzend | BR | 04 | 95,20 |
| 16402035 | Berker | Serie 1930/R.classic | schwarz glänzend | BR | 04 | 95,20 |

Zubehör

| Art. Nr. | Bezeichnung |
|----------|---------------------------------------|
| 13820x | Rahmen 1fach für Zentralstück Ø 58 mm |



Abstandstutzen Serie 1930/Glas/R.classic

- für die neue Up-Dosen Generation von Kaiser
- Abstandsvergrößerung 20 mm
- Passend zu: allen Dosen mit Snap-Tunnel-Stutzen von Kaiser

| Art. Nr. | Hersteller | Schalterprogramm | Farbe | RB | RG | € p. Stk. |
|----------|------------|----------------------|-------|----|----|-----------|
| 1887 | Berker | Serie 1930/R.classic | rot | BR | 01 | 0,53 |

**Serie 1930 Rahmen 1fach Porzellan**

- für Einzelmontage
- Klemmbefestigung
- Maße: 80 mm Ø

| Art. Nr. | Hersteller | Schalterprogramm | Farbe | RB | RG | € p. Stk. |
|----------|------------|--|--------------------|----|----|-----------|
| 138169 | Berker | Serie 1930 Porzellan made by Rosenthal | polarweiß glänzend | BR | 04 | 35,50 |
| 138165 | Berker | Serie 1930 Porzellan made by Rosenthal | schwarz glänzend | BR | 04 | 35,50 |

Zubehör

| Art. Nr. | Bezeichnung |
|----------|----------------|
| 1887 | Abstandstutzen |

**Serie 1930 Rahmen 1fach**

- für Einzelmontage
- Klemmbefestigung
- Maße: 80 mm Ø

| Art. Nr. | Hersteller | Schalterprogramm | Farbe | RB | RG | € p. Stk. |
|----------|------------|------------------|--------------------|----|----|-----------|
| 138109 | Berker | Serie 1930 | polarweiß glänzend | BR | 04 | 7,90 |
| 138101 | Berker | Serie 1930 | schwarz glänzend | BR | 04 | 7,90 |

**Serie 1930 Mittelrahmen**

- für Kombinationsmontage
- Klemmbefestigung
- Kombinationen sind nur in Einfach-Kombidosen zu installieren
- Maße: 80 mm Ø

| Art. Nr. | Hersteller | Schalterprogramm | Farbe | RB | RG | € p. Stk. |
|----------|------------|------------------|--------------------|----|----|-----------|
| 138159 | Berker | Serie 1930 | polarweiß glänzend | BR | 04 | 12,60 |
| 138151 | Berker | Serie 1930 | schwarz glänzend | BR | 04 | 12,60 |



Serie 1930 Endrahmen

- für Kombinationsmontage
- Klemmbefestigung
- Kombinationen sind nur in Einfach-Kombidosen zu installieren
- Maße: 80 mm Ø

| Art. Nr. | Hersteller | Schalterprogramm | Farbe | RB | RG | € p. Stk. |
|----------|------------|------------------|--------------------|----|----|-----------|
| 138149 | Berker | Serie 1930 | polarweiß glänzend | BR | 04 | 10,40 |
| 138141 | Berker | Serie 1930 | schwarz glänzend | BR | 04 | 10,40 |



Serie 1930 Rahmen 2fach

- für senkrechte und waagrechte Montage
- Klemmbefestigung
- Maße: 151 x 84,5 mm (L x B)

| Art. Nr. | Hersteller | Schalterprogramm | Farbe | RB | RG | € p. Stk. |
|----------|------------|------------------|--------------------|----|----|-----------|
| 138129 | Berker | Serie 1930 | polarweiß glänzend | BR | 04 | 22,50 |
| 138121 | Berker | Serie 1930 | schwarz glänzend | BR | 04 | 22,50 |



Serie 1930 Rahmen 3fach

- für senkrechte und waagrechte Montage
- Klemmbefestigung
- Maße: 222 x 84,5 mm (L x B)

| Art. Nr. | Hersteller | Schalterprogramm | Farbe | Produktgruppe | RB | RG | € p. Stk. |
|----------|------------|------------------|--------------------|---------------|----|----|-----------|
| 138139 | Berker | Serie 1930 | polarweiß glänzend | Rahmen | BR | 04 | 34,40 |
| 138131 | Berker | Serie 1930 | schwarz glänzend | Rahmen | BR | 04 | 34,40 |

**Serie 1930 Rahmen 1fach für Zentralstück Ø 58 mm**

- für Zentralstück mit Ausschnitt Ø 58 mm
- Klemmbefestigung
- Maße: 80 mm Ø

| Art. Nr. | Hersteller | Schalterprogramm | Farbe | Produktgruppe | RB | RG | € p. Stk. |
|----------|------------|------------------|--------------------|---------------|----|----|-----------|
| 138209 | Berker | Serie 1930 | polarweiß glänzend | Rahmen | BR | 04 | 7,90 |
| 138201 | Berker | Serie 1930 | schwarz glänzend | Rahmen | BR | 04 | 7,90 |

**Serie 1930 Rahmen 1fach Ap**

- mit Leitungs- und Kanaleinführung
- Einbautiefe: 33,5 mm

| Art. Nr. | Hersteller | Schalterprogramm | Farbe | RB | RG | € p. Stk. |
|----------|------------|------------------|--------------------|----|----|-----------|
| 100109 | Berker | Serie 1930 | polarweiß glänzend | BR | 04 | 22,40 |
| 100101 | Berker | Serie 1930 | schwarz glänzend | BR | 04 | 22,40 |

**Serie 1930/R.classic Selbstverlöschende Bodenplatte 1fach**

- mit Aufdruck
- zur Montage auf entflammbarem Untergrund geeignet

| Art. Nr. | Hersteller | Schalterprogramm | Farbe | RB | RG | € p. Stk. |
|----------|------------|----------------------|-----------|----|----|-----------|
| 133119 | Berker | Serie 1930/R.classic | polarweiß | BR | 04 | 9,10 |
| 133111 | Berker | Serie 1930/R.classic | schwarz | BR | 04 | 9,10 |



Verbindungsstutzen

- zum Kombinieren mehrerer Aufputz-Apparate

| Art. Nr. | Hersteller | Schalterprogramm | Farbe | RB | RG | € p. Stk. |
|----------|------------|------------------|-----------|----|----|-----------|
| 182309 | Berker | Serie 1930 | polarweiß | BR | 04 | 2,40 |
| 182305 | Berker | Serie 1930 | schwarz | BR | 04 | 2,40 |



Rohreinführung

- für Rohre mit Ø 15,2 mm (PG 9) und M 16
- für Rohre mit Muffe Ø 20,5 mm (PG 13,5) und M 20
- Auch geeignet für Aufputz-Rahmen und Gehäuse der Unterputz-Programme
- Abstand von Wand bis Mitte Rohr: 16 mm

| Art. Nr. | Hersteller | Farbe | RB | RG | € p. Stk. |
|----------|------------|-----------|----|----|-----------|
| 181709 | Berker | polarweiß | BR | 05 | 3,68 |
| 181705 | Berker | schwarz | BR | 05 | 3,68 |



Leitungs- und Kanaleinführung

- für Leitung oder Kabelkanal 15 x 15 mm
- Auch geeignet für Aufputz-Rahmen und Gehäuse der Unterputz-Programme

| Art. Nr. | Hersteller | Farbe | RB | RG | € p. Stk. |
|----------|------------|-----------|----|----|-----------|
| 1813 | Berker | weiß | BR | 05 | 1,25 |
| 181309 | Berker | polarweiß | BR | 05 | 1,97 |
| 181305 | Berker | schwarz | BR | 05 | 1,97 |

**Serie Glas Rahmen 1fach**

- aus gehärtetem Glas
- für Einzelmontage
- Klemmbefestigung
- mit polarweißer Kunststoffunterlage
- Maße: 80 mm Ø

| Art. Nr. | Hersteller | Schalterprogramm | Farbe | RB | RG | € p. Stk. |
|----------|------------|------------------|----------------|----|----|-----------|
| 1091 | Berker | Serie Glas | Glas klar | BR | 04 | 35,50 |
| 109109 | Berker | Serie Glas | Glas polarweiß | BR | 04 | 39,20 |

**Serie Glas Mittelrahmen**

- aus gehärtetem Glas
- für Steckbefestigung
- mit polarweißer Kunststoffunterlage
- Kombinationen sind nur in Einfach-Kombidosen zu installieren
- Maße: 80 mm Ø

| Art. Nr. | Hersteller | Schalterprogramm | Farbe | RB | RG | € p. Stk. |
|----------|------------|------------------|----------------|----|----|-----------|
| 109300 | Berker | Serie Glas | Glas klar | BR | 04 | 44,30 |
| 109309 | Berker | Serie Glas | Glas polarweiß | BR | 04 | 48,70 |

**Serie Glas Endrahmen**

- aus gehärtetem Glas
- für Steckbefestigung
- mit polarweißer Kunststoffunterlage
- Kombinationen sind nur in Einfach-Kombidosen zu installieren
- Maße: 80 mm Ø

| Art. Nr. | Hersteller | Schalterprogramm | Farbe | RB | RG | € p. Stk. |
|----------|------------|------------------|----------------|----|----|-----------|
| 109200 | Berker | Serie Glas | Glas klar | BR | 04 | 40,40 |
| 109219 | Berker | Serie Glas | Glas polarweiß | BR | 04 | 44,50 |



Serie Glas End-/Mittelrahmen für Hohlwand-Montage

- für Hohlwand-Montage
- aus gehärtetem Glas
- Kombinationen sind nur in Einfach-Kombidosen zu installieren
- mit polarweißer Kunststoffunterlage
- Maße: 80 mm Ø

| Art. Nr. | Hersteller | Schalterprogramm | Farbe | Type | RB | RG | € p. Stk. |
|----------|------------|------------------|-----------|--------------|----|----|-----------|
| 10920030 | Berker | Serie Glas | Glas klar | Endrahmen | BR | 04 | 40,40 |
| 10930030 | Berker | Serie Glas | Glas klar | Mittelrahmen | BR | 04 | 44,30 |



Serie Glas Rahmen 2fach

- aus gehärtetem Glas
- für Steckbefestigung
- mit polarweißer Kunststoffunterlage
- Maße: 151 x 80 mm (L x B)

| Art. Nr. | Hersteller | Schalterprogramm | Farbe | RB | RG | € p. Stk. |
|----------|------------|------------------|----------------|----|----|-----------|
| 1102 | Berker | Serie Glas | Glas klar | BR | 04 | 86,30 |
| 110209 | Berker | Serie Glas | Glas polarweiß | BR | 04 | 94,90 |



Serie Glas Rahmen für Drehschalter/-taster Hohlwand-Montage

- für Hohlwand-Montage
- aus gehärtetem Glas
- Kombinationen sind nur in Einfach-Kombidosen zu installieren
- mit polarweißer Kunststoffunterlage
- Maße: 80 mm Ø

| Art. Nr. | Hersteller | Schalterprogramm | Farbe | Type | RB | RG | € p. Stk. |
|----------|------------|------------------|-----------|--------------|----|----|-----------|
| 109430 | Berker | Serie Glas | Glas klar | Endrahmen | BR | 04 | 49,20 |
| 109530 | Berker | Serie Glas | Glas klar | Mittelrahmen | BR | 04 | 53,50 |

**Serie Glas Rahmen für Drehschalter/-taster Hohlwand-Montage**

- für Hohlwand-Montage
- aus gehärtetem Glas
- für Einzelmontage
- mit polarweißer Kunststoffunterlage
- Maße: 80 mm Ø

| Art. Nr. | Hersteller | Schalterprogramm | Farbe | RB | RG | € p. Stk. |
|----------|------------|------------------|-----------|----|----|-----------|
| 109030 | Berker | Serie Glas | Glas klar | BR | 04 | 33,10 |

**Serie Glas Rahmen 1fach für Hohlwand-Montage**

- speziell für Hohlwand-Montage
- aus gehärtetem Glas
- für Einzelmontage
- 2fach für senkrechte und waagrechte Montage
- mit polarweißer Kunststoffunterlage
- Maße: 1fach, 80 mm Ø; 2fach, 80 x 151 mm (L x B)

| Art. Nr. | Hersteller | Schalterprogramm | Farbe | Type | RB | RG | € p. Stk. |
|----------|------------|------------------|-----------|-------|----|----|-----------|
| 109130 | Berker | Serie Glas | Glas klar | 1fach | BR | 04 | 35,50 |
| 110230 | Berker | Serie Glas | Glas klar | 2fach | BR | 04 | 86,30 |



Serie R.classic Rahmen 1fach

- Klemmbefestigung
- Maße: 80,7 mm Ø

| Art. Nr. | Hersteller | Schalterprogramm | Farbe | RB | RG | € p. Stk. |
|----------|------------|------------------|----------------------|----|----|-----------|
| 10112089 | Berker | Serie R.classic | polarweiß glänzend | BR | 04 | 7,90 |
| 10112045 | Berker | Serie R.classic | schwarz glänzend | BR | 04 | 7,90 |
| 10112074 | Berker | Serie R.classic | Alu/polarweiß | BR | 04 | 35,50 |
| 10112084 | Berker | Serie R.classic | Alu/schwarz | BR | 04 | 35,50 |
| 10112014 | Berker | Serie R.classic | Edelstahl, polarweiß | BR | 04 | 35,50 |
| 10112004 | Berker | Serie R.classic | Edelstahl, schwarz | BR | 04 | 35,50 |
| 10112009 | Berker | Serie R.classic | Glas, polarweiß | BR | 04 | 35,50 |
| 10112016 | Berker | Serie R.classic | Glas, schwarz | BR | 04 | 35,50 |



Serie R.classic Rahmen 2fach

- für senkrechte und waagrechte Montage
- Klemmbefestigung
- Maße: 151,7 x 80,7 mm (L x B)

| Art. Nr. | Hersteller | Schalterprogramm | Farbe | RB | RG | € p. Stk. |
|----------|------------|------------------|----------------------|----|----|-----------|
| 10122089 | Berker | Serie R.classic | polarweiß glänzend | BR | 04 | 22,50 |
| 10122045 | Berker | Serie R.classic | schwarz glänzend | BR | 04 | 22,50 |
| 10122074 | Berker | Serie R.classic | Alu/polarweiß | BR | 04 | 86,30 |
| 10122084 | Berker | Serie R.classic | Alu/schwarz | BR | 04 | 86,30 |
| 10122014 | Berker | Serie R.classic | Edelstahl, polarweiß | BR | 04 | 90,03 |
| 10122004 | Berker | Serie R.classic | Edelstahl, schwarz | BR | 04 | 90,03 |
| 10122009 | Berker | Serie R.classic | Glas, polarweiß | BR | 04 | 90,03 |
| 10122016 | Berker | Serie R.classic | Glas, schwarz | BR | 04 | 86,30 |

**Serie R.classic Rahmen 3fach**

- für senkrechte und waagrechte Montage
- Klemmbefestigung
- Maße: 223,2 x 80,7 mm (L x B)

| Art. Nr. | Hersteller | Schalterprogramm | Farbe | RB | RG | € p. Stk. |
|----------|------------|------------------|----------------------|----|----|-----------|
| 10132089 | Berker | Serie R.classic | polarweiß glänzend | BR | 04 | 34,40 |
| 10132045 | Berker | Serie R.classic | schwarz glänzend | BR | 04 | 34,40 |
| 10132074 | Berker | Serie R.classic | Alu/polarweiß | BR | 04 | 125,20 |
| 10132084 | Berker | Serie R.classic | Alu/schwarz | BR | 04 | 125,20 |
| 10132014 | Berker | Serie R.classic | Edelstahl, polarweiß | BR | 04 | 125,20 |
| 10132004 | Berker | Serie R.classic | Edelstahl, schwarz | BR | 04 | 125,20 |
| 10132009 | Berker | Serie R.classic | Glas, polarweiß | BR | 04 | 125,20 |
| 10132016 | Berker | Serie R.classic | Glas, schwarz | BR | 04 | 125,20 |

**Serie 1930/R.classic Selbstverlöschende Bodenplatte 1fach**

- mit Aufdruck
- zur Montage auf entflammbarem Untergrund geeignet

| Art. Nr. | Hersteller | Schalterprogramm | Farbe | RB | RG | € p. Stk. |
|----------|------------|----------------------|-----------|----|----|-----------|
| 133119 | Berker | Serie 1930/R.classic | polarweiß | BR | 04 | 9,10 |
| 133111 | Berker | Serie 1930/R.classic | schwarz | BR | 04 | 9,10 |



TS Glas-Abdeckplatte 1-8fach mit Facette

- Glas rückseitig polarweiß bedruckt
- mit polarweißer Kunststoffunterlage
- mit je 2 Zweilochschrauben M3,5 x 25mm in chrom, gold und edelstahl für Demontageschutz
- mit Schraubendreher
- für senkrechte und waagrechte Montage
- Maße: 160 x 86 mm (L x B)

| Art. Nr. | Hersteller | Schalterprogramm | Farbe | Ausführung | RB | RG | € p. Stk. |
|----------|------------|------------------|---------------|------------|----|----|-----------|
| 1391 | Berker | Berker TS | klar glänzend | 1fach | BR | 04 | 77,00 |
| 1392 | Berker | Berker TS | klar glänzend | 2fach | BR | 04 | 85,90 |
| 1394 | Berker | Berker TS | klar glänzend | 3fach | BR | 04 | 113,90 |

Zubehör

| Art. Nr. | Bezeichnung |
|----------|------------------------------------|
| 1809 | Einbaudose |
| 1824 | Einbaudose für Hohlwandmontage |
| 18951xx | Zweilochschrauben 2 x M3,5 x 50 mm |



TS Abdeckplatte mit Facette 1fach Glas

- mit umlaufender Facette
- mit polarweißer Kunststoffunterlage
- mit je 2 Zweilochschrauben M3,5 x 25mm in chrom, gold und edelstahl für Demontageschutz
- mit Schraubendreher
- für senkrechte und waagrechte Montage
- Maße: 160 x 86 mm (L x B)

| Art. Nr. | Hersteller | Schalterprogramm | Farbe | Ausführung | RB | RG | € p. Stk. |
|----------|------------|------------------|---------------|------------|----|----|-----------|
| 1311 | Berker | Berker TS | klar glänzend | 1fach | BR | 04 | 77,00 |
| 1321 | Berker | Berker TS | klar glänzend | 2fach | BR | 04 | 85,90 |
| 1341 | Berker | Berker TS | klar glänzend | 4fach | BR | 04 | 113,90 |
| 1366 | Berker | Berker TS | klar glänzend | 6fach | BR | 04 | 273,30 |
| 1388 | Berker | Berker TS | klar glänzend | 8fach | BR | 04 | 348,70 |

Zubehör

| Art. Nr. | Bezeichnung |
|----------|------------------------------------|
| 1824 | Einbaudose |
| 1809 | Einbaudose für Hohlwandmontage |
| 18951xx | Zweilochschrauben 2 x M3,5 x 50 mm |

**TS Drucktaster, Schließer**

- Messing, veredelt
- für Schraubbefestigung
- mit Steckklemmen
- Zur Anbindung über Systemschnittstellen an Funkbus-, KNX-Funk- oder KNX-Installationen geeignet.
- Alternativ zur Ansteuerung von Relais-Schaltungen anzuwenden.
- Nur für Kleinspannungen geeignet
- Nennspannung: 12 V
- Taststrom: 1,5 A
- Einbautiefe: 13 mm

| Art. Nr. | Hersteller | Schalterprogramm | Farbe | RB | RG | € p. Stk. |
|----------|------------|------------------|--------------------------------------|----|----|-----------|
| 181110 | Berker | Berker TS | chrom glänzend, Messing galvanisiert | BR | 04 | 39,20 |
| 181112 | Berker | Berker TS | gold glänzend, 24 Karat galvanisiert | BR | 04 | 48,50 |
| 181113 | Berker | Berker TS | edelstahl matt, Nickel gebürstet | BR | 04 | 55,70 |

Zubehör

| Art. Nr. | Bezeichnung |
|----------|--|
| 13xx | Glas-Abdeckplatte 1-6fach mit Facette |
| 139x | Glas-Abdeckplatte 1-4fach |
| HTXB322 | Universal-Schnittstelle 2fach mit 2 LED Ausgängen Up |
| HTYB708D | Universal-Schnittstelle 8fach Up |

**TS Up-Dose Kunststoff oval**

- für R.1/R.3/Berker TS - Touch Sensoren Komfort
- für R.1/R.3/Berker TS - Touch Sensoren mit Temperaturregler
- Abdeckplatte
- Abdeckplatte mit Facette

| Art. Nr. | Hersteller | Ausführung | RB | RG | € p. Stk. |
|----------|------------|--------------------------------|----|----|-----------|
| 1809 | Berker | Einbaudose | BR | 04 | 7,41 |
| 1824 | Berker | Einbaudose für Hohlwandmontage | BR | 04 | 7,41 |

Zubehör

| Art. Nr. | Bezeichnung |
|--------------------|---------------------------------------|
| 13xx | Glas-Abdeckplatte 1-8fach mit Facette |
| 139x | Glas-Abdeckplatte 1-4fach |
| 7514xxxx, 7564xxxx | KNX Glas-Sensor 1-4fach |

TS Zweilochschrauben 2 x M3,5 x 50 mm

- Messing, veredelt
- 2 Stück zur Befestigung in tiefer sitzenden Dosen



| Art. Nr. | Hersteller | Schalterprogramm | Ausführung | RB | RG | € p. Stk. |
|----------|------------|------------------|----------------|----|----|-----------|
| 189510 | Berker | Berker TS | chrom glänzend | BR | 04 | 3,60 |
| 189512 | Berker | Berker TS | gold glänzend | BR | 04 | 5,20 |
| 189513 | Berker | Berker TS | edelstahl matt | BR | 04 | 5,40 |

Feuchtrauminstallation Unterputz

Montageanleitung für Berker S.1 IP44

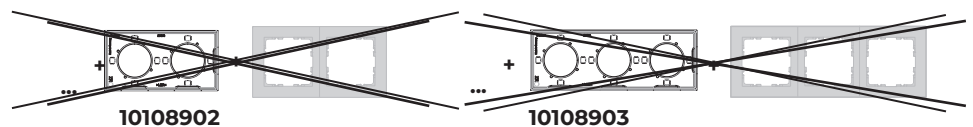
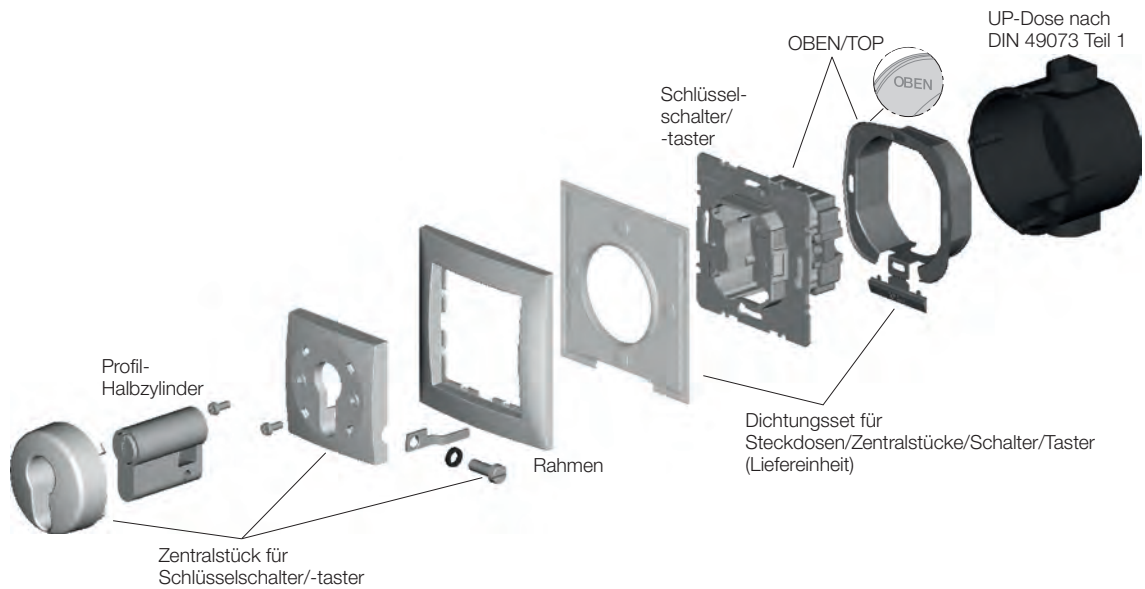
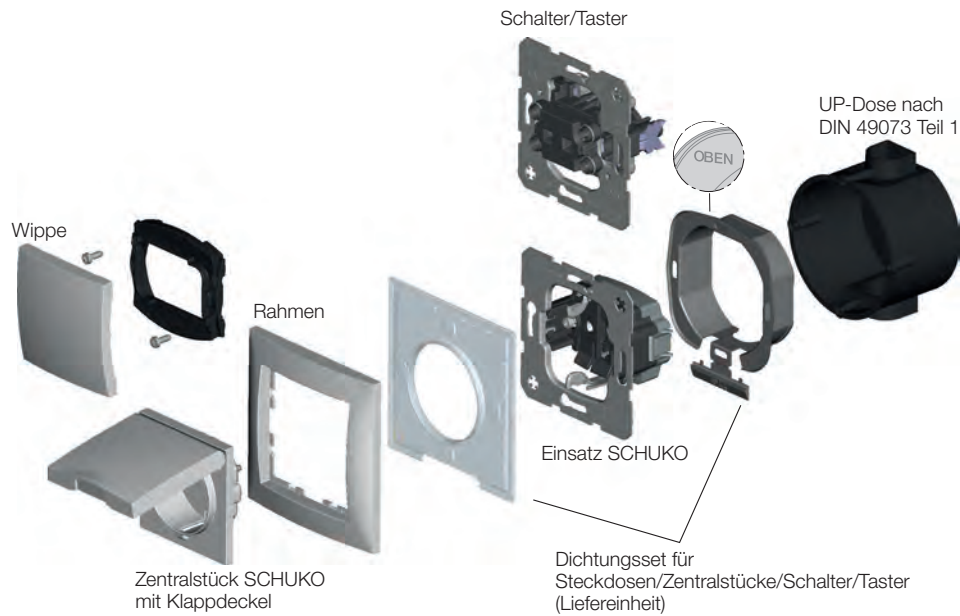

Verwendung

- Durch das Dichtungssset wird die Schutzart IP44 erreicht bei Montage
- in UP-Dosen nach DIN 49073, Teil 1
 - auf glatten, ebenen, senkrechten Wänden
 - in putzbündig eingebauten UP-Dosen
- Die Schutzart IP44 ist nicht sichergestellt für Fußbodenmontage, Deckenmontage und Montage in Hohlwanddosen.

Montage-Hinweis

Die Schutzart IP44 wird nur dann erreicht, wenn alle montierten Artikel IP44-gesamt sind (Kennzeichnung beachten) und der Zusammenbau entsprechend der Montageanleitung erfolgt!

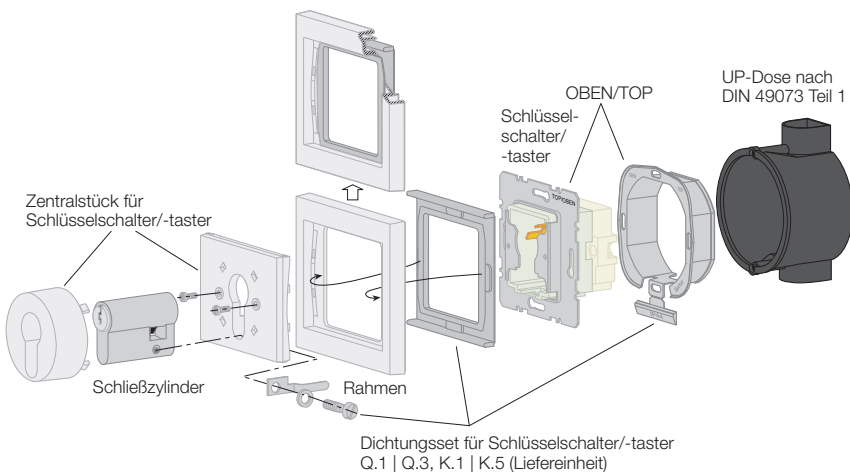
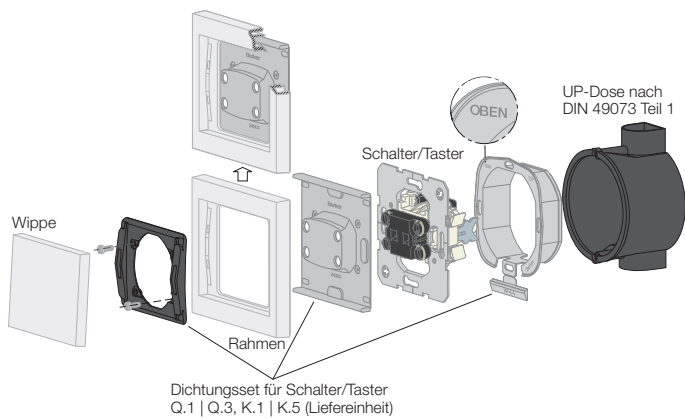
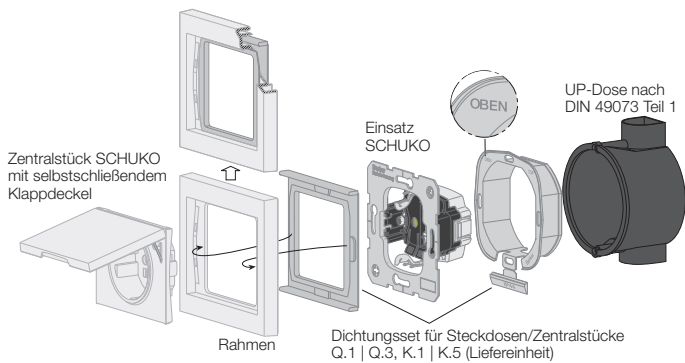

Verwendung

Durch das Dichtungsset wird die Schutzart IP44 erreicht bei Montage

- in UP-Dosen nach DIN 49073, Teil 1
- auf glatten, ebenen, senkrechten Wänden
- in putzbündig eingebauten UP-Dosen

Die Schutzart IP44 ist nicht sichergestellt für Fußbodenmontage, Deckenmontage und Montage in Hohlwanddosen.

Montage-Hinweis

Die Schutzart IP44 wird nur dann erreicht, wenn alle montierten Artikel IP44-geeignet sind (Kennzeichnung beachten) und der Zusammenbau entsprechend der Montageanleitung erfolgt!

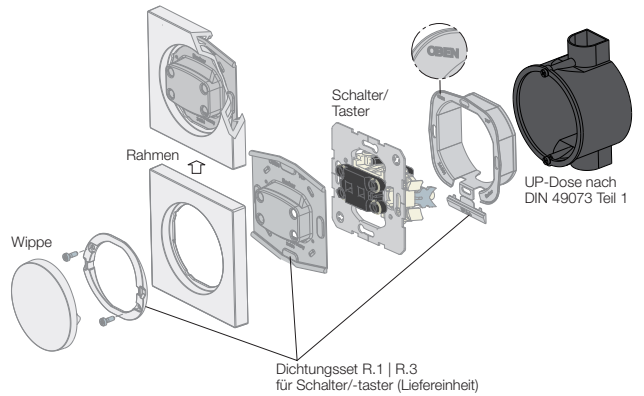
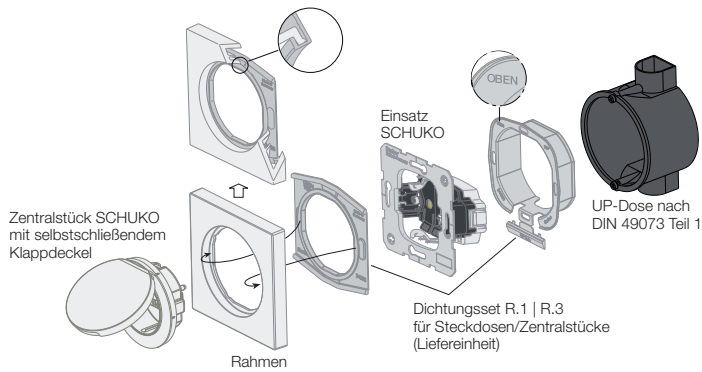

Verwendung

- Durch das Dichtungssset wird die Schutzart IP44 erreicht bei Montage
- in UP-Dosen nach DIN 49073, Teil 1
 - auf glatten, ebenen, senkrechten Wänden
 - in putzbündig eingebauten UP-Dosen
- Die Schutzart IP44 ist nicht sichergestellt für Fußbodenmontage, Deckenmontage und Montage in Hohlwanddosen.

Montage-Hinweis

Die Schutzart IP44 wird nur dann erreicht, wenn alle montierten Artikel IP44-gesiegt sind (Kennzeichnung beachten) und der Zusammenbau entsprechend der Montageanleitung erfolgt!

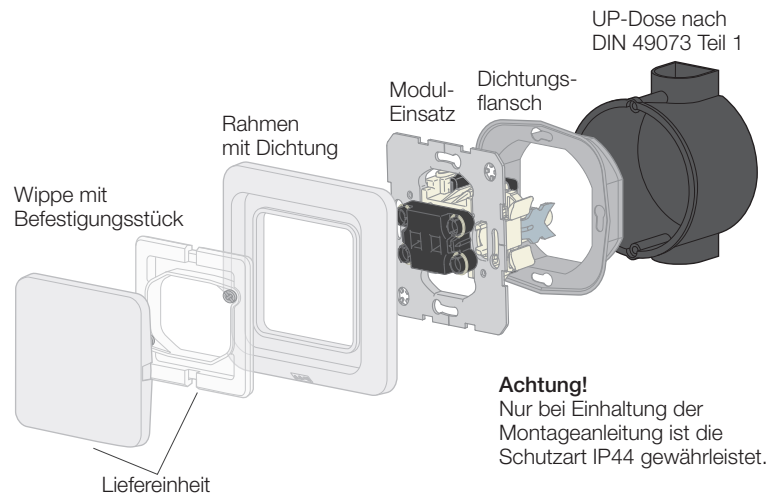

Verwendung

Durch das Dichtungsset wird die Schutzart IP44 erreicht bei Montage

- in UP-Dosen nach DIN 49073, Teil 1
- auf glatten, ebenen, senkrechten Wänden
- in putzbündig eingebauten UP-Dosen

Die Schutzart IP44 ist nicht sichergestellt für Fußbodenmontage, Deckenmontage und Montage in Hohlwanddosen.

Montage-Hinweis

Die Schutzart IP44 wird nur dann erreicht, wenn alle montierten Artikel IP44-gesamt sind (Kennzeichnung beachten) und der Zusammenbau entsprechend der Montageanleitung erfolgt!



IP44

**WG Up Schuko Steckdose, Klappd., Steckklemmen**

- Klappdeckel
- Unterputz- und Hohlwandmontage
- Steckklemmen
- Schutzart IP44 mit dem Dichtungsset möglich
- Nennspannung: 250 V AC
- Nennstrom 16 A
- Bauform: Up

| Art. Nr. | Hersteller | Schalterprogramm | Farbe | RB | RG | € p. Stk. |
|----------|------------|------------------|--------------------|----|----|-----------|
| 4715 | Berker | WG UP | weiß glänzend | BR | 05 | 19,10 |
| 471509 | Berker | WG UP | polarweiß glänzend | BR | 05 | 19,10 |
| 471501 | Berker | WG UP | braun glänzend | BR | 05 | 23,80 |

Zubehör

| Art. Nr. | Bezeichnung |
|----------|----------------------------------|
| 1884 | Dichtungsflansch für IP44 Geräte |



IP44

**WG Up Schuko Steckdose, Klappd., Steckklemmen, erh. Berührungss.**

- mit Klappdeckel
- erhöhter Berührungsschutz
- mit Steckklemmen
- Schutzart IP44 mit dem Dichtungsset möglich
- Nennspannung: 250 V AC
- Nennstrom: 16 A
- Bauform: Up

| Art. Nr. | Hersteller | Schalterprogramm | Farbe | RB | RG | € p. Stk. |
|----------|------------|------------------|--------------------|----|----|-----------|
| 4716 | Berker | WG UP | weiß glänzend | BR | 05 | 20,90 |
| 471609 | Berker | WG UP | polarweiß glänzend | BR | 05 | 20,90 |
| 471601 | Berker | WG UP | braun glänzend | BR | 05 | 24,60 |

Zubehör

| Art. Nr. | Bezeichnung |
|----------|----------------------------------|
| 1884 | Dichtungsflansch für IP44 Geräte |



WG Up Schuko Steckdose, Klappd., Beschriftungsfeld, Steckklemmen

- Klappdeckel
- Beschriftungsfeld
- Beschriftungsfeldhöhe für P-touch Band 9 mm ausgelegt
- Steckklemmen
- Schutzart IP44 mit dem Dichtungsset möglich
- Nennspannung: 250 V AC
- Nennstrom: 16 A
- Bauform: Up

| Art. Nr. | Hersteller | Schalterprogramm | Farbe | RB | RG | € p. Stk. |
|----------|------------|------------------|--------------------|----|----|-----------|
| 4719 | Berker | WG UP | weiß glänzend | BR | 05 | 22,80 |
| 471909 | Berker | WG UP | polarweiß glänzend | BR | 05 | 22,80 |
| 471901 | Berker | WG UP | braun glänzend | BR | 05 | 27,50 |

Zubehör

| Art. Nr. | Bezeichnung |
|----------|----------------------------------|
| 1884 | Dichtungsflansch für IP44 Geräte |



WG Up Schuko Steckdose m. Rahmen, Klappd., Steckklemmen

- Klappdeckel und Rahmen
- Dichtungsflansch
- Steckklemmen
- Schutzart IP44 mit dem Dichtungsset möglich
- Nennspannung: 250 V AC
- Nennstrom: 16 A
- Bauform: Up

| Art. Nr. | Hersteller | Schalterprogramm | Type | Farbe | RB | RG | € p. Stk. |
|----------|------------|------------------|------------|--------------------|----|----|-----------|
| 4718 | Berker | WG UP | mit Rahmen | weiß glänzend | BR | 05 | 33,20 |
| 471809 | Berker | WG UP | mit Rahmen | polarweiß glänzend | BR | 05 | 33,20 |
| 471801 | Berker | WG UP | | braun glänzend | BR | 05 | 40,90 |

Zubehör

| Art. Nr. | Bezeichnung |
|----------|----------------------------------|
| 1884 | Dichtungsflansch für IP44 Geräte |



IP44

**WG Up Schuko Steckdose, mit Abdeckplatte, Klappd., Schraubklemmen**

- mit Abdeckplatte und Klappdeckel
- Dichtungstopf
- ohne Spreizkrallen
- für Einzelmontage
- für Schraubbefestigung
- Schraubklemmen
- Schutzart IP44 mit dem Dichtungsset möglich
- Nennspannung: 250 V AC
- Nennstrom: 16 A
- Bauform: Up

| Art. Nr. | Hersteller | Schalterprogramm | Farbe | RB | RG | € p. Stk. |
|----------|------------|------------------|--------------------|----|----|-----------|
| 421109 | Berker | WG UP | polarweiß glänzend | BR | 05 | 32,60 |
| 4211 | Berker | WG UP | grau glänzend | BR | 05 | 32,60 |

Zubehör

| Art. Nr. | Bezeichnung |
|----------|----------------------------------|
| 1884 | Dichtungsflansch für IP44 Geräte |



IP44

**WG Up Schuko Steckdose, Klappd., Steckklemmen, Schloss**

- mit Klappdeckel
- Schloss - mit ungleichen Schließungen
- mit Steckklemmen
- Ersatzschlüssel und andere Schließungen (max. 24) auf Anfrage
- Schutzart IP44 mit dem Dichtungsset möglich
- Nennspannung: 250 V AC
- Nennstrom: 16 A
- Bauform: Up

| Art. Nr. | Hersteller | Schalterprogramm | Farbe | RB | RG | € p. Stk. |
|----------|------------|------------------|--------------------|----|----|-----------|
| 4763 | Berker | WG UP | weiß glänzend | BR | 05 | 73,30 |
| 476309 | Berker | WG UP | polarweiß glänzend | BR | 05 | 73,30 |
| 476301 | Berker | WG UP | braun glänzend | BR | 05 | 78,50 |

Zubehör

| Art. Nr. | Bezeichnung |
|----------|----------------------------------|
| 1884 | Dichtungsflansch für IP44 Geräte |



IP44



WG Up Schuko Steckdose, Klappd., Schraubklemmen, Schloss

- mit Klappdeckel
- Schloss - mit ungleichen Schließungen
- Dichtungstopf
- ohne Spreizkrallen
- für Einzelmontage
- für Schraubbefestigung
- Schraubklemmen
- Ersatzschlüssel und andere Schließungen (max. 24) auf Anfrage
- Schutzart IP44 mit dem Dichtungsset möglich
- Nennspannung: 250 V AC
- Nennstrom: 16 A
- Bauform: Up

| Art. Nr. | Hersteller | Schalterprogramm | Farbe | RB | RG | € p. Stk. |
|----------|------------|------------------|--------------------|----|----|-----------|
| 421209 | Berker | WG UP | polarweiß glänzend | BR | 05 | 87,40 |
| 4212 | Berker | WG UP | grau glänzend | BR | 05 | 87,40 |

Zubehör

| Art. Nr. | Bezeichnung |
|----------|----------------------------------|
| 1884 | Dichtungsflansch für IP44 Geräte |



IP44



WG Up Steckdose, Schuko-Stift, Klappd., USA/CANADA NEMA 5-15 R

- 2-polig + Erde
- ohne Spreizkrallen
- für Schraubbefestigung
- Nicht UL-zertifiziert
- Schutzart IP44 mit dem Dichtungsset möglich
- Nennspannung: 125 V AC
- Nennstrom: 15 A
- Bauform: Up

| Art. Nr. | Hersteller | Schalterprogramm | Farbe | RB | RG | € p. Stk. |
|----------|------------|------------------|---------------|----|----|-----------|
| 4202 | Berker | WG UP | weiß glänzend | BR | 05 | 63,10 |

Zubehör

| Art. Nr. | Bezeichnung |
|----------|----------------------------------|
| 1884 | Dichtungsflansch für IP44 Geräte |



IP44

**WG Up Steckdose, Schuko-Stift, Klappd., USA/CANADA NEMA 5-20 R**

- 2-polig + Erde
- ohne Spreizkrallen
- für Schraubbefestigung
- Nicht UL-zertifiziert
- Schutzart IP44 mit dem Dichtungsset möglich
- Nennspannung: 125 V AC
- Nennstrom: 20 A
- Bauform: Up

| Art. Nr. | Hersteller | Schalterprogramm | Farbe | RB | RG | € p. Stk. |
|----------|------------|------------------|---------------|----|----|-----------|
| 4203 | Berker | WG UP | weiß glänzend | BR | 05 | 68,70 |

Zubehör

| Art. Nr. | Bezeichnung |
|----------|----------------------------------|
| 1884 | Dichtungsflansch für IP44 Geräte |



IP44

**WG Up Wippe anschraubbar**

- für Serientaster und Serienschalter
- für Wipptaster und Wippschalter 2fach
- mit Abdeckstopfen für Anschraubung
- Schutzart IP44 mit dem Dichtungsset möglich

| Art. Nr. | Hersteller | Schalterprogramm | Farbe | RB | RG | € p. Stk. |
|----------|------------|------------------|--------------------|----|----|-----------|
| 1559 | Berker | WG UP | weiß glänzend | BR | 05 | 14,00 |
| 155909 | Berker | WG UP | polarweiß glänzend | BR | 05 | 14,00 |
| 155901 | Berker | WG UP | braun glänzend | BR | 05 | 17,50 |

Zubehör

| Art. Nr. | Bezeichnung |
|-------------------------------|----------------------------------|
| 3036xx, 3037, 5031xx | Schalter |
| 3035xx, 303808, 5035xx, 503xx | Taster |
| 1884 | Dichtungsflansch für IP44 Geräte |



WG Up Wippe, Beschriftungsfeld

- Beschriftungsfeld
Beschriftungsfeldhöhe für P-touch Band 6 mm ausgelegt.
für Wipptaster und Wippschalter 1fach
- Schutzart IP44 mit dem Dichtungsset möglich

| Art. Nr. | Hersteller | Schalterprogramm | Farbe | RB | RG | € p. Stk. |
|----------|------------|------------------|--------------------|----|----|-----------|
| 1629 | Berker | WG UP | weiß glänzend | BR | 05 | 14,80 |
| 162909 | Berker | WG UP | polarweiß glänzend | BR | 05 | 14,80 |
| 162901 | Berker | WG UP | braun glänzend | BR | 05 | 17,50 |

Zubehör

| Art. Nr. | Bezeichnung |
|-------------------------------|----------------------------------|
| 3036xx, 3037, 5031xx | Schalter |
| 3035xx, 303808, 5035xx, 503xx | Taster |
| 1884 | Dichtungsflansch für IP44 Geräte |



WG Up Wippe anschraubbar mit Linse

- rote Linse
- mit 5 beiliegenden Linsen
- mit Abdeckstopfen für Anschraubung
- für Wipptaster und Wippschalter 1fach
- für Beleuchtung und Kontrollschaltung
- Beleuchtung durch Glimmaggregat möglich
- Schutzart IP44 mit dem Dichtungsset möglich

| Art. Nr. | Hersteller | Schalterprogramm | Farbe | RB | RG | € p. Stk. |
|----------|------------|------------------|--------------------|----|----|-----------|
| 1557 | Berker | WG UP | weiß glänzend | BR | 05 | 15,50 |
| 155709 | Berker | WG UP | polarweiß glänzend | BR | 05 | 15,50 |
| 155701 | Berker | WG UP | braun glänzend | BR | 05 | 19,10 |

Zubehör

| Art. Nr. | Bezeichnung |
|----------------------|----------------------------------|
| 3036xx, 3037, 5031xx | Schalter |
| 1884 | Dichtungsflansch für IP44 Geräte |



IP44

**WG Up Wippe, mehrpoliger Schalter, Aufdruck "0"**

- für mehrpolige Wippschalter
- Schutzart IP44 mit dem Dichtungsset möglich

| Art. Nr. | Hersteller | Schalterprogramm | Farbe | RB | RG | € p. Stk. |
|----------|------------|------------------|--------------------|----|----|-----------|
| 1551 | Berker | WG UP | weiß glänzend | BR | 05 | 12,50 |
| 155109 | Berker | WG UP | polarweiß glänzend | BR | 05 | 12,50 |
| 155111 | Berker | WG UP | braun glänzend | BR | 05 | 15,40 |

Zubehör

| Art. Nr. | Bezeichnung |
|----------|----------------------------------|
| 303303 | Ausschalter 3-polig |
| 1884 | Dichtungsflansch für IP44 Geräte |



IP44

**WG Up Wippe, mehrpolige Schalter, Linse, Aufdruck „0“**

- rote Linse
- passend für mehrpolige Wippschalter
- für Beleuchtung und Kontrollschaltung
- Beleuchtung nur durch 1 Glimmaggregat möglich
- Schutzart IP44 mit dem Dichtungsset möglich

| Art. Nr. | Hersteller | Schalterprogramm | Farbe | RB | RG | € p. Stk. |
|----------|------------|------------------|--------------------|----|----|-----------|
| 1558 | Berker | WG UP | weiß glänzend | BR | 05 | 13,70 |
| 155809 | Berker | WG UP | polarweiß glänzend | BR | 05 | 13,70 |
| 155801 | Berker | WG UP | braun glänzend | BR | 05 | 16,50 |

Zubehör

| Art. Nr. | Bezeichnung |
|------------------------|----------------------------------|
| 3032, 303212xx, 303303 | Schalter |
| 1884 | Dichtungsflansch für IP44 Geräte |



WG Up Serienwippe

- für Wippschalter
- für Wipptaster und Gruppen-Wipptaster
- Schutzart IP44 mit dem Dichtungsset möglich

| Art. Nr. | Hersteller | Schalterprogramm | Farbe | RB | RG | € p. Stk. |
|----------|------------|------------------|--------------------|----|----|-----------|
| 1552 | Berker | WG UP | weiß glänzend | BR | 05 | 15,60 |
| 155209 | Berker | WG UP | polarweiß glänzend | BR | 05 | 15,60 |
| 155211 | Berker | WG UP | braun glänzend | BR | 05 | 18,40 |

Zubehör

| Art. Nr. | Bezeichnung |
|----------|----------------------------------|
| 503503 | Serientaster, 2 Schließer |
| 1884 | Dichtungsflansch für IP44 Geräte |



WG Up Serienwippe, anschraubbar

- für Serientaster und Serienschalter
- für Wipptaster und Wippschalter 2fach
- mit Abdeckstopfen für Anschraubung
- Schutzart IP44 mit dem Dichtungsset möglich

| Art. Nr. | Hersteller | Schalterprogramm | Farbe | RB | RG | € p. Stk. |
|----------|------------|------------------|--------------------|----|----|-----------|
| 1565 | Berker | WG UP | weiß glänzend | BR | 05 | 18,60 |
| 156509 | Berker | WG UP | polarweiß glänzend | BR | 05 | 18,60 |
| 156511 | Berker | WG UP | braun glänzend | BR | 05 | 21,70 |

Zubehör

| Art. Nr. | Bezeichnung |
|-------------------------------|----------------------------------|
| 3035xx, 303808, 5035xx, 503xx | Taster |
| 503404 | Gruppen-Serientaster |
| 503808 | Serientaster, 2 Wechsler |
| 503808xx | Serientaster/Schalter |
| 1884 | Dichtungsflansch für IP44 Geräte |



IP44

**WG Up Serienwippe mit Aufdruck Symbol Pfeil**

- für Serienschalter/-taster
- Schutzart IP44 mit dem Dichtungsset möglich

| Art. Nr. | Hersteller | Schalterprogramm | Farbe | RB | RG | € p. Stk. |
|----------|------------|------------------|--------------------|----|----|-----------|
| 155222 | Berker | WG UP | weiß glänzend | BR | 05 | 18,40 |
| 155229 | Berker | WG UP | polarweiß glänzend | BR | 05 | 18,40 |
| 155221 | Berker | WG UP | braun glänzend | BR | 05 | 21,30 |

Zubehör

| Art. Nr. | Bezeichnung |
|----------------|----------------------------------|
| 303520, 503520 | Jal.-Wippschalter/Taster |
| 1884 | Dichtungsflansch für IP44 Geräte |



IP44

**WG Up Zentralstück für Schlüsselschalter/-taster**

- für Schlüsselschalter 1fach und 2fach
- für DIN Halbzylinder
- Schutzart IP44 mit dem Dichtungsset möglich

| Art. Nr. | Hersteller | Schalterprogramm | Farbe | RB | RG | € p. Stk. |
|----------|------------|------------------|--------------------|----|----|-----------|
| 151912 | Berker | WG UP | weiß glänzend | BR | 04 | 15,50 |
| 151919 | Berker | WG UP | polarweiß glänzend | BR | 04 | 15,50 |
| 151911 | Berker | WG UP | braun glänzend | BR | 04 | 19,10 |

Zubehör

| Art. Nr. | Bezeichnung |
|------------------------|----------------------------------|
| 382610, 383620, 385620 | Schlüsselschalter/-taster |
| 1818xx | Schließzylinder |
| 1884 | Dichtungsflansch für IP44 Geräte |



WG Up Zentralstück für Jalousie-Schlüsselschalter/Schlüsseltaster

- für Jalousieschalter 1fach und 2fach
- für DIN Halbzylinder
- Schutzart IP44 mit dem Dichtungsset möglich

| Art. Nr. | Hersteller | Schalterprogramm | Farbe | RB | RG | € p. Stk. |
|----------|------------|------------------|--------------------|----|----|-----------|
| 151812 | Berker | WG UP | weiß glänzend | BR | 04 | 15,50 |
| 151819 | Berker | WG UP | polarweiß glänzend | BR | 04 | 15,50 |
| 151811 | Berker | WG UP | braun glänzend | BR | 04 | 19,10 |

Zubehör

| Art. Nr. | Bezeichnung |
|----------------|----------------------------------|
| 382120, 382210 | Jal.-Schlüssel-Schalter |
| 1818xx | Schließzylinder |
| 1884 | Dichtungsflansch für IP44 Geräte |



WG Up Wippe mit Aufdruck Heizung

- rote Linse
- für Beleuchtung und Kontrollschaltung
- Schutzart IP44 mit dem Dichtungsset möglich

| Art. Nr. | Hersteller | Schalterprogramm | Farbe | RB | RG | € p. Stk. |
|----------|------------|------------------|--------------------|----|----|-----------|
| 156919 | Berker | WG UP | polarweiß glänzend | BR | 05 | 13,20 |

Zubehör

| Art. Nr. | Bezeichnung |
|----------------------|----------------------------------|
| 3036xx, 3037, 5031xx | Schalter |
| 1884 | Dichtungsflansch für IP44 Geräte |



IP44

**WG Up Zentralstück mit Wippe und Glasscheibe**

- Zentralstück ohne Aufdruck
- Die Glasscheibe dient zum Schutz vor nicht sachgemäßem Gebrauch
- nicht geeignet für Heizungsanlagen > 50 kW
- Klebe-Schriftfolien, Text weiß:
- „Notschalter“, „Rauchabzug“, „Feuerschutztür schließen“, „Feuerabschluss schließen“, „Heizung“
- „Lichtkuppel“, „Hausalarm“ und „Öffnen“ beiliegend.
- für Wipptaster und Wippschalter
- Schutzart IP44 mit dem Dichtungsset möglich

| Art. Nr. | Hersteller | Schalterprogramm | Farbe | RB | RG | € p. Stk. |
|----------|------------|------------------|--------------|----|----|-----------|
| 1295 | Berker | WG UP | rot glänzend | BR | 05 | 24,80 |

Zubehör

| Art. Nr. | Bezeichnung |
|----------|----------------------------------|
| 1884 | Dichtungsflansch für IP44 Geräte |



IP44

**WG Up Zentralstück für Drucktaster/Lichtsignal E10**

- Zentralstück für Steckbefestigung
- Ausschnitt Ø: 27,2 mm
- passend zu Lichtsignal E10
- Haube für Lichtsignal E10
- Schutzart IP44 mit dem Dichtungsset möglich

| Art. Nr. | Hersteller | Schalterprogramm | Farbe | RB | RG | € p. Stk. |
|----------|------------|------------------|--------------------|----|----|-----------|
| 1530 | Berker | WG UP | weiß glänzend | BR | 05 | 6,50 |
| 153009 | Berker | WG UP | polarweiß glänzend | BR | 05 | 6,50 |
| 153001 | Berker | WG UP | braun glänzend | BR | 05 | 10,40 |

Zubehör

| Art. Nr. | Bezeichnung |
|--------------|----------------------------------|
| 5101, 510110 | Drucktaster und Lichtsignal E10 |
| 1279xx | Tasterknopf |
| 1678xx | LED-Lampe E10 |
| 128xx | Haube |
| 1884 | Dichtungsflansch für IP44 Geräte |



WG Up Zwischenring mit Klappd.

- Beschriftungsfeld
- Beschriftungsfeldhöhe für P-touch Band 9 mm ausgelegt
- für Zentralplatte und Zentralstück 50 x 50 mm
- Schutzart IP44 mit dem Dichtungsset möglich

| Art. Nr. | Hersteller | Schalterprogramm | Farbe | RB | RG | € p. Stk. |
|----------|------------|------------------|--------------------|----|----|-----------|
| 102250 | Berker | WG UP | weiß glänzend | BR | 05 | 14,90 |
| 102259 | Berker | WG UP | polarweiß glänzend | BR | 05 | 14,90 |
| 102251 | Berker | WG UP | braun glänzend | BR | 05 | 18,00 |

Zubehör

| Art. Nr. | Bezeichnung |
|----------|----------------------------------|
| 1884 | Dichtungsflansch für IP44 Geräte |



WG Up Zentralplatte für Antennen-Steckdose 2Loch

- ohne Beschriftungsfeld
- nur mit Zwischenring für Zentralplatte des Programms zu verwenden
- Schutzart IP44 mit dem Dichtungsset möglich

| Art. Nr. | Hersteller | Schalterprogramm | Farbe | RB | RG | € p. Stk. |
|----------|------------|------------------|---------------|----|----|-----------|
| 148602 | Berker | WG UP | weiß glänzend | BR | 05 | 4,75 |
| 148609 | Berker | WG UP | polarweiß | BR | 05 | 4,75 |

Zubehör

| Art. Nr. | Bezeichnung |
|----------------|----------------------------------|
| 1109xx, 1108xx | Zwischenring für Zentralplatte |
| 1884 | Dichtungsflansch für IP44 Geräte |



IP44

**Dichtungsset**

- Der Dichtungsflansch muss zwischen Tragplatte und Wand eingesetzt werden
- wird pro Rahmenausschnitt einmal benötigt

| Art. Nr. | Hersteller | Schalterprogramm | RB | RG | € p. Stk. |
|----------|------------|------------------|----|----|-----------|
| 1884 | Berker | WG UP | BR | 05 | 1,66 |



IP44

**WG Up Rahmen IP44**

- Nur in Verbindung mit Dichtungsflansch 1884 verwenden
- für senkrechte und waagrechte Montage
- Klemmbefestigung
- Maße 1fach Rahmen: 85 x 85 mm (L x B)
- Maße 2fach Rahmen: 156 x 85 mm (L x B)
- Maße 3fach Rahmen: 227 x 85 mm (L x B)

| Art. Nr. | Hersteller | Schalterprogramm | Farbe | Ausführung | RB | RG | € p. Stk. |
|----------|------------|------------------|--------------------|------------|----|----|-----------|
| 1328 | Berker | WG UP | weiß glänzend | 1fach | BR | 05 | 11,70 |
| 1329 | Berker | WG UP | weiß glänzend | 2fach | BR | 05 | 13,70 |
| 1330 | Berker | WG UP | weiß glänzend | 3fach | BR | 05 | 25,40 |
| 132809 | Berker | WG UP | polarweiß glänzend | 1fach | BR | 05 | 11,88 |
| 132909 | Berker | WG UP | polarweiß glänzend | 2fach | BR | 05 | 13,70 |
| 133009 | Berker | WG UP | polarweiß glänzend | 3fach | BR | 05 | 25,40 |
| 132801 | Berker | WG UP | braun glänzend | 1fach | BR | 05 | 13,90 |
| 132901 | Berker | WG UP | braun glänzend | 2fach | BR | 05 | 15,70 |
| 133001 | Berker | WG UP | braun glänzend | 3fach | BR | 05 | 27,30 |

Zubehör

| Art. Nr. | Bezeichnung |
|----------|----------------------------------|
| 1884 | Dichtungsflansch für IP44 Geräte |



WG Up Wippe

- für Wipptaster und Wippschalter
- Schutzart IP44 mit dem Dichtungsset möglich

| Art. Nr. | Hersteller | Schalterprogramm | Farbe | RB | RG | € p. Stk. |
|----------|------------|------------------|--------------------|----|----|-----------|
| 1550 | Berker | WG UP | weiß glänzend | BR | 05 | 11,11 |
| 155009 | Berker | WG UP | polarweiß glänzend | BR | 05 | 11,00 |
| 155001 | Berker | WG UP | braun glänzend | BR | 05 | 13,70 |



WG Up Wippe mit Linse

- rote Linse
- mit 4 beiliegenden Linsen
- für Beleuchtung und Kontrollschaltung
- Schutzart IP44 mit dem Dichtungsset möglich

| Art. Nr. | Hersteller | Schalterprogramm | Farbe | RB | RG | € p. Stk. |
|----------|------------|------------------|--------------------|----|----|-----------|
| 1553 | Berker | WG UP | weiß glänzend | BR | 05 | 12,50 |
| 155309 | Berker | WG UP | polarweiß glänzend | BR | 05 | 12,50 |
| 155311 | Berker | WG UP | braun glänzend | BR | 05 | 15,40 |

Zubehör

| Art. Nr. | Bezeichnung |
|--------------------------------|----------------------------------|
| 3036xx, 3037, 5031xx | Schalter |
| 1675xx, 1676xx, 1687xx, 1686xx | Beleuchtungsaggregate |
| 1884 | Dichtungsflansch für IP44 Geräte |

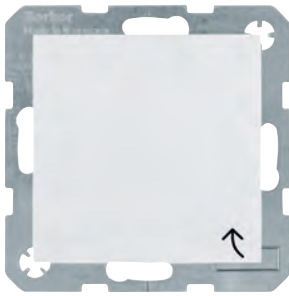

IP44

**S.1/B.x Schuko Steckdose, Klappd., Steckklemmen**

- selbstschließender Klappdeckel
- Schutzart IP44 mit dem Dichtungsset möglich
- Aufdruck
- Unterputz- und Hohlwandmontage
- Steckklemmen
- Nennspannung: 250 V AC
- Nennstrom: 16 A
- Bauform: Up

| Art. Nr. | Hersteller | Schalterprogramm | Farbe | RB | RG | € p. Stk. |
|----------|------------|------------------|--------------------|----|----|-----------|
| 47528982 | Berker | S.1 | weiß glänzend | BR | 01 | 15,00 |
| 47528989 | Berker | S.1/B.3/B.7 | polarweiß glänzend | BR | 01 | 15,00 |
| 47521909 | Berker | S.1/B.3/B.7 | polarweiß matt | BR | 01 | 15,00 |
| 47521606 | Berker | S.1/B.3/B.7 | anthrazit matt | BR | 03 | 15,97 |
| 47521404 | Berker | S.1/B.3/B.7 | alu matt | BR | 03 | 20,34 |

Zubehör

| Art. Nr. | Bezeichnung |
|----------|---|
| 101089xx | Dichtungsset S.1 IP44 mit Flansch 1-3fach |

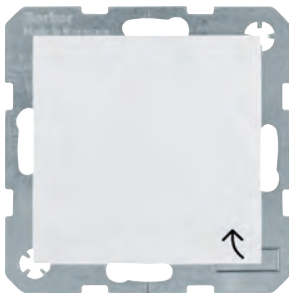

IP44

**S.1/B.x Schuko Steckdose, Klappd., Steckklemmen, erh. Berührungsschutz**

- erhöhter Berührungsschutz
- selbstschließender Klappdeckel
- Schutzart IP44 mit dem Dichtungsset möglich
- Aufdruck
- Steckklemmen
- Unterputz- und Hohlwandmontage
- Nennspannung: 250 V AC
- Nennstrom: 16 A
- Bauform: Up

| Art. Nr. | Hersteller | Schalterprogramm | Farbe | RB | RG | € p. Stk. |
|----------|------------|------------------|--------------------|----|----|-----------|
| 47248982 | Berker | S.1 | weiß glänzend | BR | 01 | 17,10 |
| 47248989 | Berker | S.1/B.3/B.7 | polarweiß glänzend | BR | 01 | 17,10 |
| 47241909 | Berker | S.1/B.3/B.7 | polarweiß matt | BR | 01 | 17,10 |
| 47241606 | Berker | S.1/B.3/B.7 | anthrazit matt | BR | 03 | 18,32 |
| 47241404 | Berker | S.1/B.3/B.7 | alu matt | BR | 03 | 22,55 |

Zubehör

| Art. Nr. | Bezeichnung |
|----------|---|
| 101089xx | Dichtungsset S.1 IP44 mit Flansch 1-3fach |

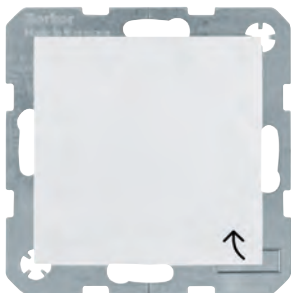

S.1/B.x Schuko Steckdose, Klappd., Schraubliftklemmen

- selbstschließender Klappdeckel
- Schutzart IP44 mit dem Dichtungsset möglich
- Aufdruck
- Unterputz- und Hohlwandmontage
- Schraubliftklemmen
- Nennspannung: 250 V AC
- Nennstrom: 16 A
- Bauform: Up

| Art. Nr. | Hersteller | Schalterprogramm | Farbe | RB | RG | € p. Stk. |
|----------|------------|------------------|--------------------|----|----|-----------|
| 41248982 | Berker | S.1 | weiß glänzend | BR | 01 | 15,00 |
| 41248989 | Berker | S.1/B.3/B.7 | polarweiß glänzend | BR | 01 | 15,58 |
| 41241909 | Berker | S.1/B.3/B.7 | polarweiß matt | BR | 01 | 15,00 |
| 41241606 | Berker | S.1/B.3/B.7 | anthrazit matt | BR | 03 | 15,97 |
| 41241404 | Berker | S.1/B.3/B.7 | alu matt | BR | 03 | 20,34 |

Zubehör

| Art. Nr. | Bezeichnung |
|----------|---|
| 101089xx | Dichtungsset S.1 IP44 mit Flansch 1-3fach |



S.1/B.x Steckdose, Schuko-Stift, Steckklemmen, Steckdosensysteme International

- Aufdruck
- Schutzart IP44 mit dem Dichtungsset möglich
- Steckklemmen
- Nennspannung: 250 V AC
- Nennstrom: 16 A
- Bauform: Up

| Art. Nr. | Hersteller | Schalterprogramm | Farbe | RB | RG | € p. Stk. |
|------------|------------|------------------|--------------------|----|----|-----------|
| 6768778982 | Berker | S.1 | weiß glänzend | BR | 01 | 22,20 |
| 6768778989 | Berker | S.1/B.3/B.7 | polarweiß glänzend | BR | 01 | 22,20 |
| 6768771909 | Berker | S.1/B.3/B.7 | polarweiß matt | BR | 01 | 22,20 |
| 6768771606 | Berker | S.1/B.3/B.7 | anthrazit matt | BR | 03 | 22,63 |
| 6768771404 | Berker | S.1/B.3/B.7 | alu matt | BR | 03 | 27,74 |

Zubehör

| Art. Nr. | Bezeichnung |
|----------|---|
| 101089xx | Dichtungsset S.1 IP44 mit Flansch 1-3fach |



IP44

**S.1/B.x Steckdose, Schuko-Stift, Schraubliftklemmen, Steckdosensysteme International**

- zufallender Klappdeckel
- Aufdruck
- 2-polig + Erde
- Schutzart IP44 mit dem Dichtungsset möglich
- Schraubliftklemme
- Nennspannung: 250 V AC
- Nennstrom: 16 A
- Bauform: Up

| Art. Nr. | Hersteller | Schalterprogramm | Farbe | RB | RG | € p. Stk. |
|------------|------------|------------------|--------------------|----|----|-----------|
| 6765778982 | Berker | S.1 | weiß glänzend | BR | 01 | 22,20 |
| 6765778989 | Berker | S.1/B.3/B.7 | polarweiß glänzend | BR | 01 | 22,20 |
| 6765771909 | Berker | S.1/B.3/B.7 | polarweiß matt | BR | 01 | 22,20 |
| 6765771606 | Berker | S.1/B.3/B.7 | anthrazit matt | BR | 03 | 22,63 |
| 6765771404 | Berker | S.1/B.3/B.7 | alu matt | BR | 03 | 26,44 |

Zubehör

| Art. Nr. | Bezeichnung |
|----------|---|
| 101089xx | Dichtungsset S.1 IP44 mit Flansch 1-3fach |



IP44

**S.1/B.x Wippe, Befestigungsstück**

- für Wipptaster und Wippschalter 1fach
- Schutzart IP44 mit dem Dichtungsset möglich

| Art. Nr. | Hersteller | Schalterprogramm | Farbe | RB | RG | € p. Stk. |
|----------|------------|------------------|--------------------|----|----|-----------|
| 16298982 | Berker | S.1 | weiß glänzend | BR | 01 | 3,90 |
| 16298989 | Berker | S.1/B.3/B.7 | polarweiß glänzend | BR | 01 | 5,47 |
| 16291909 | Berker | S.1/B.3/B.7 | polarweiß matt | BR | 01 | 3,90 |
| 16291606 | Berker | S.1/B.3/B.7 | anthrazit matt | BR | 03 | 7,14 |
| 16291404 | Berker | S.1/B.3/B.7 | alu matt | BR | 03 | 7,73 |

Zubehör

| Art. Nr. | Bezeichnung |
|-------------------------------|---|
| 3036xx, 3037, 5031xx | Schalter |
| 3035xx, 303808, 5035xx, 503xx | Taster |
| 503601 | Taster, runder Tragring |
| 101089xx | Dichtungsset S.1 IP44 mit Flansch 1-3fach |

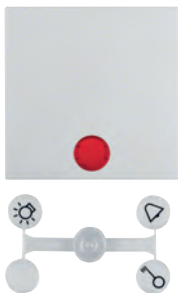

S.1/B.x Wippe Befestigungsstück, Linse

- für Wipptaster und Wippschalter 1fach
- für Beleuchtung und Kontrollschaltung
- rote Linse
- mit 5 beiliegenden Linsen
- Beleuchtung durch Glühmagnet möglich
- Schutzart IP44 mit dem Dichtungsset möglich

| Art. Nr. | Hersteller | Schalterprogramm | Farbe | RB | RG | € p. Stk. |
|----------|------------|------------------|--------------------|----|----|-----------|
| 16298992 | Berker | S.1 | weiß glänzend | BR | 01 | 5,20 |
| 16298999 | Berker | S.1/B.3/B.7 | polarweiß glänzend | BR | 01 | 5,20 |
| 16291919 | Berker | S.1/B.3/B.7 | polarweiß matt | BR | 01 | 5,20 |
| 16291616 | Berker | S.1/B.3/B.7 | anthrazit matt | BR | 03 | 5,99 |
| 16291414 | Berker | S.1/B.3/B.7 | alu matt | BR | 03 | 9,00 |

Zubehör

| Art. Nr. | Bezeichnung |
|-------------------------------|---|
| 3036xx, 3037, 5031xx | Schalter |
| 3035xx, 303808, 5035xx, 503xx | Taster |
| 101089xx | Dichtungsset S.1 IP44 mit Flansch 1-3fach |

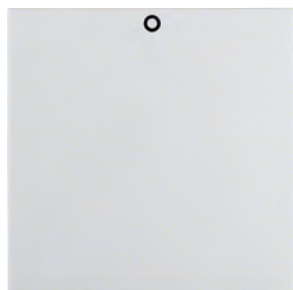

S.1/B.x Wippe, Befestigungsstück, Aufdruck "0"

- passend für mehrpolige Wippschalter
- Schutzart IP44 mit dem Dichtungsset möglich

| Art. Nr. | Hersteller | Schalterprogramm | Farbe | RB | RG | € p. Stk. |
|----------|------------|------------------|--------------------|----|----|-----------|
| 16298972 | Berker | S.1 | weiß glänzend | BR | 01 | 5,20 |
| 16298979 | Berker | S.1/B.3/B.7 | polarweiß glänzend | BR | 01 | 5,20 |
| 16291929 | Berker | S.1/B.3/B.7 | polarweiß matt | BR | 01 | 5,20 |
| 16291626 | Berker | S.1/B.3/B.7 | anthrazit matt | BR | 03 | 5,99 |
| 16291424 | Berker | S.1/B.3/B.7 | alu matt | BR | 03 | 9,00 |

Zubehör

| Art. Nr. | Bezeichnung |
|------------------------|---|
| 3032, 303212xx, 303303 | Schalter |
| 101089xx | Dichtungsset S.1 IP44 mit Flansch 1-3fach |

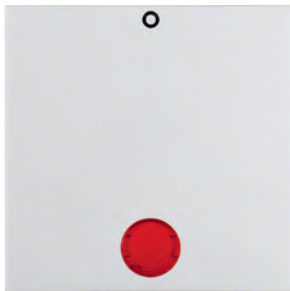

IP44

**S.1/B.x Wippe, Befestigungsstück, Linse, Aufdruck "0"**

- passend für mehrpolige Wippschalter
- für Beleuchtung und Kontrollschaltung
- rote Linse
- Beleuchtung durch Glühmagnet möglich
- Schutzart IP44 mit dem Dichtungsset möglich

| Art. Nr. | Hersteller | Schalterprogramm | Farbe | RB | RG | € p. Stk. |
|----------|------------|------------------|--------------------|----|----|-----------|
| 16298962 | Berker | S.1 | weiß glänzend | BR | 01 | 6,80 |
| 16298969 | Berker | S.1/B.3/B.7 | polarweiß glänzend | BR | 01 | 6,80 |
| 16291939 | Berker | S.1/B.3/B.7 | polarweiß matt | BR | 01 | 6,80 |
| 16291636 | Berker | S.1/B.3/B.7 | anthrazit matt | BR | 03 | 7,34 |
| 16291434 | Berker | S.1/B.3/B.7 | alu matt | BR | 03 | 10,43 |

Zubehör

| Art. Nr. | Bezeichnung |
|------------------------|---|
| 3032, 303212xx, 303303 | Schalter |
| 101089xx | Dichtungsset S.1 IP44 mit Flansch 1-3fach |



IP44

**S.1/B.x Zentralstück für Drehdimmer/Drehpotenziometer mit Regulierknopf**

- Regulierknopf für Drehdimmer
- für 1 – 10 V Drehdimmer
- für DALI Drehpotenziometer
- Schutzart IP44 mit dem Dichtungsset möglich

| Art. Nr. | Hersteller | Schalterprogramm | Farbe | RB | RG | € p. Stk. |
|----------|------------|------------------|--------------------|----|----|-----------|
| 11378982 | Berker | S.1 | weiß glänzend | BR | 04 | 6,90 |
| 11378989 | Berker | S.1/B.3/B.7 | polarweiß glänzend | BR | 04 | 6,90 |
| 11371909 | Berker | S.1/B.3/B.7 | polarweiß matt | BR | 04 | 6,90 |
| 11371606 | Berker | S.1/B.3/B.7 | anthrazit matt | BR | 04 | 13,50 |
| 11371404 | Berker | S.1/B.3/B.7 | alu matt | BR | 04 | 16,20 |

Zubehör

| Art. Nr. | Bezeichnung |
|------------|---|
| 28xx, 29xx | Drehdimmer/Drehpotenziometer |
| 101089xx | Dichtungsset S.1 IP44 mit Flansch 1-3fach |



S.1/B.x Zentralstück für Jalousie- und Schlüsselschalter

- für Jalousieschalter 1fach und 2fach
- für DIN Halbzylinder
- mit Aufdruck
- Schutzart IP44 mit dem Dichtungsset möglich

| Art. Nr. | Hersteller | Schalterprogramm | Farbe | RB | RG | € p. Stk. |
|----------|------------|------------------|--------------------|----|----|-----------|
| 15088982 | Berker | S.1 | weiß glänzend | BR | 04 | 9,70 |
| 15088989 | Berker | S.1/B.3/B.7 | polarweiß glänzend | BR | 04 | 9,70 |
| 15081909 | Berker | S.1/B.3/B.7 | polarweiß matt | BR | 04 | 9,70 |
| 15081606 | Berker | S.1/B.3/B.7 | anthrazit matt | BR | 04 | 13,00 |
| 15081404 | Berker | S.1/B.3/B.7 | alu matt | BR | 04 | 18,14 |

Zubehör

| Art. Nr. | Bezeichnung |
|----------------|---|
| 382120, 382210 | Jal.-Schlüssel-Schalter |
| 1818xx | Schließzylinder |
| 101089xx | Dichtungsset S.1 IP44 mit Flansch 1-3fach |



S.1/B.x Wippe mit Aufdruck Heizung

- passend für Wippschalter 1fach
- rote Linse
- Schutzart IP44 mit dem Dichtungsset möglich

| Art. Nr. | Hersteller | Schalterprogramm | Farbe | RB | RG | € p. Stk. |
|----------|------------|------------------|--------------------|----|----|-----------|
| 16218999 | Berker | S.1/B.3/B.7 | polarweiß glänzend | BR | 01 | 6,80 |
| 16218909 | Berker | S.1/B.3/B.7 | polarweiß matt | BR | 01 | 6,80 |

Zubehör

| Art. Nr. | Bezeichnung |
|----------------------|---|
| 3036xx, 3037, 5031xx | Schalter |
| 101089xx | Dichtungsset S.1 IP44 mit Flansch 1-3fach |



IP44

**S.1/B.x Blindverschluss, Zentralstück, ohne Spreizkrallen**

- Zentralstück für Steckbefestigung
- auf Tragplatte ohne Ausschnitt
- ohne Spreizkrallen
- Schutzart IP44 mit diesem Dichtungsset möglich
- Bauform: Up

| Art. Nr. | Hersteller | Schalterprogramm | Farbe | RB | RG | € p. Stk. |
|----------|------------|------------------|--------------------|----|----|-----------|
| 10098982 | Berker | S.1 | weiß glänzend | BR | 01 | 11,20 |
| 10098989 | Berker | S.1/B.3/B.7 | polarweiß glänzend | BR | 01 | 11,20 |
| 10091909 | Berker | S.1/B.3/B.7 | polarweiß matt | BR | 01 | 11,20 |
| 10091606 | Berker | S.1/B.3/B.7 | anthrazit matt | BR | 03 | 13,60 |
| 10091404 | Berker | S.1/B.3/B.7 | alu matt | BR | 03 | 17,50 |

Zubehör

| Art. Nr. | Bezeichnung |
|----------|---|
| 101089xx | Dichtungsset S.1 IP44 mit Flansch 1-3fach |



IP44

**S.1/B.x Blindverschluss, Zentralstück, mit Spreizkrallen**

- auf Tragplatte ohne Ausschnitt
- Zentralstück für Steckbefestigung
- Schutzart IP44 mit dem Dichtungsset möglich
- Bauform: Up

| Art. Nr. | Hersteller | Schalterprogramm | Farbe | RB | RG | € p. Stk. |
|------------|------------|------------------|--------------------|----|----|-----------|
| 6710098982 | Berker | S.1 | weiß glänzend | BR | 01 | 11,20 |
| 6710098989 | Berker | S.1/B.3/B.7 | polarweiß glänzend | BR | 01 | 11,20 |
| 6710091909 | Berker | S.1/B.3/B.7 | polarweiß matt | BR | 01 | 11,20 |
| 6710091606 | Berker | S.1/B.3/B.7 | anthrazit matt | BR | 03 | 13,60 |
| 6710091404 | Berker | S.1/B.3/B.7 | alu matt | BR | 03 | 17,50 |

Zubehör

| Art. Nr. | Bezeichnung |
|----------|---|
| 101089xx | Dichtungsset S.1 IP44 mit Flansch 1-3fach |



IP44



S.1/B.x Blindverschluss, Zentralstück, anschraubbar

- anschraubbar
- auf Tragplatte mit großem Ausschnitt
- mit Abdeckstopfen für Anschraubung
- für Schraubbefestigung
- platzsparend für z. B. Relais
- Schutzart IP44 mit dem Dichtungsset möglich
- Bauform: Up

| Art. Nr. | Hersteller | Schalterprogramm | Farbe | RB | RG | € p. Stk. |
|----------|------------|------------------|--------------------|----|----|-----------|
| 10098912 | Berker | S.1 | weiß glänzend | BR | 01 | 13,90 |
| 10098919 | Berker | S.1/B.3/B.7 | polarweiß glänzend | BR | 01 | 13,90 |
| 10091919 | Berker | S.1/B.3/B.7 | polarweiß matt | BR | 01 | 13,90 |
| 10091616 | Berker | S.1/B.3/B.7 | anthrazit matt | BR | 03 | 16,70 |
| 10091414 | Berker | S.1/B.3/B.7 | alu matt | BR | 03 | 20,20 |

Zubehör

| Art. Nr. | Bezeichnung |
|----------|---|
| 101089xx | Dichtungsset S.1 IP44 mit Flansch 1-3fach |



IP44



S.1 Dichtungsset

- für Steckdosen/Zentralstücke
- für Wippschalter/-taster
- für Jalousieschalter/-taster
- für Schlüsselschalter/-taster

| Art. Nr. | Hersteller | Schalterprogramm | Type | RB | RG | € p. Stk. |
|----------|------------|------------------|-------|----|----|-----------|
| 10108901 | Berker | S.1 | 1fach | BR | 05 | 5,60 |
| 10108902 | Berker | S.1 | 2fach | BR | 05 | 11,10 |
| 10108903 | Berker | S.1 | 3fach | BR | 05 | 16,70 |



IP44

**S.1 Rahmen 1fach**

- Klemmbefestigung
- Schutzart IP44 mit dem Dichtungsset möglich
- Maße: 80,5 x 80,5 mm (L x B)

| Art. Nr. | Hersteller | Schalterprogramm | Farbe | RB | RG | € p. Stk. |
|----------|------------|------------------|--------------------|----|----|-----------|
| 10118982 | Berker | S.1 | weiß glänzend | BR | 11 | 2,95 |
| 10118989 | Berker | S.1 | polarweiß glänzend | BR | 11 | 2,95 |
| 10119909 | Berker | S.1 | polarweiß matt | BR | 11 | 2,95 |
| 10119949 | Berker | S.1 | anthrazit matt | BR | 03 | 6,70 |
| 10119939 | Berker | S.1 | alu matt | BR | 03 | 10,80 |
| 10118962 | Berker | S.1 | rot glänzend | BR | 03 | 6,70 |



IP44

**S.1 Rahmen 2fach**

- für senkrechte und waagrechte Montage
- Klemmbefestigung
- Schutzart IP44 mit dem Dichtungsset möglich
- Maße: 151,5 x 80,5 mm (L x B)

| Art. Nr. | Hersteller | Schalterprogramm | Farbe | RB | RG | € p. Stk. |
|----------|------------|------------------|--------------------|----|----|-----------|
| 10128982 | Berker | S.1 | weiß glänzend | BR | 11 | 5,00 |
| 10128989 | Berker | S.1 | polarweiß glänzend | BR | 11 | 5,00 |
| 10129909 | Berker | S.1 | polarweiß matt | BR | 11 | 5,00 |
| 10129949 | Berker | S.1 | anthrazit matt | BR | 03 | 10,70 |
| 10129939 | Berker | S.1 | alu matt | BR | 03 | 16,60 |
| 10128962 | Berker | S.1 | rot glänzend | BR | 03 | 10,60 |



S.1 Rahmen 3fach

- für senkrechte und waagrechte Montage
- Klemmbefestigung
- Schutzart IP44 mit dem Dichtungsset möglich
- Maße: 223 x 80,5 mm (L x B)

| Art. Nr. | Hersteller | Schalterprogramm | Farbe | RB | RG | € p. Stk. |
|----------|------------|------------------|--------------------|----|----|-----------|
| 10138982 | Berker | S.1 | weiß glänzend | BR | 01 | 8,80 |
| 10138989 | Berker | S.1 | polarweiß glänzend | BR | 01 | 8,80 |
| 10139909 | Berker | S.1 | polarweiß matt | BR | 01 | 8,80 |
| 10139949 | Berker | S.1 | anthrazit matt | BR | 03 | 17,70 |
| 10139939 | Berker | S.1 | alu matt | BR | 03 | 27,65 |
| 10138962 | Berker | S.1 | rot glänzend | BR | 03 | 17,70 |



IP44

**Q.x Schuko Steckdose, Klappd., erh. Berührungsschutz**

- erhöhter Berührungsschutz
- selbstschließender Klappdeckel
- Schutzart IP44 mit dem Dichtungsset möglich
- Aufdruck
- Steckklemmen
- Nennspannung: 250 V AC
- Nennstrom: 16 A
- Bauform: Up

| Art. Nr. | Hersteller | Schalterprogramm | Farbe | RB | RG | € p. Stk. |
|----------|------------|------------------|----------------|----|----|-----------|
| 47516089 | Berker | Q.1/Q.3/Q.7 | polarweiß samt | BR | 01 | 16,80 |
| 47516086 | Berker | Q.1/Q.3/Q.7 | anthrazit samt | BR | 03 | 18,30 |
| 47516085 | Berker | Q.1/Q.3/Q.7 | schwarz samt | BR | 03 | 27,69 |
| 47516084 | Berker | Q.1/Q.3/Q.7 | alu samt | BR | 03 | 22,00 |

Zubehör

| Art. Nr. | Bezeichnung |
|----------|---------------------------------|
| 10107200 | Dichtungsset für SSD/Zentralst. |



IP44

**Q.x Schuko Steckdose, Klappd., Steckklemmen**

- Beschriftungsfeld
- Beschriftungsfeldhöhe für P-touch Band 6 mm ausgelegt
- erhöhter Berührungsschutz
- selbstschließender Klappdeckel
- Schutzart IP44 mit dem Dichtungsset möglich
- Steckklemmen
- Nennspannung: 250 V AC
- Nennstrom: 16 A
- Bauform: Up

| Art. Nr. | Hersteller | Schalterprogramm | Farbe | RB | RG | € p. Stk. |
|----------|------------|------------------|----------------|----|----|-----------|
| 47526089 | Berker | Q.1/Q.3/Q.7 | polarweiß samt | BR | 01 | 20,80 |
| 47526086 | Berker | Q.1/Q.3/Q.7 | anthrazit samt | BR | 03 | 24,40 |
| 47526085 | Berker | Q.1/Q.3/Q.7 | schwarz samt | BR | 03 | 36,92 |
| 47526084 | Berker | Q.1/Q.3/Q.7 | alu samt | BR | 03 | 26,00 |

Zubehör

| Art. Nr. | Hersteller | Bezeichnung |
|----------|------------|---------------------------------|
| 10107200 | | Dichtungsset für SSD/Zentralst. |



Q.x Schuko Steckdose, Klappd., Steckklemmen, Schloss

- Klappdeckel
- Schutzart IP44 mit dem Dichtungsset möglich
- Schloss,-ungleiche Schließungen
- Ersatzschlüssel und andere Schließungen (max. 24) auf Anfrage
- Steckklemmen
- Nennspannung: 250 V AC
- Nennstrom: 16 A
- Bauform: Up

| Art. Nr. | Hersteller | Schalterprogramm | Farbe | RB | RG | € p. Stk. |
|----------|------------|------------------|----------------|----|----|-----------|
| 47636089 | Berker | Q.1/Q.3/Q.7 | polarweiß samt | BR | 01 | 71,40 |
| 47636086 | Berker | Q.1/Q.3/Q.7 | anthrazit samt | BR | 03 | 76,40 |
| 47636084 | Berker | Q.1/Q.3/Q.7 | alu samt | BR | 03 | 77,60 |

Zubehör

| Art. Nr. | Bezeichnung |
|----------|---------------------------------|
| 10107200 | Dichtungsset für SSD/Zentralst. |



Q.x Schuko Steckdose, Klappd., Schraubliftklemmen, Schloss

- Klappdeckel
- Schutzart IP44 mit dem Dichtungsset möglich
- Klemm-/Schraubbefestigung
- Schloss,-ungleiche Schließungen
- Ersatzschlüssel und andere Schließungen (max. 24) auf Anfrage
- Schraubliftklemmen
- Nennspannung: 250 V AC
- Nennstrom: 16 A
- Bauform: Up

| Art. Nr. | Hersteller | Schalterprogramm | Farbe | RB | RG | € p. Stk. |
|----------|------------|------------------|----------------|----|----|-----------|
| 41636089 | Berker | Q.1/Q.3/Q.7 | polarweiß samt | BR | 01 | 71,40 |
| 41636086 | Berker | Q.1/Q.3/Q.7 | anthrazit samt | BR | 03 | 76,40 |
| 41636084 | Berker | Q.1/Q.3/Q.7 | alu samt | BR | 03 | 77,60 |

Zubehör

| Art. Nr. | Bezeichnung |
|----------|---------------------------------|
| 10107200 | Dichtungsset für SSD/Zentralst. |



IP44

**Q.x Schuko Steckdose, Klappd., Beschriftungsfeld, Steckklemmen**

- Beschriftungsfeld
- Beschriftungsfeldhöhe für P-touch Band 6 mm ausgelegt
- Aufdruck
- erhöhter Berührungsschutz
- selbstschließender Klappdeckel
- Schutzart IP44 mit dem Dichtungsset möglich
- Steckklemmen
- Nennspannung: 250 V AC
- Nennstrom: 16 A
- Bauform: Up

| Art. Nr. | Hersteller | Schalterprogramm | Farbe | Ausführung | RB | RG | € p. Stk. |
|----------|------------|------------------|----------------|--------------------------|----|----|-----------|
| 47526059 | Berker | Q.1/Q.3/Q.7 | polarweiß samt | Aufdruck "EDV" in rot | BR | 03 | 20,80 |
| 47526039 | Berker | Q.1/Q.3/Q.7 | polarweiß samt | Aufdruck "SV" in grün | BR | 03 | 20,80 |
| 47526049 | Berker | Q.1/Q.3/Q.7 | polarweiß samt | Aufdruck "ZSV" in orange | BR | 03 | 20,80 |

Zubehör

| Art. Nr. | Bezeichnung |
|----------|---------------------------------|
| 10107200 | Dichtungsset für SSD/Zentralst. |



IP44

**Q.x Steckdose, Schuko-Stift, Klappd., Schraubfltklemmen, Schloss**

- Klappdeckel
- Schutzart IP44 mit dem Dichtungsset möglich
- Schloss, ungleiche Schließungen
- Ersatzschlüssel und andere Schließungen (max. 24) auf Anfrage
- 2-polig + Erde
- Schraubfltklemmen
- Nennspannung: 250 V AC
- Nennstrom: 16 A
- Bauform: Up

| Art. Nr. | Hersteller | Schalterprogramm | Farbe | RB | RG | € p. Stk. |
|------------|------------|------------------|----------------|----|----|-----------|
| 6765116089 | Berker | Q.1/Q.3/Q.7 | polarweiß samt | BR | 01 | 76,90 |
| 6765116086 | Berker | Q.1/Q.3/Q.7 | anthrazit samt | BR | 03 | 78,10 |
| 6765116084 | Berker | Q.1/Q.3/Q.7 | alu samt | BR | 03 | 82,30 |

Zubehör

| Art. Nr. | Bezeichnung |
|----------|---------------------------------|
| 10107200 | Dichtungsset für SSD/Zentralst. |



Q.x Steckdose, Schuko-Stift, Klappd., Steckklemmen, Schloss

- Klappdeckel
- Schutzart IP44 mit dem Dichtungsset möglich
- Schloss-, ungleiche Schließungen
- Ersatzschlüssel und andere Schließungen (max. 24) auf Anfrage
- Steckklemmen
- Nennspannung: 250 V AC
- Nennstrom: 16 A
- Bauform: Up

| Art. Nr. | Hersteller | Schalterprogramm | Farbe | RB | RG | € p. Stk. |
|------------|------------|------------------|----------------|----|----|-----------|
| 6768116089 | Berker | Q.1/Q.3/Q.7 | polarweiß samt | BR | 01 | 76,90 |
| 6768116086 | Berker | Q.1/Q.3/Q.7 | anthrazit samt | BR | 03 | 78,10 |
| 6768116084 | Berker | Q.1/Q.3/Q.7 | alu samt | BR | 03 | 82,30 |

Zubehör

| Art. Nr. | Bezeichnung |
|----------|---------------------------------|
| 10107200 | Dichtungsset für SSD/Zentralst. |



Q.x Wippe

- für Wipptaster und Wippschalter 1fach
- Schutzart IP44 mit dem Dichtungsset möglich

| Art. Nr. | Hersteller | Schalterprogramm | Farbe | RB | RG | € p. Stk. |
|----------|------------|------------------|----------------|----|----|-----------|
| 16206089 | Berker | Q.1/Q.3/Q.7 | polarweiß samt | BR | 01 | 3,90 |
| 16206086 | Berker | Q.1/Q.3/Q.7 | anthrazit samt | BR | 03 | 4,55 |
| 16206085 | Berker | Q.1/Q.3/Q.7 | schwarz samt | BR | 03 | 6,82 |
| 16206084 | Berker | Q.1/Q.3/Q.7 | alu samt | BR | 03 | 7,80 |

Zubehör

| Art. Nr. | Bezeichnung |
|-------------------------------|----------------------------------|
| 3036xx, 3037, 5031xx | Schalter |
| 3035xx, 303808, 5035xx, 503xx | Taster |
| 10107100 | Dichtungsset für Schalter/Taster |



IP44

**Q.x Wippe mit Aufdruck Symbol Licht**

- für Wipptaster und Wippschalter
- Schutzart IP44 mit dem Dichtungsset möglich

| Art. Nr. | Hersteller | Schalterprogramm | Farbe | RB | RG | € p. Stk. |
|----------|------------|------------------|----------------|----|----|-----------|
| 16206049 | Berker | Q.1/Q.3/Q.7 | polarweiß samt | BR | 01 | 5,20 |
| 16206046 | Berker | Q.1/Q.3/Q.7 | anthrazit samt | BR | 03 | 6,00 |
| 16206044 | Berker | Q.1/Q.3/Q.7 | alu samt | BR | 03 | 9,00 |

Zubehör

| Art. Nr. | Bezeichnung |
|-------------------------------|----------------------------------|
| 3036xx, 3037, 5031xx | Schalter |
| 3035xx, 303808, 5035xx, 503xx | Taster |
| 10107100 | Dichtungsset für Schalter/Taster |



IP44

**Q.x Wippe, Beschriftungsfeld**

- Beschriftungsfeld
- Beschriftungsfeldhöhe für P-touch Band 6 mm ausgelegt
- für Wipptaster und Wippschalter 1fach
- Schutzart IP44 mit dem Dichtungsset möglich

| Art. Nr. | Hersteller | Schalterprogramm | Farbe | RB | RG | € p. Stk. |
|----------|------------|------------------|----------------|----|----|-----------|
| 16266089 | Berker | Q.1/Q.3/Q.7 | polarweiß samt | BR | 01 | 8,00 |
| 16266086 | Berker | Q.1/Q.3/Q.7 | anthrazit samt | BR | 03 | 8,40 |
| 16266085 | Berker | Q.1/Q.3/Q.7 | schwarz samt | BR | 03 | 12,17 |
| 16266084 | Berker | Q.1/Q.3/Q.7 | alu samt | BR | 03 | 11,40 |

Zubehör

| Art. Nr. | Bezeichnung |
|-------------------------------|----------------------------------|
| 3036xx, 3037, 5031xx | Schalter |
| 3035xx, 303808, 5035xx, 503xx | Taster |
| 10107100 | Dichtungsset für Schalter/Taster |



IP44



Q.x Wippe, Linse

- für Wipptaster und Wippschalter 1fach
- für Beleuchtung und Kontrollschaltung
- Linse in orange und klar
- Beleuchtung durch Glühmaggregat möglich
- Schutzart IP44 mit dem Dichtungsset möglich

| Art. Nr. | Hersteller | Schalterprogramm | Farbe | RB | RG | € p. Stk. |
|----------|------------|------------------|----------------|----|----|-----------|
| 16216089 | Berker | Q.1/Q.3/Q.7 | polarweiß samt | BR | 01 | 5,20 |
| 16216086 | Berker | Q.1/Q.3/Q.7 | anthrazit samt | BR | 03 | 6,00 |
| 16216085 | Berker | Q.1/Q.3/Q.7 | schwarz samt | BR | 03 | 8,71 |
| 16216084 | Berker | Q.1/Q.3/Q.7 | alu samt | BR | 03 | 9,00 |

Zubehör

| Art. Nr. | Bezeichnung |
|--------------------------------|----------------------------------|
| 3036xx, 3037, 5031xx | Schalter |
| 3035xx, 303808, 5035xx, 503xx | Taster |
| 1675xx, 1676xx, 1687xx, 1686xx | Beleuchtungsaggregate |
| 10107100 | Dichtungsset für Schalter/Taster |



IP44



Q.x Wippe mit Aufdruck Symbol Türöffner

- für Wipptaster
- Schutzart IP44 mit dem Dichtungsset möglich

| Art. Nr. | Hersteller | Schalterprogramm | Farbe | RB | RG | € p. Stk. |
|----------|------------|------------------|----------------|----|----|-----------|
| 16206069 | Berker | Q.1/Q.3/Q.7 | polarweiß samt | BR | 01 | 5,20 |
| 16206066 | Berker | Q.1/Q.3/Q.7 | anthrazit samt | BR | 03 | 6,00 |
| 16206064 | Berker | Q.1/Q.3/Q.7 | alu samt | BR | 03 | 9,00 |

Zubehör

| Art. Nr. | Bezeichnung |
|-------------------------------|----------------------------------|
| 3035xx, 303808, 5035xx, 503xx | Taster |
| 10107100 | Dichtungsset für Schalter/Taster |



IP44

**Q.x Wippe mit Aufdruck Symbol Klingel**

- für Wipptaster
- Schutzart IP44 mit dem Dichtungsset möglich

| Art. Nr. | Hersteller | Schalterprogramm | Farbe | RB | RG | € p. Stk. |
|----------|------------|------------------|----------------|----|----|-----------|
| 16206059 | Berker | Q.1/Q.3/Q.7 | polarweiß samt | BR | 01 | 5,20 |
| 16206056 | Berker | Q.1/Q.3/Q.7 | anthrazit samt | BR | 03 | 6,00 |
| 16206054 | Berker | Q.1/Q.3/Q.7 | alu samt | BR | 03 | 9,00 |

Zubehör

| Art. Nr. | Bezeichnung |
|-------------------------------|----------------------------------|
| 3035xx, 303808, 5035xx, 503xx | Taster |
| 10107100 | Dichtungsset für Schalter/Taster |



IP44

**Q.x Wippe mit Aufdruck Symbol Licht, Linse**

- für Beleuchtung und Kontrollschaltung
- Linse in orange und klar
- Beleuchtung durch Glimmaggregat möglich
- Schutzart IP44 mit dem Dichtungsset möglich

| Art. Nr. | Hersteller | Schalterprogramm | Farbe | RB | RG | € p. Stk. |
|----------|------------|------------------|----------------|----|----|-----------|
| 16216079 | Berker | Q.1/Q.3/Q.7 | polarweiß samt | BR | 01 | 6,80 |
| 16216076 | Berker | Q.1/Q.3/Q.7 | anthrazit samt | BR | 03 | 7,40 |
| 16216074 | Berker | Q.1/Q.3/Q.7 | alu samt | BR | 03 | 10,50 |

Zubehör

| Art. Nr. | Bezeichnung |
|--------------------------------|----------------------------------|
| 3036xx, 3037, 5031xx | Schalter |
| 3035xx, 303808, 5035xx, 503xx | Taster |
| 1675xx, 1676xx, 1687xx, 1686xx | Beleuchtungsaggregate |
| 10107100 | Dichtungsset für Schalter/Taster |



IP44



Q.x Wippe, Linse, Beschriftungsfeld

- Beschriftungsfeld
- Beschriftungsfeldhöhe für P-touch Band 6 mm ausgelegt
- für Wipptaster und Wippschalter 1fach
- für Beleuchtung und Kontrollschaltung
- Linse in orange und klar
- Beleuchtung durch Glimmaggregat möglich
- Schutzart IP44 mit dem Dichtungsset möglich

| Art. Nr. | Hersteller | Schalterprogramm | Farbe | RB | RG | € p. Stk. |
|----------|------------|------------------|----------------|----|----|-----------|
| 16286089 | Berker | Q.1/Q.3/Q.7 | polarweiß samt | BR | 01 | 9,20 |
| 16286086 | Berker | Q.1/Q.3/Q.7 | anthrazit samt | BR | 03 | 9,60 |
| 16286085 | Berker | Q.1/Q.3/Q.7 | schwarz samt | BR | 03 | 14,27 |
| 16286084 | Berker | Q.1/Q.3/Q.7 | alu samt | BR | 03 | 12,80 |

Zubehör

| Art. Nr. | Bezeichnung |
|--------------------------------|----------------------------------|
| 3036xx, 3037, 5031xx | Schalter |
| 3035xx, 303808, 5035xx, 503xx | Taster |
| 1675xx, 1676xx, 1687xx, 1686xx | Beleuchtungsaggregate |
| 10107100 | Dichtungsset für Schalter/Taster |



IP44



Q.x Wippe, Linse, großes Beschriftungsfeld

- großes Beschriftungsfeld
- Beschriftungsfeld: ≈ 50,8 x 25,5 mm (B x H)
- für Wipptaster und Wippschalter 1fach
- für Beleuchtung und Kontrollschaltung
- Linse in orange und klar
- Beleuchtung durch Glimmaggregat möglich
- Schutzart IP44 mit dem Dichtungsset möglich

| Art. Nr. | Hersteller | Schalterprogramm | Farbe | RB | RG | € p. Stk. |
|----------|------------|------------------|----------------|----|----|-----------|
| 16966089 | Berker | Q.1/Q.3/Q.7 | polarweiß samt | BR | 01 | 9,20 |
| 16966086 | Berker | Q.1/Q.3/Q.7 | anthrazit samt | BR | 03 | 9,60 |
| 16966084 | Berker | Q.1/Q.3/Q.7 | alu samt | BR | 03 | 12,80 |

Zubehör

| Art. Nr. | Bezeichnung |
|--------------------------------|----------------------------------|
| 3036xx, 3037, 5031xx | Schalter |
| 3035xx, 303808, 5035xx, 503xx | Taster |
| 1675xx, 1676xx, 1687xx, 1686xx | Beleuchtungsaggregate |
| 10107100 | Dichtungsset für Schalter/Taster |



IP44

**Q.x Wippe mit Aufdruck Symbol Klingel, Linse, Beschriftungsfeld**

- Beschriftungsfeld
- Beschriftungsfeldhöhe für P-touch Band 6 mm ausgelegt
- für Wipptaster 1fach
- für Beleuchtung und Kontrollschaltung
- Linse in orange und klar
- Beleuchtung durch Glimmaggregat möglich
- Schutzart IP44 mit dem Dichtungsset möglich

| Art. Nr. | Hersteller | Schalterprogramm | Farbe | RB | RG | € p. Stk. |
|----------|------------|------------------|----------------|----|----|-----------|
| 16286079 | Berker | Q.1/Q.3/Q.7 | polarweiß samt | BR | 01 | 10,60 |
| 16286076 | Berker | Q.1/Q.3/Q.7 | anthrazit samt | BR | 03 | 11,20 |
| 16286074 | Berker | Q.1/Q.3/Q.7 | alu samt | BR | 03 | 12,80 |

Zubehör

| Art. Nr. | Bezeichnung |
|--------------------------------|----------------------------------|
| 3035xx, 303808, 5035xx, 503xx | Taster |
| 1675xx, 1676xx, 1687xx, 1686xx | Beleuchtungsaggregate |
| 10107100 | Dichtungsset für Schalter/Taster |



IP44

**Q.x Wippe mit Aufdruck Symbol Klingel, Linse, großes Beschriftungsfeld**

- großes Beschriftungsfeld
- Beschriftungsfeld: ≈ 50,8 x 25,5 mm (B x H)
- für Wipptaster 1fach
- für Beleuchtung und Kontrollschaltung
- Linse in orange und klar
- Beleuchtung durch Glimmaggregat möglich
- Schutzart IP44 mit dem Dichtungsset möglich

| Art. Nr. | Hersteller | Schalterprogramm | Farbe | RB | RG | € p. Stk. |
|----------|------------|------------------|----------------|----|----|-----------|
| 16966079 | Berker | Q.1/Q.3/Q.7 | polarweiß samt | BR | 01 | 10,60 |
| 16966076 | Berker | Q.1/Q.3/Q.7 | anthrazit samt | BR | 03 | 10,60 |
| 16966074 | Berker | Q.1/Q.3/Q.7 | alu samt | BR | 03 | 12,80 |

Zubehör

| Art. Nr. | Bezeichnung |
|--------------------------------|----------------------------------|
| 3035xx, 303808, 5035xx, 503xx | Taster |
| 1675xx, 1676xx, 1687xx, 1686xx | Beleuchtungsaggregate |
| 10107100 | Dichtungsset für Schalter/Taster |



Q.x Wippe mit Aufdruck "0"

- passend für mehrpolige Wippschalter
- Schutzart IP44 mit dem Dichtungsset möglich

| Art. Nr. | Hersteller | Schalterprogramm | Farbe | RB | RG | € p. Stk. |
|----------|------------|------------------|----------------|----|----|-----------|
| 16226089 | Berker | Q.1/Q.3/Q.7 | polarweiß samt | BR | 01 | 5,20 |
| 16226086 | Berker | Q.1/Q.3/Q.7 | anthrazit samt | BR | 03 | 6,00 |
| 16226084 | Berker | Q.1/Q.3/Q.7 | alu samt | BR | 03 | 9,00 |

Zubehör

| Art. Nr. | Bezeichnung |
|------------------------|----------------------------------|
| 3032, 303212xx, 303303 | Schalter |
| 10107100 | Dichtungsset für Schalter/Taster |



Q.x Wippe mit Aufdruck "0", Linse

- passend für mehrpolige Wippschalter
- für Beleuchtung und Kontrollschaltung
- Linse in orange und klar
- Beleuchtung durch Glimmaggregat möglich
- Schutzart IP44 mit dem Dichtungsset möglich

| Art. Nr. | Hersteller | Schalterprogramm | Farbe | RB | RG | € p. Stk. |
|----------|------------|------------------|----------------|----|----|-----------|
| 16246089 | Berker | Q.1/Q.3/Q.7 | polarweiß samt | BR | 01 | 6,80 |
| 16246086 | Berker | Q.1/Q.3/Q.7 | anthrazit samt | BR | 03 | 7,30 |
| 16246084 | Berker | Q.1/Q.3/Q.7 | alu samt | BR | 03 | 10,50 |

Zubehör

| Art. Nr. | Bezeichnung |
|------------------------|----------------------------------|
| 3032, 303212xx, 303303 | Schalter |
| 160002 | Beleuchtungsaggregate |
| 10107100 | Dichtungsset für Schalter/Taster |



IP44

**Q.x Wippe mit Aufdruck Symbol Pfeile**

- für Gruppen-Serientaster
- Klemmbefestigung
- Schutzart IP44 mit dem Dichtungsset möglich

| Art. Nr. | Hersteller | Schalterprogramm | Farbe | RB | RG | € p. Stk. |
|----------|------------|------------------|----------------|----|----|-----------|
| 16206079 | Berker | Q.1/Q.3/Q.7 | polarweiß samt | BR | 01 | 5,20 |
| 16206076 | Berker | Q.1/Q.3/Q.7 | anthrazit samt | BR | 03 | 6,00 |
| 16206074 | Berker | Q.1/Q.3/Q.7 | alu samt | BR | 03 | 9,00 |

Zubehör

| Art. Nr. | Bezeichnung |
|----------------|----------------------------------|
| 303520, 503520 | Jal.-Wippschalter/Taster |
| 10107100 | Dichtungsset für Schalter/Taster |



IP44

**Q.x Zentralstück für Schlüsselschalter/-taster**

- für Schlüsselschalter 1fach und 2fach
- für DIN Halbzylinder
- Schutzart IP44 mit dem Dichtungsset möglich

| Art. Nr. | Hersteller | Schalterprogramm | Farbe | RB | RG | € p. Stk. |
|----------|------------|------------------|----------------|----|----|-----------|
| 15076089 | Berker | Q.1/Q.3/Q.7 | polarweiß samt | BR | 04 | 9,70 |
| 15076086 | Berker | Q.1/Q.3/Q.7 | anthrazit samt | BR | 04 | 13,10 |
| 15076084 | Berker | Q.1/Q.3/Q.7 | alu samt | BR | 04 | 18,20 |

Zubehör

| Art. Nr. | Bezeichnung |
|------------------------|---|
| 382610, 383620, 385620 | Schlüsselschalter/-taster |
| 1818xx | Schließzylinder |
| 10107000 | Dichtungsset für Schlüsselschalter/-taste |



Q.x Zentralstück für Drehdimmer

- Regulierknopf für Drehdimmer
- für 1-10 V Drehdimmer
- Schutzart IP44 mit dem Dichtungsset möglich

| Art. Nr. | Hersteller | Schalterprogramm | Farbe | RB | RG | € p. Stk. |
|----------|------------|------------------|----------------|----|----|-----------|
| 11376089 | Berker | Q.1/Q.3/Q.7 | polarweiß samt | BR | 04 | 6,90 |
| 11376086 | Berker | Q.1/Q.3/Q.7 | anthrazit samt | BR | 04 | 13,50 |
| 11376085 | Berker | Q.1/Q.3/Q.7 | schwarz samt | BR | 04 | 21,50 |
| 11376084 | Berker | Q.1/Q.3/Q.7 | alu samt | BR | 04 | 16,20 |

Zubehör

| Art. Nr. | Bezeichnung |
|------------|----------------------------------|
| 28xx, 29xx | Drehdimmer/Drehpotenziometer |
| 10107100 | Dichtungsset für Schalter/Taster |



Q.x Zentralstück mit Drehknopf für Jalousie-Drehschalter

- passend zu Jalousie-Drehschalter 1-polig und 2-polig
- Schutzart IP44 mit dem Dichtungsset möglich

| Art. Nr. | Hersteller | Farbe | Schalterprogramm | RB | RG | € p. Stk. |
|------------|------------|----------------|------------------|----|----|-----------|
| 1080608900 | Berker | polarweiß samt | Q.1/Q.3/Q.7 | BR | 01 | 8,20 |
| 1080608600 | Berker | anthrazit samt | Q.1/Q.3/Q.7 | BR | 03 | 12,70 |
| 1080608500 | Berker | schwarz samt | Q.1/Q.3/Q.7 | BR | 03 | 18,67 |
| 1080608400 | Berker | alu samt | Q.1/Q.3/Q.7 | BR | 03 | 18,20 |

Zubehör

| Art. Nr. | Bezeichnung |
|----------------|---------------------------------|
| 384103, 384203 | Jal.-Drehschalter |
| 10107200 | Dichtungsset für SSD/Zentralst. |



IP44

**Q.x Zentralstück für Jalousie-Schlüsselschalter/Schlüsseltaster**

- für Jalousieschalter 1fach und 2fach
- für DIN Halbzylinder
- Schutzart IP44 mit dem Dichtungsset möglich

| Art. Nr. | Hersteller | Schalterprogramm | Farbe | RB | RG | € p. Stk. |
|----------|------------|------------------|----------------|----|----|-----------|
| 15066089 | Berker | Q.1/Q.3/Q.7 | polarweiß samt | BR | 04 | 9,70 |
| 15066086 | Berker | Q.1/Q.3/Q.7 | anthrazit samt | BR | 04 | 13,10 |
| 15066084 | Berker | Q.1/Q.3/Q.7 | alu samt | BR | 04 | 18,20 |

Zubehör

| Art. Nr. | Bezeichnung |
|------------------------|---|
| 382120, 382210 | Jal.-Schlüssel-Schalter |
| 382610, 383620, 385620 | Schlüsselschalter/-taster |
| 1818xx | Schließzylinder |
| 10107000 | Dichtungsset für Schlüsselschalter/-taste |



IP44

**Q.x Wippe mit Aufdruck Heizung**

- passend für Wippschalter 1fach
- orange Linse
- Schutzart IP44 mit dem Dichtungsset möglich

| Art. Nr. | Hersteller | Schalterprogramm | Farbe | RB | RG | € p. Stk. |
|----------|------------|------------------|----------------|----|----|-----------|
| 16216009 | Berker | Q.1/Q.3/Q.7 | polarweiß samt | BR | 01 | 6,80 |

Zubehör

| Art. Nr. | Hersteller | Bezeichnung |
|----------------------|------------|----------------------------------|
| 3036xx, 3037, 5031xx | | Schalter |
| 10107100 | | Dichtungsset für Schalter/Taster |

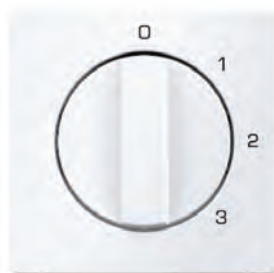

Q.x Zentralstück mit Drehkopf für 3-Stufenschalter

- mit 0-Stellung
- Aufdruck 0-1-2-3
- Schutzart IP44 mit dem Dichtungsset möglich

| Art. Nr. | Hersteller | Schalterprogramm | Farbe | RB | RG | € p. Stk. |
|------------|------------|------------------|----------------|----|----|-----------|
| 1096608900 | Berker | Q.1/Q.3/Q.7 | polarweiß samt | BR | 01 | 8,20 |
| 1096608600 | Berker | Q.1/Q.3/Q.7 | anthrazit samt | BR | 03 | 12,70 |
| 1096608400 | Berker | Q.1/Q.3/Q.7 | alu samt | BR | 03 | 18,20 |

Zubehör

| Art. Nr. | Bezeichnung |
|----------|---------------------------------|
| 3861xx | 3-Stufenschalter |
| 10107200 | Dichtungsset für SSD/Zentralst. |

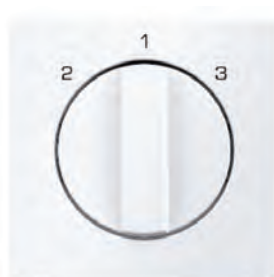

Q.x Zentralstück mit Drehkopf für 3-Stufenschalter

- ohne 0-Stellung
- mit Aufdruck 2-1-3
- Schutzart IP44 mit dem Dichtungsset möglich

| Art. Nr. | Hersteller | Schalterprogramm | Farbe | RB | RG | € p. Stk. |
|------------|------------|------------------|----------------|----|----|-----------|
| 1084608900 | Berker | Q.1/Q.3/Q.7 | polarweiß samt | BR | 01 | 8,20 |
| 1084608600 | Berker | Q.1/Q.3/Q.7 | anthrazit samt | BR | 03 | 12,70 |
| 1084608400 | Berker | Q.1/Q.3/Q.7 | alu samt | BR | 03 | 18,20 |

Zubehör

| Art. Nr. | Bezeichnung |
|----------|---------------------------------|
| 3861xx | 3-Stufenschalter |
| 10107200 | Dichtungsset für SSD/Zentralst. |



IP44

**Q.x Zentralstück für Lichtsignal E14**

- passend zu Lichtsignal E14
- Haube für Lichtsignal E14
- Schraubbefestigung
- Schutzart IP44 mit dem Dichtungsset möglich

| Art. Nr. | Hersteller | Schalterprogramm | Farbe | RB | RG | € p. Stk. |
|----------|------------|------------------|----------------|----|----|-----------|
| 11986089 | Berker | Q.1/Q.3/Q.7 | polarweiß samt | BR | 01 | 5,00 |
| 11986086 | Berker | Q.1/Q.3/Q.7 | anthrazit samt | BR | 03 | 8,00 |
| 11986084 | Berker | Q.1/Q.3/Q.7 | alu samt | BR | 03 | 11,60 |

Zubehör

| Art. Nr. | Bezeichnung |
|----------------|---------------------------------|
| 513102, 510340 | Lichtsignal E14 |
| 1220, 123xx | Haube, flach |
| 1610xx, 1679xx | Lampe |
| 10107200 | Dichtungsset für SSD/Zentralst. |



IP44

**Q.x Blindverschluss, Zentralstück, ohne Spreizkrallen**

- auf Tragplatte ohne Ausschnitt
- Zentralstück für Steckbefestigung
- ohne Spreizkralle
- Schutzart IP44 mit dem Dichtungsset möglich
- Bauform: Up

| Art. Nr. | Hersteller | Schalterprogramm | Farbe | RB | RG | € p. Stk. |
|----------|------------|------------------|----------------|----|----|-----------|
| 10096089 | Berker | Q.1/Q.3/Q.7 | polarweiß samt | BR | 01 | 11,20 |
| 10096086 | Berker | Q.1/Q.3/Q.7 | anthrazit samt | BR | 03 | 13,60 |
| 10096085 | Berker | Q.1/Q.3/Q.7 | schwarz matt | BR | 03 | 20,25 |
| 10096084 | Berker | Q.1/Q.3/Q.7 | alu samt | BR | 03 | 17,50 |

Zubehör

| Art. Nr. | Bezeichnung |
|----------|---------------------------------|
| 10107200 | Dichtungsset für SSD/Zentralst. |



Q.x Blindverschluss, Zentralstück, mit Spreizkrallen

- Zentralstück für Steckbefestigung
- auf Tragplatte ohne Ausschnitt
- mit Spreizkrallen
- Schutzart IP44 mit dem Dichtungsset möglich
- Bauform: Up

| Art. Nr. | Hersteller | Schalterprogramm | Farbe | RB | RG | € p. Stk. |
|------------|------------|------------------|----------------|----|----|-----------|
| 6710096089 | Berker | Q.1/Q.3/Q.7 | polarweiß samt | BR | 01 | 11,20 |
| 6710096086 | Berker | Q.1/Q.3/Q.7 | anthrazit samt | BR | 03 | 13,60 |
| 6710096084 | Berker | Q.1/Q.3/Q.7 | alu samt | BR | 03 | 17,50 |

Zubehör

| Art. Nr. | Bezeichnung |
|----------|---------------------------------|
| 10107200 | Dichtungsset für SSD/Zentralst. |



Q.x Blindverschluss, Zentralstück, anschraubbar

- anschraubbar
- auf Tragplatte mit großem Ausschnitt
- mit Abdeckstopfen für Anschraubung
- für Schraubbefestigung
- platzsparend für z. B. Relais
- Schutzart IP44 mit dem Dichtungsset möglich
- Bauform: Up

| Art. Nr. | Hersteller | Schalterprogramm | Farbe | RB | RG | € p. Stk. |
|----------|------------|------------------|----------------|----|----|-----------|
| 10096079 | Berker | Q.1/Q.3/Q.7 | polarweiß samt | BR | 01 | 13,90 |
| 10096076 | Berker | Q.1/Q.3/Q.7 | anthrazit samt | BR | 03 | 16,70 |
| 10096074 | Berker | Q.1/Q.3/Q.7 | alu samt | BR | 03 | 20,20 |

Zubehör

| Art. Nr. | Bezeichnung |
|----------|---------------------------------|
| 10107200 | Dichtungsset für SSD/Zentralst. |



IP44

**Q.x Wippe, Führung für Mundstab, Linse, für barrierefreies Bauen**

- für Wipptaster und Wippschalter
- Führung für Mundstab
- Linse in orange und klar
- Beleuchtung durch Glimmaggregat möglich
- Schutzart IP44 mit dem Dichtungsset möglich

| Art. Nr. | Hersteller | Schalterprogramm | Farbe | RB | RG | € p. Stk. |
|----------|------------|------------------|----------------|----|----|-----------|
| 16616049 | Berker | Q.1/Q.3/Q.7 | polarweiß samt | BR | 01 | 12,30 |

Zubehör

| Art. Nr. | Bezeichnung |
|-------------------------------|----------------------------------|
| 10107100 | Dichtungsset für Schalter/Taster |
| 3036xx, 3037, 5031xx | Schalter |
| 3035xx, 303808, 5035xx, 503xx | Taster |



IP44

**Q.x Wippe, abtastbares Symbol Licht, Linse, für barrierefreies Bauen**

- für Wipptaster und Wippschalter
- abtastbares Symbol Licht
- Linse in orange und klar
- Beleuchtung durch Glimmaggregat möglich
- Schutzart IP44 mit dem Dichtungsset möglich

| Art. Nr. | Hersteller | Schalterprogramm | Farbe | RB | RG | € p. Stk. |
|----------|------------|------------------|----------------|----|----|-----------|
| 16516049 | Berker | Q.1/Q.3/Q.7 | polarweiß samt | BR | 01 | 10,80 |

Zubehör

| Art. Nr. | Bezeichnung |
|-------------------------------|----------------------------------|
| 10107100 | Dichtungsset für Schalter/Taster |
| 3036xx, 3037, 5031xx | Schalter |
| 3035xx, 303808, 5035xx, 503xx | Taster |



Q.x Wippe, abtastbares Symbol Klingel, Linse, für barrierefreies Bauen

- für Wipptaster
- abtastbares Symbol Klingel
- Linse in orange und klar
- Beleuchtung durch Glimmaggregat möglich
- Schutzart IP44 mit dem Dichtungsset möglich

| Art. Nr. | Hersteller | Schalterprogramm | Farbe | RB | RG | € p. Stk. |
|----------|------------|------------------|----------------|----|----|-----------|
| 16516059 | Berker | Q.1/Q.3/Q.7 | polarweiß samt | BR | 01 | 10,80 |

Zubehör

| Art. Nr. | Bezeichnung |
|-------------------------------|----------------------------------|
| 10107100 | Dichtungsset für Schalter/Taster |
| 3035xx, 303808, 5035xx, 503xx | Taster |



Q.x Wippe, abtastbares Symbol Türöffner, Linse, für barrierefreies Bauen

- abtastbares Symbol Türöffner
- für Wipptaster
- Linse in orange und klar
- Beleuchtung durch Glimmaggregat möglich
- Schutzart IP44 mit dem Dichtungsset möglich

| Art. Nr. | Hersteller | Schalterprogramm | Farbe | RB | RG | € p. Stk. |
|----------|------------|------------------|----------------|----|----|-----------|
| 16516069 | Berker | Q.1/Q.3/Q.7 | polarweiß samt | BR | 01 | 10,80 |

Zubehör

| Art. Nr. | Bezeichnung |
|-------------------------------|----------------------------------|
| 10107100 | Dichtungsset für Schalter/Taster |
| 3035xx, 303808, 5035xx, 503xx | Taster |



IP44

**Q.x/K.x Dichtungsset für Steckdosen/Zentralstücke**

- Steckdosensysteme international
- Steckdosen SCHUKO mit Klappdeckel
- Zentralstück für Klimaanlage-/Lüfterregler
- Zentralstück für Drehdimmer/Drehpotenziometer
- Zentralstück für Lichtsignal E14
- Blindverschlüsse
- Rahmen

| Art. Nr. | Hersteller | Schalterprogramm | RB | RG | € p. Stk. |
|----------|------------|------------------|----|----|-----------|
| 10107200 | Berker | Q.1/Q.3/K.1/K.5 | BR | 01 | 5,40 |



IP44

**Q.x/K.x Dichtungsset für Schalter/Taster**

- für Wippe
- Wippe für mehrpolige Wippschalter
- Wippe - barrierefreies Bauen
- Wippe mit Aufdruck Symbol Pfeile
- Rahmen

| Art. Nr. | Hersteller | Schalterprogramm | RB | RG | € p. Stk. |
|----------|------------|------------------|----|----|-----------|
| 10107100 | Berker | Q.1/Q.3/K.1/K.5 | BR | 01 | 5,40 |



IP44

**Q.x/K.x Dichtungsset für Schlüsselschalter/-taster**

| Art. Nr. | Hersteller | Schalterprogramm | RB | RG | € p. Stk. |
|----------|------------|------------------|----|----|-----------|
| 10107000 | Berker | Q.1/Q.3/K.1/K.5 | BR | 01 | 5,40 |



Q.1 Rahmen 1fach

- Klemmbefestigung
- Schutzart IP44 mit dem Dichtungsset möglich
- Maße: 80,5 x 80,5 mm (L x B)

| Art. Nr. | Hersteller | Schalterprogramm | Farbe | RB | RG | € p. Stk. |
|----------|------------|------------------|----------------|----|----|-----------|
| 10116089 | Berker | Q.1 | polarweiß samt | BR | 01 | 7,10 |
| 10116086 | Berker | Q.1 | anthrazit samt | BR | 03 | 7,30 |
| 10116085 | Berker | Q.1 | schwarz samt | BR | 03 | 11,01 |
| 10116084 | Berker | Q.1 | alu samt | BR | 03 | 11,40 |
| 10116062 | Berker | Q.1 | rot | BR | 03 | 7,30 |



Q.3 Rahmen 1fach

- Klemmbefestigung
- Schutzart IP44 mit dem Dichtungsset möglich
- Maße: 80,5 x 80,5 mm (L x B)

| Art. Nr. | Hersteller | Schalterprogramm | Farbe | RB | RG | € p. Stk. |
|----------|------------|------------------|----------------|----|----|-----------|
| 10116092 | Berker | Q.3 | weiß samt | BR | 01 | 4,50 |
| 10116099 | Berker | Q.3 | polarweiß samt | BR | 01 | 7,10 |
| 10116096 | Berker | Q.3 | anthrazit samt | BR | 03 | 7,30 |
| 10116095 | Berker | Q.3 | schwarz samt | BR | 03 | 11,01 |
| 10116094 | Berker | Q.3 | alu samt | BR | 03 | 11,40 |

Zubehör

| Art. Nr. | Bezeichnung |
|----------|--|
| 10107000 | Dichtungsset für Schlüsselschalter/-taster |
| 10107100 | Dichtungsset für Schalter/Taster |
| 10107200 | Dichtungsset für SSD/Zentralst. |



IP44

**Q.1 Rahmen 2fach**

- für senkrechte und waagrechte Montage
- Klemmbefestigung
- Schutzart IP44 mit dem Dichtungsset möglich
- Maße: 151,5 x 80,5 mm (L x B)

| Art. Nr. | Hersteller | Schalterprogramm | Farbe | RB | RG | € p. Stk. |
|----------|------------|------------------|----------------|----|----|-----------|
| 10126089 | Berker | Q.1 | polarweiß samt | BR | 01 | 9,60 |
| 10126086 | Berker | Q.1 | anthrazit samt | BR | 03 | 10,70 |
| 10126085 | Berker | Q.1 | schwarz samt | BR | 03 | 15,10 |
| 10126084 | Berker | Q.1 | alu samt | BR | 03 | 17,50 |
| 10126062 | Berker | Q.1 | rot | BR | 03 | 10,70 |

Zubehör

| Art. Nr. | Bezeichnung |
|----------|--|
| 10107000 | Dichtungsset für Schlüsselschalter/-taster |
| 10107100 | Dichtungsset für Schalter/Taster |
| 10107200 | Dichtungsset für SSD/Zentralst. |



IP44

**Q.3 Rahmen 2fach**

- für senkrechte und waagrechte Montage
- Klemmbefestigung
- Schutzart IP44 mit dem Dichtungsset möglich
- Maße: 151,5 x 95,2 mm (L x B)

| Art. Nr. | Hersteller | Schalterprogramm | Farbe | RB | RG | € p. Stk. |
|----------|------------|------------------|----------------|----|----|-----------|
| 10126092 | Berker | Q.3 | weiß samt | BR | 01 | 6,76 |
| 10126099 | Berker | Q.3 | polarweiß samt | BR | 01 | 9,60 |
| 10126096 | Berker | Q.3 | anthrazit samt | BR | 03 | 10,70 |
| 10126095 | Berker | Q.3 | schwarz samt | BR | 03 | 15,84 |
| 10126094 | Berker | Q.3 | alu samt | BR | 03 | 17,50 |



Q.1 Rahmen 3fach

- für senkrechte und waagrechte Montage
- Klemmbefestigung
- Schutzart IP44 mit dem Dichtungsset möglich
- Maße: 222,5 x 80,5 mm (L x B)

| Art. Nr. | Hersteller | Schalterprogramm | Farbe | RB | RG | € p. Stk. |
|----------|------------|------------------|----------------|----|----|-----------|
| 10136089 | Berker | Q.1 | polarweiß samt | BR | 01 | 17,10 |
| 10136086 | Berker | Q.1 | anthrazit samt | BR | 03 | 18,60 |
| 10136084 | Berker | Q.1 | alu samt | BR | 03 | 28,50 |
| 10136085 | Berker | Q.1 | schwarz samt | BR | 03 | 27,27 |
| 10136062 | Berker | Q.1 | rot | BR | 03 | 18,60 |

Zubehör

| Art. Nr. | Bezeichnung |
|----------|--|
| 10107000 | Dichtungsset für Schlüsselschalter/-taster |
| 10107100 | Dichtungsset für Schalter/Taster |
| 10107200 | Dichtungsset für SSD/Zentralst. |



Q.3 Rahmen 3fach

- für senkrechte und waagrechte Montage
- Klemmbefestigung
- Schutzart IP44 mit dem Dichtungsset möglich
- Maße: 222,5 x 95,2 mm (L x B)

| Art. Nr. | Hersteller | Schalterprogramm | Farbe | RB | RG | € p. Stk. |
|----------|------------|------------------|----------------|----|----|-----------|
| 10136092 | Berker | Q.3 | weiß samt | BR | 01 | 10,99 |
| 10136099 | Berker | Q.3 | polarweiß samt | BR | 01 | 17,10 |
| 10136096 | Berker | Q.3 | anthrazit samt | BR | 03 | 18,60 |
| 10136095 | Berker | Q.3 | schwarz samt | BR | 03 | 27,27 |
| 10136094 | Berker | Q.3 | alu samt | BR | 03 | 28,50 |

Zubehör

| Art. Nr. | Bezeichnung |
|----------|--|
| 10107000 | Dichtungsset für Schlüsselschalter/-taster |
| 10107100 | Dichtungsset für Schalter/Taster |
| 10107200 | Dichtungsset für SSD/Zentralst. |



IP44

**Q.1 Rahmen 4fach**

- für senkrechte und waagrechte Montage
- Klemmbefestigung
- Schutzart IP44 mit dem Dichtungsset möglich
- Maße: 293,5 x 80,5 mm (L x B)

| Art. Nr. | Hersteller | Schalterprogramm | Farbe | RB | RG | € p. Stk. |
|----------|------------|------------------|----------------|----|----|-----------|
| 10146089 | Berker | Q.1 | polarweiß samt | BR | 01 | 27,90 |
| 10146086 | Berker | Q.1 | anthrazit samt | BR | 03 | 29,80 |
| 10146085 | Berker | Q.1 | schwarz samt | BR | 03 | 44,06 |
| 10146084 | Berker | Q.1 | alu samt | BR | 03 | 46,30 |
| 10146062 | Berker | Q.1 | rot | BR | 03 | 29,80 |

Zubehör

| Art. Nr. | Bezeichnung |
|----------|--|
| 10107000 | Dichtungsset für Schlüsselschalter/-taster |
| 10107100 | Dichtungsset für Schalter/Taster |
| 10107200 | Dichtungsset für SSD/Zentralst. |



IP44

**Q.3 Rahmen 4fach**

- für senkrechte und waagrechte Montage
- Klemmbefestigung
- Schutzart IP44 mit dem Dichtungsset möglich
- Maße: 293,5 x 80,5 mm (L x B)

| Art. Nr. | Hersteller | Schalterprogramm | Farbe | RB | RG | € p. Stk. |
|----------|------------|------------------|----------------|----|----|-----------|
| 10146099 | Berker | Q.3 | polarweiß samt | BR | 01 | 27,90 |
| 10146096 | Berker | Q.3 | anthrazit samt | BR | 03 | 29,80 |
| 10146095 | Berker | Q.3 | schwarz samt | BR | 03 | 44,06 |
| 10146094 | Berker | Q.3 | alu samt | BR | 03 | 46,30 |

Zubehör

| Art. Nr. | Bezeichnung |
|----------|--|
| 10107000 | Dichtungsset für Schlüsselschalter/-taster |



Q.1 Rahmen 5fach

- für senkrechte und waagrechte Montage
- Klemmbefestigung
- Schutzart IP44 mit dem Dichtungsset möglich
- Maße: 364,5 x 80,5 mm (L x B)

| Art. Nr. | Hersteller | Schalterprogramm | Farbe | RB | RG | € p. Stk. |
|----------|------------|------------------|----------------|----|----|-----------|
| 10156089 | Berker | Q.1 | polarweiß samt | BR | 01 | 42,20 |
| 10156086 | Berker | Q.1 | anthrazit samt | BR | 03 | 45,40 |
| 10156085 | Berker | Q.1 | schwarz samt | BR | 03 | 63,90 |
| 10156084 | Berker | Q.1 | alu samt | BR | 03 | 70,40 |
| 10156062 | Berker | Q.1 | rot | BR | 03 | 45,40 |

Zubehör

| Art. Nr. | Bezeichnung |
|----------|--|
| 10107000 | Dichtungsset für Schlüsselschalter/-taster |
| 10107100 | Dichtungsset für Schalter/Taster |
| 10107200 | Dichtungsset für SSD/Zentralst. |



Q.3 Rahmen 5fach

- für senkrechte und waagrechte Montage
- Klemmbefestigung
- Schutzart IP44 mit dem Dichtungsset möglich
- Maße: 364,5 x 80,5 mm (L x B)

| Art. Nr. | Hersteller | Schalterprogramm | Farbe | RB | RG | € p. Stk. |
|----------|------------|------------------|----------------|----|----|-----------|
| 10156099 | Berker | Q.3 | polarweiß samt | BR | 01 | 42,20 |
| 10156096 | Berker | Q.3 | anthrazit samt | BR | 03 | 45,40 |
| 10156095 | Berker | Q.3 | schwarz samt | BR | 03 | 67,03 |
| 10156094 | Berker | Q.3 | alu samt | BR | 03 | 70,40 |

Zubehör

| Art. Nr. | Bezeichnung |
|----------|--|
| 10107000 | Dichtungsset für Schlüsselschalter/-taster |
| 10107100 | Dichtungsset für Schalter/Taster |
| 10107200 | Dichtungsset für SSD/Zentralst. |



IP44

**K.x Schuko Steckdose, Klappd., erh. Berührungsschutz**

- erhöhter Berührungsschutz
- selbstschließender Klappdeckel
- Schutzart IP44 mit dem Dichtungsset möglich
- Aufdruck
- Steckklemmen
- Nennspannung: 250 V AC
- Nennstrom: 16 A
- Bauform: Up

| Art. Nr. | Hersteller | Schalterprogramm | Farbe | RB | RG | € p. Stk. |
|----------|------------|------------------|----------------------------|----|----|-----------|
| 47517209 | Berker | K.1 | polarweiß glänzend | BR | 01 | 20,40 |
| 47517206 | Berker | K.1 | anthrazit matt | BR | 03 | 24,70 |
| 47517203 | Berker | K.1 | Aluminium, eloxiert | BR | 03 | 31,10 |
| 47517204 | Berker | K.5 | Edelstahl, Metall mattiert | BR | 03 | 31,10 |

Zubehör

| Art. Nr. | Bezeichnung |
|----------|---------------------------------|
| 10107200 | Dichtungsset für SSD/Zentralst. |



IP44

**K.x Schuko Steckdose, Klappd., Beschriftung, erh. Berührungsschutz**

- erhöhter Berührungsschutz
- Beschriftungsfeld
- Beschriftungsfeldhöhe für P-touch Band 6 mm ausgelegt
- selbstschließender Klappdeckel
- Schutzart IP44 mit dem Dichtungsset möglich
- Aufdruck
- Steckklemmen
- Nennspannung: 250 V AC
- Nennstrom: 16 A
- Bauform: Up

| Art. Nr. | Hersteller | Schalterprogramm | Farbe | RB | RG | € p. Stk. |
|----------|------------|------------------|----------------------------|----|----|-----------|
| 47527209 | Berker | K.1 | polarweiß glänzend | BR | 01 | 23,10 |
| 47527206 | Berker | K.1 | anthrazit matt | BR | 03 | 28,30 |
| 47527203 | Berker | K.5 | Aluminium, eloxiert | BR | 03 | 42,38 |
| 47527204 | Berker | K.5 | Edelstahl, Metall mattiert | BR | 03 | 42,38 |

Zubehör

| Art. Nr. | Bezeichnung |
|----------|---------------------------------|
| 10107200 | Dichtungsset für SSD/Zentralst. |



K.x Schuko Steckdose, Klappd., Steckklemmen, Schloss

- Klappdeckel
- Schloss,-ungleiche Schließungen
- Ersatzschlüssel und andere Schließungen (max. 24) auf Anfrage
- Schutzart IP44 mit dem Dichtungsset möglich
- Klemm-/Schraubbefestigung
- Steckklemmen
- Nennspannung: 250 V AC
- Nennstrom: 16 A
- Bauform: Up

| Art. Nr. | Hersteller | Schalterprogramm | Farbe | RB | RG | € p. Stk. |
|----------|------------|------------------|--------------------------|----|----|-----------|
| 47637009 | Berker | K.1 | polarweiß glänzend | BR | 01 | 75,10 |
| 47637006 | Berker | K.1 | anthrazit matt | BR | 03 | 75,60 |
| 47637003 | Berker | K.5 | alu matt, lackiert | BR | 03 | 85,40 |
| 47637004 | Berker | K.5 | edelstahl matt, lackiert | BR | 03 | 85,40 |

Zubehör

| Art. Nr. | Bezeichnung |
|----------|---------------------------------|
| 10107200 | Dichtungsset für SSD/Zentralst. |



K.x Schuko Steckdose, Klappd., Schraubliftklemmen, Schloss

- Klappdeckel
- Schloss,-ungleiche Schließungen
- Ersatzschlüssel und andere Schließungen (max. 24) auf Anfrage.
- Schutzart IP44 mit dem Dichtungsset möglich
- Klemm-/Schraubbefestigung
- Schraubliftklemmen
- Nennspannung: 250 V AC
- Nennstrom: 16 A
- Bauform: Up

| Art. Nr. | Hersteller | Schalterprogramm | Farbe | RB | RG | € p. Stk. |
|----------|------------|------------------|--------------------------|----|----|-----------|
| 41637009 | Berker | K.1 | polarweiß glänzend | BR | 01 | 75,10 |
| 41637006 | Berker | K.1 | anthrazit matt | BR | 03 | 78,69 |
| 41637003 | Berker | K.5 | alu matt, lackiert | BR | 03 | 81,60 |
| 41637004 | Berker | K.5 | edelstahl matt, lackiert | BR | 03 | 85,40 |

Zubehör

| Art. Nr. | Bezeichnung |
|----------|---------------------------------|
| 10107200 | Dichtungsset für SSD/Zentralst. |



IP44

**K.x Steckdose, Schuko-Stift, Klappd., Steckklemmen, Schloss**

- Klappdeckel
- Schutzart IP44 mit dem Dichtungsset möglich
- Schloss, ungleiche Schließungen
- Ersatzschlüssel und andere Schließungen (max. 24) auf Anfrage
- 2-polig + Erde
- Steckklemmen
- Nennspannung: 250 V AC
- Nennstrom: 16 A
- Bauform: Up

| Art. Nr. | Hersteller | Schalterprogramm | Farbe | RB | RG | € p. Stk. |
|------------|------------|------------------|--------------------------|----|----|-----------|
| 6768117009 | Berker | K.1 | polarweiß glänzend | BR | 01 | 80,40 |
| 6768117006 | Berker | K.1 | anthrazit matt | BR | 03 | 81,50 |
| 6768117003 | Berker | K.5 | alu matt, lackiert | BR | 03 | 89,80 |
| 6768117004 | Berker | K.5 | edelstahl matt, lackiert | BR | 03 | 89,80 |

Zubehör

| Art. Nr. | Bezeichnung |
|----------|---------------------------------|
| 10107200 | Dichtungsset für SSD/Zentralst. |



IP44

**K. Steckdose, Schuko-Stift, Klappd., Schraubliftklemmen, Schloss**

- Klappdeckel
- Schutzart IP44 mit dem Dichtungsset möglich
- Schloss, ungleiche Schließungen
- Ersatzschlüssel und andere Schließungen (max. 24) auf Anfrage
- 2-polig + Erde
- Schraubliftklemmen
- Nennspannung: 250 V AC
- Nennstrom: 16 A
- Bauform: Up

| Art. Nr. | Hersteller | Schalterprogramm | Farbe | RB | RG | € p. Stk. |
|------------|------------|------------------|--------------------------|----|----|-----------|
| 6765117009 | Berker | K.1 | polarweiß glänzend | BR | 01 | 80,40 |
| 6765117006 | Berker | K.1 | anthrazit matt | BR | 03 | 81,50 |
| 6765117003 | Berker | K.5 | alu matt, lackiert | BR | 03 | 89,80 |
| 6765117004 | Berker | K.5 | edelstahl matt, lackiert | BR | 03 | 85,80 |

Zubehör

| Art. Nr. | Bezeichnung |
|----------|---------------------------------|
| 10107200 | Dichtungsset für SSD/Zentralst. |



K.x Wippe

- für Wipptaster und Wippschalter 1fach
- Schutzart IP44 mit dem Dichtungsset möglich

| Art. Nr. | Hersteller | Schalterprogramm | Farbe | RB | RG | € p. Stk. |
|----------|------------|------------------|----------------------------|----|----|-----------|
| 14057009 | Berker | K.1 | polarweiß glänzend | BR | 01 | 7,80 |
| 14057006 | Berker | K.1 | anthrazit matt | BR | 03 | 7,80 |
| 14057003 | Berker | K.5 | Aluminium, eloxiert | BR | 03 | 14,80 |
| 14057004 | Berker | K.5 | Edelstahl, Metall mattiert | BR | 03 | 14,80 |

Zubehör

| Art. Nr. | Bezeichnung |
|-------------------------------|----------------------------------|
| 3036xx, 3037, 5031xx | Schalter |
| 3035xx, 303808, 5035xx, 503xx | Taster |
| 503601 | Taster, runder Tragring |
| 10107100 | Dichtungsset für Schalter/Taster |



K.x Wippe, Beschriftungsfeld

- Beschriftungsfeld
- Beschriftungsfeldhöhe für P-touch Band 6 mm ausgelegt.
- für Wipptaster und Wippschalter 1fach
- Schutzart IP44 mit dem Dichtungsset möglich

| Art. Nr. | Hersteller | Schalterprogramm | Farbe | RB | RG | € p. Stk. |
|----------|------------|------------------|----------------------------|----|----|-----------|
| 14267009 | Berker | K.1 | polarweiß glänzend | BR | 01 | 11,40 |
| 14267006 | Berker | K.1 | anthrazit matt | BR | 03 | 11,50 |
| 14267003 | Berker | K.5 | Aluminium, eloxiert | BR | 03 | 18,30 |
| 14267004 | Berker | K.5 | Edelstahl, Metall mattiert | BR | 03 | 18,30 |

Zubehör

| Art. Nr. | Bezeichnung |
|-------------------------------|----------------------------------|
| 3036xx, 3037, 5031xx | Schalter |
| 3035xx, 303808, 5035xx, 503xx | Taster |
| 101070100 | Dichtungsset für Schalter/Taster |



IP44

**K.x Wippe mit Linse**

- für Wipptaster und Wippschalter 1fach
- für Beleuchtung und Kontrollschaltung
- rote Linse
- mit 5 beiliegenden Linsen
- Beleuchtung durch Glimmaggregat möglich
- Schutzart IP44 mit dem Dichtungsset möglich

| Art. Nr. | Hersteller | Schalterprogramm | Farbe | RB | RG | € p. Stk. |
|----------|------------|------------------|----------------------------|----|----|-----------|
| 14157009 | Berker | K.1 | polarweiß glänzend | BR | 01 | 9,00 |
| 14157006 | Berker | K.1 | anthrazit matt | BR | 03 | 9,20 |
| 14157003 | Berker | K.5 | Aluminium, eloxiert | BR | 03 | 15,80 |
| 14157004 | Berker | K.5 | Edelstahl, Metall mattiert | BR | 03 | 15,80 |

Zubehör

| Art. Nr. | Bezeichnung |
|--------------------------------|----------------------------------|
| 3036xx, 3037, 5031xx | Schalter |
| 3035xx, 303808, 5035xx, 503xx | Taster |
| 1675xx, 1676xx, 1687xx, 1686xx | Beleuchtungsaggregate |
| 10107100 | Dichtungsset für Schalter/Taster |



IP44

**K.x Wippe, Linse, Beschriftungsfeld**

- Beschriftungsfeld
- Beschriftungsfeldhöhe für P-touch Band 6 mm ausgelegt
- für Wipptaster und Wippschalter 1fach
- für Beleuchtung und Kontrollschaltung
- rote Linse
- mit 5 beiliegenden Linsen
- Beleuchtung durch Glimmaggregat möglich
- Schutzart IP44 mit dem Dichtungsset möglich

| Art. Nr. | Hersteller | Schalterprogramm | Farbe | RB | RG | € p. Stk. |
|----------|------------|------------------|----------------------------|----|----|-----------|
| 14157109 | Berker | K.1 | polarweiß glänzend | BR | 01 | 12,70 |
| 14157106 | Berker | K.1 | anthrazit matt | BR | 03 | 12,90 |
| 14157103 | Berker | K.5 | Aluminium, eloxiert | BR | 03 | 19,60 |
| 14157104 | Berker | K.5 | Edelstahl, Metall mattiert | BR | 03 | 19,60 |

Zubehör

| Art. Nr. | Bezeichnung |
|--------------------------------|----------------------------------|
| 3036xx, 3037, 5031xx | Schalter |
| 3035xx, 303808, 5035xx, 503xx | Taster |
| 1675xx, 1676xx, 1687xx, 1686xx | Beleuchtungsaggregate |
| 10107100 | Dichtungsset für Schalter/Taster |



K.x Wippe, mehrpoliger Schalter, Aufdruck "0"

- passend für mehrpolige Wippschalter
- Schutzart IP44 mit dem Dichtungsset möglich

| Art. Nr. | Hersteller | Schalterprogramm | Farbe | RB | RG | € p. Stk. |
|----------|------------|------------------|----------------------------|----|----|-----------|
| 14257109 | Berker | K.1 | polarweiß glänzend | BR | 01 | 9,00 |
| 14257106 | Berker | K.1 | anthrazit matt | BR | 03 | 9,20 |
| 14257103 | Berker | K.5 | Aluminium, eloxiert | BR | 03 | 15,80 |
| 14257104 | Berker | K.5 | Edelstahl, Metall mattiert | BR | 03 | 15,80 |

Zubehör

| Art. Nr. | Bezeichnung |
|------------------------|----------------------------------|
| 3032, 303212xx, 303303 | Schalter |
| 10107100 | Dichtungsset für Schalter/Taster |



K.x Wippe, Linse, großes Beschriftungsfeld

- großes Beschriftungsfeld
- Beschriftungsfeld: ≈ 49,5 x 20,3 mm (B x H)
- für Wipptaster und Wippschalter 1fach
- für Beleuchtung und Kontrollschaltung
- rote Linse
- mit 5 beiliegenden Linsen
- Beleuchtung durch Glimmaggregat möglich
- Schutzart IP44 mit dem Dichtungsset möglich

| Art. Nr. | Hersteller | Schalterprogramm | Farbe | RB | RG | € p. Stk. |
|----------|------------|------------------|--------------------------|----|----|-----------|
| 14967009 | Berker | K.1 | polarweiß glänzend | BR | 01 | 12,70 |
| 14967006 | Berker | K.1 | anthrazit matt | BR | 03 | 12,90 |
| 14967003 | Berker | K.5 | alu matt, lackiert | BR | 03 | 19,60 |
| 14967004 | Berker | K.5 | edelstahl matt, lackiert | BR | 03 | 19,60 |

Zubehör

| Art. Nr. | Bezeichnung |
|--------------------------------|----------------------------------|
| 3036xx, 3037, 5031xx | Schalter |
| 3035xx, 303808, 5035xx, 503xx | Taster |
| 1675xx, 1676xx, 1687xx, 1686xx | Beleuchtungsaggregate |
| 10107100 | Dichtungsset für Schalter/Taster |



IP44

**K.x Wippe, mehrpolige Schalter, Linse, Aufdruck „0“**

- passend für mehrpolige Wippschalter
- für Beleuchtung und Kontrollschaltung
- rote Linse
- Beleuchtung durch Glimmaggregat möglich
- Schutzart IP44 mit dem Dichtungsset möglich

| Art. Nr. | Hersteller | Schalterprogramm | Farbe | RB | RG | € p. Stk. |
|----------|------------|------------------|----------------------------|----|----|-----------|
| 14177109 | Berker | K.1 | polarweiß glänzend | BR | 01 | 10,30 |
| 14177106 | Berker | K.1 | anthrazit matt | BR | 03 | 10,60 |
| 14177103 | Berker | K.5 | Aluminium, eloxiert | BR | 03 | 17,30 |
| 14177104 | Berker | K.5 | Edelstahl, Metall mattiert | BR | 03 | 17,30 |

Zubehör

| Art. Nr. | Bezeichnung |
|------------------------|----------------------------------|
| 3032, 303212xx, 303303 | Schalter |
| 160002 | Beleuchtungsaggregate |
| 10107100 | Dichtungsset für Schalter/Taster |



IP44

**K.x Wippe mit Aufdruck Symbol Pfeile**

- für Gruppen-/Serientaster
- Klemmbefestigung
- Schutzart IP44 mit dem Dichtungsset möglich

| Art. Nr. | Hersteller | Schalterprogramm | Farbe | RB | RG | € p. Stk. |
|----------|------------|------------------|----------------------------|----|----|-----------|
| 14057109 | Berker | K.1 | polarweiß glänzend | BR | 01 | 9,37 |
| 14057106 | Berker | K.1 | anthrazit matt | BR | 03 | 9,20 |
| 14057103 | Berker | K.5 | Aluminium, eloxiert | BR | 03 | 15,80 |
| 14057104 | Berker | K.5 | Edelstahl, Metall mattiert | BR | 03 | 15,80 |

Zubehör

| Art. Nr. | Bezeichnung |
|----------------|----------------------------------|
| 303520, 503520 | Jal.-Wippschalter/Taster |
| 10107100 | Dichtungsset für Schalter/Taster |



IP44



K.x Zentralstück für Schlüsselschalter/-taster

- für Schlüsselschalter 1 fach und 2fach
- für DIN Halbzylinder
- mit Aufdruck
- Schutzart IP44 mit dem Dichtungsset möglich

| Art. Nr. | Hersteller | Schalterprogramm | Farbe | RB | RG | € p. Stk. |
|----------|------------|------------------|--------------------------|----|----|-----------|
| 15057009 | Berker | K.1 | polarweiß glänzend | BR | 04 | 13,60 |
| 15057006 | Berker | K.1 | anthrazit matt | BR | 04 | 13,80 |
| 15057003 | Berker | K.5 | alu matt, lackiert | BR | 04 | 22,10 |
| 15057004 | Berker | K.5 | edelstahl matt, lackiert | BR | 04 | 22,10 |

Zubehör

| Art. Nr. | Bezeichnung |
|------------------------|---------------------------|
| 382610, 383620, 385620 | Schlüsselschalter/-taster |
| 1818xx | Schließzylinder |



IP44



K.x Zentralstück für Drehdimmer/Drehpotenziometer mit Reguliernopf

- Reguliernopf für Drehdimmer
- für 1 – 10 V Drehdimmer
- für DALI Drehpotenziometer
- Schutzart IP44 mit dem Dichtungsset möglich

| Art. Nr. | Hersteller | Schalterprogramm | Farbe | RB | RG | € p. Stk. |
|----------|------------|------------------|----------------------------|----|----|-----------|
| 11357009 | Berker | K.1 | polarweiß glänzend | BR | 04 | 16,20 |
| 11357006 | Berker | K.1 | anthrazit matt | BR | 04 | 16,30 |
| 11357003 | Berker | K.5 | Aluminium, eloxiert | BR | 04 | 30,30 |
| 11357004 | Berker | K.5 | Edelstahl, Metall mattiert | BR | 04 | 30,30 |

Zubehör

| Art. Nr. | Bezeichnung |
|------------|---|
| 28xx, 29xx | Drehdimmer/Drehpotenziometer |
| 10107200 | Dichtungsset für Steckdosen/Zentralstücke |



IP44

**K.x Zentralstück mit Drehknopf für Jalousie-Drehschalter**

- passend zu Jalousie-Drehschalter 1-polig und 2-polig
- Schraubbefestigung
- mit Aufdruck
- Schutzart IP44 mit dem Dichtungsset möglich

| Art. Nr. | Hersteller | Schalterprogramm | Farbe | RB | RG | € p. Stk. |
|------------|------------|------------------|----------------------------|----|----|-----------|
| 1077710900 | Berker | K.1 | polarweiß glänzend | BR | 01 | 13,50 |
| 1077710600 | Berker | K.1 | anthrazit matt | BR | 03 | 17,00 |
| 1077710300 | Berker | K.5 | Aluminium, eloxiert | BR | 03 | 19,20 |
| 1077710400 | Berker | K.5 | Edelstahl, Metall mattiert | BR | 03 | 19,20 |

Zubehör

| Art. Nr. | Bezeichnung |
|----------------|---------------------------------|
| 384103, 384203 | Jal.-Drehschalter |
| 10107200 | Dichtungsset für SSD/Zentralst. |



IP44

**K.x Zentralstück für Jalousie-Schlüsselschalter/-taster**

- für Jalousieschalter 1fach und 2fach
- für DIN Halbzylinder
- Schutzart IP44 mit dem Dichtungsset möglich

| Art. Nr. | Hersteller | Schalterprogramm | Farbe | RB | RG | € p. Stk. |
|----------|------------|------------------|--------------------------|----|----|-----------|
| 15047109 | Berker | K.1 | polarweiß glänzend | BR | 04 | 13,60 |
| 15047106 | Berker | K.1 | anthrazit matt | BR | 04 | 13,80 |
| 15047103 | Berker | K.5 | alu matt, lackiert | BR | 04 | 22,10 |
| 15047104 | Berker | K.5 | edelstahl matt, lackiert | BR | 04 | 22,10 |

Zubehör

| Art. Nr. | Bezeichnung |
|------------------------|--|
| 382120, 382210 | Jal.-Schlüsselschalter |
| 382610, 383620, 385620 | Schlüsselschalter/-taster |
| 1818xx | Schließzylinder |
| 10107000 | Dichtungsset für Schlüsselschalter/-taster |

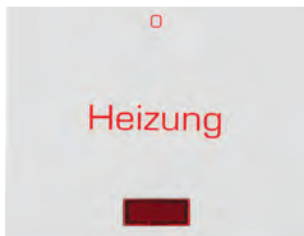

K.x Wippe mit Aufdruck Heizung

- passend für Wippschalter 1fach
- rote Linse
- Schutzart IP44 mit dem Dichtungsset möglich

| Art. Nr. | Hersteller | Schalterprogramm | Farbe | RB | RG | € p. Stk. |
|----------|------------|------------------|--------------------|----|----|-----------|
| 16216099 | Berker | K.1 | polarweiß glänzend | BR | 01 | 10,30 |

Zubehör

| Art. Nr. | Bezeichnung |
|----------------------|----------------------------------|
| 3036xx, 3037, 5031xx | Schalter |
| 10107100 | Dichtungsset für Schalter/Taster |

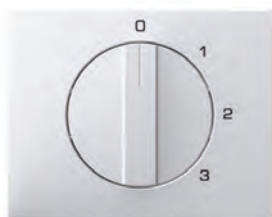

K.x Zentralstück mit Drehkopf für 3-Stufenschalter

- mit 0-Stellung
- Aufdruck 0-1-2-3
- Schutzart IP44 mit dem Dichtungsset möglich
- Bauform: Up

| Art. Nr. | Hersteller | Schalterprogramm | Farbe | RB | RG | € p. Stk. |
|------------|------------|------------------|----------------------------|----|----|-----------|
| 1087710900 | Berker | K.1 | polarweiß glänzend | BR | 01 | 13,50 |
| 1087710600 | Berker | K.1 | anthrazit matt | BR | 03 | 17,00 |
| 1087710300 | Berker | K.5 | Aluminium, eloxiert | BR | 03 | 19,20 |
| 1087710400 | Berker | K.5 | Edelstahl, Metall mattiert | BR | 03 | 19,20 |

Zubehör

| Art. Nr. | Bezeichnung |
|----------|---------------------------------|
| 3861xx | 3- Stufenschalter |
| 10107200 | Dichtungsset für SSD/Zentralst. |



IP44

**K.x Zentralstück mit Drehkopf für 3-Stufenschalter**

- ohne 0-Stellung
- mit Aufdruck 2-1-3
- Schutzart IP44 mit dem Dichtungsset möglich

| Art. Nr. | Hersteller | Schalterprogramm | Farbe | RB | RG | € p. Stk. |
|------------|------------|------------------|----------------------------|----|----|-----------|
| 1088710900 | Berker | K.1 | polarweiß glänzend | BR | 01 | 13,50 |
| 1088710600 | Berker | K.1 | anthrazit matt | BR | 03 | 17,00 |
| 1088710300 | Berker | K.5 | Aluminium, eloxiert | BR | 03 | 19,20 |
| 1088710400 | Berker | K.5 | Edelstahl, Metall mattiert | BR | 03 | 19,20 |

Zubehör

| Art. Nr. | Bezeichnung |
|----------|---------------------------------|
| 3861xx | 3- Stufenschalter |
| 10107200 | Dichtungsset für SSD/Zentralst. |



IP44

**K.x Zentralstück für Lichtsignal E14**

- passend zu Lichtsignal E14
- Haube für Lichtsignal E14
- Schraubbefestigung
- Schutzart IP44 mit dem Dichtungsset möglich

| Art. Nr. | Hersteller | Schalterprogramm | Farbe | RB | RG | € p. Stk. |
|----------|------------|------------------|--------------------------|----|----|-----------|
| 11677009 | Berker | K.1 | polarweiß glänzend | BR | 01 | 8,00 |
| 11677006 | Berker | K.1 | anthrazit matt | BR | 03 | 8,10 |
| 11677003 | Berker | K.5 | alu matt, lackiert | BR | 03 | 13,70 |
| 11677004 | Berker | K.5 | edelstahl matt, lackiert | BR | 03 | 13,70 |

Zubehör

| Art. Nr. | Bezeichnung |
|----------------|---------------------------------|
| 513102, 510340 | Lichtsignal E14 |
| 1220, 123xx | Haube, flach |
| 1610xx, 1679xx | Lampe |
| 10107200 | Dichtungsset für SSD/Zentralst. |



K.x Blindverschluss, Zentralstück, ohne Spreizkrallen

- Zentralstück für Steckbefestigung
- auf Tragplatte ohne Ausschnitt
- ohne Spreizkrallen
- Schutzart IP44 mit diesem Dichtungsset möglich
- Bauform: Up

| Art. Nr. | Hersteller | Schalterprogramm | Farbe | RB | RG | € p. Stk. |
|----------|------------|------------------|----------------------------|----|----|-----------|
| 10457009 | Berker | K.1 | polarweiß glänzend | BR | 01 | 12,90 |
| 10457006 | Berker | K.1 | anthrazit matt | BR | 03 | 13,60 |
| 10457003 | Berker | K.5 | Aluminium, eloxiert | BR | 03 | 22,10 |
| 10457004 | Berker | K.5 | Edelstahl, Metall mattiert | BR | 03 | 22,10 |

Zubehör

| Art. Nr. | Bezeichnung |
|----------|---------------------------------|
| 10107200 | Dichtungsset für SSD/Zentralst. |



K.x Blindverschluss, Zentralstück, mit Spreizkrallen

- auf Tragplatte ohne Ausschnitt
- Zentralstück für Steckbefestigung
- Schutzart IP44 mit dem Dichtungsset möglich
- Bauform: Up

| Art. Nr. | Hersteller | Schalterprogramm | Farbe | RB | RG | € p. Stk. |
|------------|------------|------------------|----------------------------|----|----|-----------|
| 6710457009 | Berker | K.1 | polarweiß glänzend | BR | 01 | 12,90 |
| 6710457006 | Berker | K.1 | anthrazit matt | BR | 03 | 13,60 |
| 6710457003 | Berker | K.5 | Aluminium, eloxiert | BR | 03 | 22,10 |
| 6710457004 | Berker | K.5 | Edelstahl, Metall mattiert | BR | 03 | 22,10 |

Zubehör

| Art. Nr. | Bezeichnung |
|----------|---------------------------------|
| 10107200 | Dichtungsset für SSD/Zentralst. |



IP44

**K.x Blindverschluss, Zentralstück, anschraubbar**

- anschraubbar
- auf Tragplatte mit großem Ausschnitt
- mit Abdeckstopfen für Anschraubung
- für Schraubbefestigung
- platzsparend für z. B. Relais
- Schutzart IP44 mit dem Dichtungsset möglich
- Bauform: Up

| Art. Nr. | Hersteller | Schalterprogramm | Farbe | RB | RG | € p. Stk. |
|----------|------------|------------------|--------------------|----|----|-----------|
| 10457109 | Berker | K.1 | polarweiß glänzend | BR | 01 | 15,70 |
| 10457106 | Berker | K.1 | anthrazit matt | BR | 03 | 16,70 |

Zubehör

| Art. Nr. | Bezeichnung |
|----------|---------------------------------|
| 10107200 | Dichtungsset für SSD/Zentralst. |



IP44

**K.x Wippe, Führung für Mundstab, Linse, für barrierefreies Bauen**

- Führung für Mundstab
- rote Linse
- für Wipptaster und Wippschalter
- Schutzart IP44 mit dem Dichtungsset möglich

| Art. Nr. | Hersteller | Schalterprogramm | Farbe | RB | RG | € p. Stk. |
|----------|------------|------------------|--------------------|----|----|-----------|
| 16617109 | Berker | K.1 | polarweiß glänzend | BR | 01 | 13,90 |

Zubehör

| Art. Nr. | Bezeichnung |
|-------------------------------|----------------------------------|
| 10107100 | Dichtungsset für Schalter/Taster |
| 3036xx, 3037, 5031xx | Schalter |
| 3035xx, 303808, 5035xx, 503xx | Taster |



IP44



K.x Wippe, abtastbares Symbol Licht, Linse, für barrierefreies Bauen

- abtastbares Symbol Licht
- rote Linse
- für Wipptaster und Wippschalter
- Schutzart IP44 mit dem Dichtungsset möglich

| Art. Nr. | Hersteller | Schalterprogramm | Farbe | RB | RG | € p. Stk. |
|----------|------------|------------------|--------------------|----|----|-----------|
| 16517109 | Berker | K.1 | polarweiß glänzend | BR | 01 | 13,00 |

Zubehör

| Art. Nr. | Bezeichnung |
|-------------------------------|----------------------------------|
| 10107100 | Dichtungsset für Schalter/Taster |
| 3036xx, 3037, 5031xx | Schalter |
| 3035xx, 303808, 5035xx, 503xx | Taster |



IP44



K.x Wippe, abtastbares Symbol Klingel, Linse, für barrierefreies Bauen

- abtastbares Symbol Klingel
- rote Linse
- für Wipptaster
- Schutzart IP44 mit dem Dichtungsset möglich

| Art. Nr. | Hersteller | Schalterprogramm | Farbe | RB | RG | € p. Stk. |
|----------|------------|------------------|--------------------|----|----|-----------|
| 16517209 | Berker | K.1 | polarweiß glänzend | BR | 01 | 13,00 |

Zubehör

| Art. Nr. | Bezeichnung |
|-------------------------------|----------------------------------|
| 10107100 | Dichtungsset für Schalter/Taster |
| 3035xx, 303808, 5035xx, 503xx | Taster |



IP44

**K.x Wippe, abtastbares Symbol Türöffner, Linse, für barrierefreies Bauen**

- abtastbares Symbol Türöffner
- rote Linse
- für Wipptaster
- Schutzart IP44 mit dem Dichtungsset möglich

| Art. Nr. | Hersteller | Schalterprogramm | Farbe | RB | RG | € p. Stk. |
|----------|------------|------------------|--------------------|----|----|-----------|
| 16517309 | Berker | K.1 | polarweiß glänzend | BR | 01 | 13,00 |

Zubehör

| Art. Nr. | Bezeichnung |
|-------------------------------|----------------------------------|
| 10107100 | Dichtungsset für Schalter/Taster |
| 3035xx, 303808, 5035xx, 503xx | Taster |



IP44

**Q.x/K.x Dichtungsset für Steckdosen/Zentralstücke**

- Steckdosensysteme international
- Steckdosen SCHUKO mit Klappdeckel
- Zentralstück für Klimaanlage-/Lüfterregler
- Zentralstück für Drehdimmer/Drehpotenziometer
- Zentralstück für Lichtsignal E14
- Blindverschlüsse
- Rahmen

| Art. Nr. | Hersteller | Schalterprogramm | RB | RG | € p. Stk. |
|----------|------------|------------------|----|----|-----------|
| 10107200 | Berker | Q.1/Q.3/K.1/K.5 | BR | 01 | 5,40 |



IP44

**Q.x/K.x Dichtungsset für Schalter/Taster**

- für Wippe
- Wippe für mehrpolige Wippschalter
- Wippe - barrierefreies Bauen
- Wippe mit Aufdruck Symbol Pfeile
- Rahmen

| Art. Nr. | Hersteller | Schalterprogramm | RB | RG | € p. Stk. |
|----------|------------|------------------|----|----|-----------|
| 10107100 | Berker | Q.1/Q.3/K.1/K.5 | BR | 01 | 5,40 |



Q.x/K.x Dichtungsset für Schlüsselschalter/-taster

| Art. Nr. | Hersteller | Schalterprogramm | RB | RG | € p. Stk. |
|----------|------------|------------------|----|----|-----------|
| 10107000 | Berker | Q.1/Q.3/K.1/K.5 | BR | 01 | 5,40 |



K.x Rahmen 1fach

- Klemmbefestigung
- Schutzart IP44 mit dem Dichtungsset möglich
- Maße: 87 x 80,5 mm (L x B)

| Art. Nr. | Hersteller | Schalterprogramm | Farbe | RB | RG | € p. Stk. |
|----------|------------|------------------|----------------------------|----|----|-----------|
| 13137009 | Berker | K.1 | polarweiß glänzend | BR | 01 | 5,20 |
| 13137006 | Berker | K.1 | anthrazit matt | BR | 03 | 7,80 |
| 13137003 | Berker | K.5 | Aluminium, eloxiert | BR | 03 | 17,90 |
| 13137004 | Berker | K.5 | Edelstahl, Metall mattiert | BR | 03 | 17,90 |



K.x Rahmen 2fach

- Klemmbefestigung
- Schutzart IP44 mit dem Dichtungsset möglich
- Maße waagrecht: 158 x 50,5 mm (L x B)
- Maße senkrecht: 151,5 x 87 mm (L x B)

| Art. Nr. | Hersteller | Schalterprogramm | Farbe | Bauform | RB | RG | € p. Stk. |
|----------|------------|------------------|----------------------------|-----------|----|----|-----------|
| 13237009 | Berker | K.1 | polarweiß glänzend | senkrecht | BR | 01 | 8,70 |
| 13237006 | Berker | K.1 | anthrazit matt | senkrecht | BR | 03 | 11,20 |
| 13237003 | Berker | K.5 | Aluminium, eloxiert | senkrecht | BR | 03 | 28,00 |
| 13237004 | Berker | K.5 | Edelstahl, Metall mattiert | senkrecht | BR | 03 | 28,00 |
| 13637009 | Berker | K.1 | polarweiß glänzend | waagrecht | BR | 01 | 8,70 |
| 13637006 | Berker | K.1 | anthrazit matt | waagrecht | BR | 03 | 11,20 |
| 13637003 | Berker | K.5 | Aluminium, eloxiert | waagrecht | BR | 03 | 28,00 |
| 13637004 | Berker | K.5 | Edelstahl, Metall mattiert | waagrecht | BR | 03 | 28,00 |



IP44

**K.x Rahmen 3fach**

- Klemmbefestigung
- Schutzart IP44 mit dem Dichtungsset möglich
- Maße waagrecht: 229 x 80,5 mm (L x B)
- Maße senkrecht: 222,5 x 87 mm (L x B)

| Art. Nr. | Hersteller | Schalterprogramm | Farbe | Bauform | RB | RG | € p. Stk. |
|----------|------------|------------------|----------------------------|-----------|----|----|-----------|
| 13337009 | Berker | K.1 | polarweiß glänzend | senkrecht | BR | 01 | 15,30 |
| 13337006 | Berker | K.1 | anthrazit matt | senkrecht | BR | 03 | 17,90 |
| 13337003 | Berker | K.5 | Aluminium, eloxiert | senkrecht | BR | 03 | 42,10 |
| 13337004 | Berker | K.5 | Edelstahl, Metall mattiert | senkrecht | BR | 03 | 42,10 |
| 13737009 | Berker | K.1 | polarweiß glänzend | waagrecht | BR | 01 | 15,30 |
| 13737006 | Berker | K.1 | anthrazit matt | waagrecht | BR | 03 | 17,90 |
| 13737003 | Berker | K.5 | Aluminium, eloxiert | waagrecht | BR | 03 | 42,10 |
| 13737004 | Berker | K.5 | Edelstahl, Metall mattiert | waagrecht | BR | 03 | 42,10 |

Zubehör

| Art. Nr. | Bezeichnung |
|----------|-------------------------------|
| 10107200 | Dichtungsset f SSD/Zentralst. |



IP44

**K.x Rahmen 4fach**

- Klemmbefestigung
- Schutzart IP44 mit dem Dichtungsset möglich
- Maße waagrecht: 300 x 80,5 mm (L x B)
- Maße senkrecht: 293,5 x 87 mm (L x B)

| Art. Nr. | Hersteller | Schalterprogramm | Farbe | Bauform | RB | RG | € p. Stk. |
|----------|------------|------------------|----------------------------|-----------|----|----|-----------|
| 13437009 | Berker | K.1 | polarweiß glänzend | senkrecht | BR | 01 | 21,40 |
| 13437006 | Berker | K.1 | anthrazit matt | senkrecht | BR | 03 | 29,00 |
| 13437003 | Berker | K.5 | Aluminium, eloxiert | senkrecht | BR | 03 | 66,70 |
| 13437004 | Berker | K.5 | Edelstahl, Metall mattiert | senkrecht | BR | 03 | 66,70 |
| 13837009 | Berker | K.1 | polarweiß glänzend | waagrecht | BR | 01 | 21,40 |
| 13837006 | Berker | K.1 | anthrazit matt | waagrecht | BR | 03 | 29,00 |
| 13837003 | Berker | K.5 | Aluminium, eloxiert | waagrecht | BR | 03 | 66,70 |
| 13837004 | Berker | K.5 | Edelstahl, Metall mattiert | waagrecht | BR | 03 | 66,70 |

Zubehör

| Art. Nr. | Bezeichnung |
|----------|-------------------------------|
| 10107200 | Dichtungsset f SSD/Zentralst. |



K.x Rahmen 5fach

- Klemmbefestigung
- Schutzart IP44 mit dem Dichtungsset möglich
- Maße waagrecht: 371 x 80,5 mm (L x B)
- Maße senkrecht: 364,5 x 87 mm (L x B)

| Art. Nr. | Hersteller | Schalterprogramm | Farbe | Bauform | RB | RG | € p. Stk. |
|----------|------------|------------------|----------------------------|-----------|----|----|-----------|
| 13537009 | Berker | K.1 | polarweiß glänzend | senkrecht | BR | 01 | 34,80 |
| 13537006 | Berker | K.1 | anthrazit matt | senkrecht | BR | 03 | 40,60 |
| 13537003 | Berker | K.5 | Aluminium, eloxiert | senkrecht | BR | 03 | 104,60 |
| 13537004 | Berker | K.5 | Edelstahl, Metall mattiert | senkrecht | BR | 03 | 104,60 |
| 13937009 | Berker | K.1 | polarweiß glänzend | waagrecht | BR | 01 | 34,80 |
| 13937006 | Berker | K.1 | anthrazit matt | waagrecht | BR | 03 | 40,60 |
| 13937003 | Berker | K.5 | Aluminium, eloxiert | waagrecht | BR | 03 | 104,60 |
| 13937004 | Berker | K.5 | Edelstahl, Metall mattiert | waagrecht | BR | 03 | 104,60 |



IP44

**R.x Schuko Steckdose, Klappd.**

- erhöhter Berührungsschutz
- selbstschließender Klappdeckel
- Schutzart IP44 mit dem Dichtungsset möglich
- Steckklemmen
- Nennspannung: 250 V AC
- Nennstrom: 16 A
- Bauform: Up

| Art. Nr. | Hersteller | Schalterprogramm | Farbe | RB | RG | € p. Stk. |
|----------|------------|------------------|--------------------|----|----|-----------|
| 47512089 | Berker | R.1/R.3/R.8 | polarweiß glänzend | BR | 01 | 19,60 |
| 47512045 | Berker | R.1/R.3/R.8 | schwarz glänzend | BR | 03 | 19,90 |

Zubehör

| Art. Nr. | Bezeichnung |
|----------|---|
| 10107600 | Dichtungsset für Steckdosen/Zentralstücke |



IP44

**R.x Steckdose, Schuko-Stift, Steckklemmen, Steckdosen International, erh. Berührungsschutz**

- erhöhter Berührungsschutz
- selbstschließender Klappdeckel
- Schutzart IP44 mit dem Dichtungsset möglich
- 2-polig + Erde
- Schraubliftklemmen
- Nennspannung: 250 V AC
- Nennstrom: 16 A
- Bauform: Up

| Art. Nr. | Hersteller | Schalterprogramm | Farbe | RB | RG | € p. Stk. |
|------------|------------|------------------|--------------------|----|----|-----------|
| 6765832089 | Berker | R.1/R.3/R.8 | polarweiß glänzend | BR | 01 | 24,80 |
| 6765832045 | Berker | R.1/R.3/R.8 | schwarz glänzend | BR | 03 | 25,80 |

Zubehör

| Art. Nr. | Bezeichnung |
|----------|---|
| 10107600 | Dichtungsset für Steckdosen/Zentralstücke |



R.x Wippe

- für Wipptaster und Wippschalter 1fach
- Schutzart IP44 mit dem Dichtungsset möglich

| Art. Nr. | Hersteller | Schalterprogramm | Herstellerefarbe | RB | RG | € p. Stk. |
|----------|------------|------------------|--------------------|----|----|-----------|
| 16202089 | Berker | R.1/R.3/R.8 | polarweiß glänzend | BR | 01 | 7,80 |
| 16202045 | Berker | R.1/R.3/R.8 | schwarz glänzend | BR | 03 | 7,80 |

Zubehör

| Art. Nr. | Bezeichnung |
|-------------------------------|----------------------------------|
| 3036xx, 3037, 5031xx | Schalter |
| 3035xx, 303808, 5035xx, 503xx | Taster |
| 503601 | Taster, runder Tragring |
| 10107700 | Dichtungsset für Schalter/Taster |



R.x Wippe mit Aufdruck Symbol Licht

- für Wipptaster und Wippschalter
- für Beleuchtung und Kontrollschaltung
- Schutzart IP44 mit dem Dichtungsset möglich
- Bauform: Up

| Art. Nr. | Hersteller | Schalterprogramm | Farbe | RB | RG | € p. Stk. |
|----------|------------|------------------|--------------------|----|----|-----------|
| 16202079 | Berker | R.1/R.3/R.8 | polarweiß glänzend | BR | 01 | 9,00 |
| 16202035 | Berker | R.1/R.3/R.8 | schwarz glänzend | BR | 03 | 9,20 |

Zubehör

| Art. Nr. | Bezeichnung |
|-------------------------------|----------------------------------|
| 3035xx, 303808, 5035xx, 503xx | Taster |
| 10107700 | Dichtungsset für Schalter/Taster |



IP44

**R.x Wippe mit Aufdruck Symbol Klingel**

- für Wipptaster
- Schutzart IP44 mit dem Dichtungsset möglich
- Bauform: Up

| Art. Nr. | Hersteller | Schalterprogramm | Farbe | RB | RG | € p. Stk. |
|----------|------------|------------------|--------------------|----|----|-----------|
| 16202069 | Berker | R.1/R.3/R.8 | polarweiß glänzend | BR | 01 | 9,00 |
| 16202025 | Berker | R.1/R.3/R.8 | schwarz glänzend | BR | 03 | 9,20 |

Zubehör

| Art. Nr. | Bezeichnung |
|-------------------------------|----------------------------------|
| 3035xx, 303808, 5035xx, 503xx | Taster |
| 10107700 | Dichtungsset für Schalter/Taster |



IP44

**R.x Wippe mit Aufdruck Symbol Türöffner**

- für Wipptaster
- Schutzart IP44 mit dem Dichtungsset möglich
- Bauform: Up

| Art. Nr. | Hersteller | Schalterprogramm | Farbe | RB | RG | € p. Stk. |
|----------|------------|------------------|--------------------|----|----|-----------|
| 16202059 | Berker | R.1/R.3/R.8 | polarweiß glänzend | BR | 01 | 9,00 |
| 16202015 | Berker | R.1/R.3/R.8 | schwarz glänzend | BR | 03 | 9,20 |

Zubehör

| Art. Nr. | Bezeichnung |
|-------------------------------|----------------------------------|
| 3035xx, 303808, 5035xx, 503xx | Taster |
| 10107700 | Dichtungsset für Schalter/Taster |



R.x Wippe, Linse

- für Wipptaster und Wippschalter 1fach
- für Beleuchtung und Kontrollschaltung
- klare Linse
- Beleuchtung durch Glühmaggregat möglich
- Schutzart IP44 mit dem Dichtungsset möglich

| Art. Nr. | Hersteller | Schalterprogramm | Farbe | RB | RG | € p. Stk. |
|----------|------------|------------------|--------------------|----|----|-----------|
| 16212089 | Berker | R.1/R.3/R.8 | polarweiß glänzend | BR | 01 | 9,00 |
| 16212045 | Berker | R.1/R.3/R.8 | schwarz glänzend | BR | 03 | 9,20 |

Zubehör

| Art. Nr. | Bezeichnung |
|--------------------------------|----------------------------------|
| 3036xx, 3037, 5031xx | Schalter |
| 3035xx, 303808, 5035xx, 503xx | Taster |
| 1675xx, 1676xx, 1687xx, 1686xx | Beleuchtungsaggregate |
| 10107700 | Dichtungsset für Schalter/Taster |



R.x Wippe mit Aufdruck Symbol Licht, Linse

- für Wipptaster und Wippschalter
- für Beleuchtung und Kontrollschaltung
- klare Linse
- Schutzart IP44 mit dem Dichtungsset möglich

| Art. Nr. | Hersteller | Schalterprogramm | Farbe | RB | RG | € p. Stk. |
|----------|------------|------------------|--------------------|----|----|-----------|
| 16212079 | Berker | R.1/R.3/R.8 | polarweiß glänzend | BR | 01 | 10,30 |
| 16212035 | Berker | R.1/R.3/R.8 | schwarz glänzend | BR | 03 | 10,60 |

Zubehör

| Art. Nr. | Bezeichnung |
|--------------------------------|----------------------------------|
| 3035xx, 303808, 5035xx, 503xx | Taster |
| 1675xx, 1676xx, 1687xx, 1686xx | Beleuchtungsaggregate |
| 10107700 | Dichtungsset für Schalter/Taster |



IP44

**R.x Wippe mit Aufdruck "0"**

- passend für mehrpolige Wippschalter
- Schutzart IP44 mit dem Dichtungsset möglich
- Bauform: Up

| Art. Nr. | Hersteller | Schalterprogramm | Farbe | RB | RG | € p. Stk. |
|----------|------------|------------------|--------------------|----|----|-----------|
| 16222089 | Berker | R.1/R.3/R.8 | polarweiß glänzend | BR | 01 | 9,00 |
| 16222045 | Berker | R.1/R.3/R.8 | schwarz glänzend | BR | 03 | 9,20 |

Zubehör

| Art. Nr. | Bezeichnung |
|------------------------|----------------------------------|
| 3032, 303212xx, 303303 | Schalter |
| 10107700 | Dichtungsset für Schalter/Taster |



IP44

**R.x Wippe mit Aufdruck "0", Linse**

- passend für mehrpolige Wippschalter
- für Beleuchtung und Kontrollschaltung
- klare Linse
- Beleuchtung durch Glimmaggregat möglich
- Schutzart IP44 mit dem Dichtungsset möglich

| Art. Nr. | Hersteller | Schalterprogramm | Farbe | RB | RG | € p. Stk. |
|----------|------------|------------------|--------------------|----|----|-----------|
| 16242089 | Berker | R.1/R.3/R.8 | polarweiß glänzend | BR | 01 | 10,30 |
| 16242045 | Berker | R.1/R.3/R.8 | schwarz glänzend | BR | 03 | 10,60 |

Zubehör

| Art. Nr. | Bezeichnung |
|------------------------|----------------------------------|
| 3032, 303212xx, 303303 | Schalter |
| 160002 | Beleuchtungsaggregate |
| 10107700 | Dichtungsset für Schalter/Taster |



R.x Wippe mit Aufdruck Symbol Pfeile

- für Gruppen-Serientaster
- Klemmbefestigung
- Schutzart IP44 mit dem Dichtungsset möglich

| Art. Nr. | Hersteller | Schalterprogramm | Farbe | RB | RG | € p. Stk. |
|----------|------------|------------------|--------------------|----|----|-----------|
| 16202049 | Berker | R.1/R.3/R.8 | polarweiß glänzend | BR | 01 | 9,00 |
| 16202005 | Berker | R.1/R.3/R.8 | schwarz glänzend | BR | 03 | 9,20 |

Zubehör

| Art. Nr. | Bezeichnung |
|----------------|----------------------------------|
| 303520, 503520 | Jal.-Wippschalter/-taster |
| 10107700 | Dichtungsset für Schalter/Taster |



R.x Zentralstück für Drehdimmer

- Regulierknopf für Drehdimmer
- für 1-10 V Drehdimmer
- für DALI Drehpotenziometer
- Schutzart IP44 mit dem Dichtungsset möglich

| Art. Nr. | Hersteller | Schalterprogramm | RB | RG | € p. Stk. |
|----------|------------|------------------|----|----|-----------|
| 11372089 | Berker | R.1/R.3/R.8 | BR | 04 | 16,20 |
| 11372045 | Berker | R.1/R.3/R.8 | BR | 04 | 16,30 |

Zubehör

| Art. Nr. | Bezeichnung |
|------------|---|
| 28xx, 29xx | Drehdimmer/Drehpotenziometer |
| 10107600 | Dichtungsset für Steckdosen/Zentralstücke |



IP44

**R.x Zentralstück mit Drehknopf für Jalousie-Drehschalter**

- passend zu Jalousiedrehschalter 1-polig und 2-polig
- mit Aufdruck
- Schutzart IP44 mit dem Dichtungsset möglich

| Art. Nr. | Hersteller | Schalterprogramm | RB | RG | € p. Stk. |
|------------|------------|------------------|----|----|-----------|
| 1080208900 | Berker | R.1/R.3/R.8 | BR | 01 | 13,50 |
| 1080204500 | Berker | R.1/R.3/R.8 | BR | 03 | 17,00 |

Zubehör

| Art. Nr. | Bezeichnung |
|----------------|---------------------------------|
| 384103, 384203 | Jal.-Drehschalter |
| 10107600 | Dichtungsset für SSD/Zentralst. |



IP44

**R.x Zentralstück für Jalousie-Schlüsselschalter/taster**

- für Jalousieschalter 1fach und 2fach
- für DIN Halbzylinder
- Schutzart IP44 mit dem Dichtungsset möglich

| Art. Nr. | Hersteller | Schalterprogramm | Farbe | RB | RG | € p. Stk. |
|----------|------------|------------------|--------------------|----|----|-----------|
| 15062089 | Berker | R.1/R.3/R.8 | polarweiß glänzend | BR | 04 | 13,60 |
| 15062045 | Berker | R.1/R.3/R.8 | schwarz glänzend | BR | 04 | 13,80 |

Zubehör

| Art. Nr. | Bezeichnung |
|------------------------|---|
| 382120, 382210 | Jal.-Schlüsselschalter |
| 382610, 383620, 385620 | Schlüsselschalter/-taster |
| 1818xx | Schließzylinder |
| 10107800 | Dichtungsset für Schlüsselschalter/-taste |



IP44



R.x Wippe, abtastbares Symbol Türöffner, Linse, für barrierefreies Bauen

- abtastbares Symbol Türöffner
- klare Linse
- für Wipptaster
- Schutzart IP44 mit dem Dichtungsset möglich

| Art. Nr. | Hersteller | Schalterprogramm | Farbe | RB | RG | € p. Stk. |
|----------|------------|------------------|--------------------|----|----|-----------|
| 16512069 | Berker | R.1/R.3/R.8 | polarweiß glänzend | BR | 01 | 13,00 |

Zubehör

| Art. Nr. | Bezeichnung |
|-------------------------------|----------------------------------|
| 10107700 | Dichtungsset für Schalter/Taster |
| 3035xx, 303808, 5035xx, 503xx | Taster |



IP44



R.x Zentralstück für Schlüsselschalter/-taster

- für Schlüsselschalter 1fach und 2fach
- für DIN Halbzylinder
- Schutzart IP44 mit dem Dichtungsset möglich

| Art. Nr. | Hersteller | Schalterprogramm | Farbe | RB | RG | € p. Stk. |
|----------|------------|------------------|--------------------|----|----|-----------|
| 15072089 | Berker | R.1/R.3/R.8 | polarweiß glänzend | BR | 04 | 13,60 |
| 15072045 | Berker | R.1/R.3/R.8 | schwarz glänzend | BR | 04 | 13,80 |

Zubehör

| Art. Nr. | Bezeichnung |
|------------------------|----------------------------------|
| 382610, 383620, 385620 | Schlüssel-Schalter/-Taster |
| 10107700 | Dichtungsset für Schalter/Taster |



IP44

**R.x Wippe mit Aufdruck Heizung**

- passend für Wippschalter 1fach
- rote Linse
- Schutzart IP44 mit dem Dichtungsset möglich

| Art. Nr. | Hersteller | Schalterprogramm | Farbe | RB | RG | € p. Stk. |
|----------|------------|------------------|--------------------|----|----|-----------|
| 16212059 | Berker | R.1/R.3/R.8 | polarweiß glänzend | BR | 01 | 10,30 |

Zubehör

| Art. Nr. | Bezeichnung |
|----------------------|----------------------------------|
| 3036xx, 3037, 5031xx | Schalter |
| 10107700 | Dichtungsset für Schalter/Taster |



IP44

**R.x Zentralstück mit Drehkopf für 3-Stufenschalter**

- mit 0-Stellung
- Aufdruck 0-1-2-3
- Schutzart IP44 mit dem Dichtungsset möglich

| Art. Nr. | Hersteller | Farbe | Herstellerefarbe | Schalterprogramm | RB | RG | € p. Stk. |
|------------|------------|--------------------|--------------------|------------------|----|----|-----------|
| 1096208900 | Berker | polarweiß glänzend | polarweiß glänzend | R.1/R.3/R.8 | BR | 01 | 13,50 |
| 1096204500 | Berker | schwarz glänzend | schwarz glänzend | R.1/R.3/R.8 | BR | 03 | 17,00 |

Zubehör

| Art. Nr. | Bezeichnung |
|----------|---------------------------------|
| 3861xx | 3- Stufenschalte |
| 10107600 | Dichtungsset für SSD/Zentralst. |



R.x Zentralstück mit Drehkopf für 3-Stufenschalter

- ohne 0-Stellung
- mit Aufdruck 2-1-3
- Schutzart IP44 mit dem Dichtungsset möglich

| Art. Nr. | Hersteller | Schalterprogramm | Farbe | RB | RG | € p. Stk. |
|------------|------------|------------------|--------------------|----|----|-----------|
| 1084208900 | Berker | R.1/R.3/R.8 | polarweiß glänzend | BR | 01 | 13,50 |
| 1084204500 | Berker | R.1/R.3/R.8 | schwarz glänzend | BR | 03 | 17,00 |

Zubehör

| Art. Nr. | Bezeichnung |
|----------|--------------------------------|
| 3861xx | 3- Stufenschalter |
| 10107200 | Dichtungsset f. SSD/Zentralst. |



R.x Zentralstück für Lichtsignal E14

- Passend zu:
- Haube für Lichtsignal E14
- Lichtsignal E14
- Schraubbefestigung
- Schutzart IP44 mit dem Dichtungsset möglich
- Bauform: Up

| Art. Nr. | Hersteller | Schalterprogramm | Farbe | RB | RG | € p. Stk. |
|----------|------------|------------------|--------------------|----|----|-----------|
| 11982089 | Berker | R.1/R.3/R.8 | polarweiß glänzend | BR | 01 | 8,00 |
| 11982045 | Berker | R.1/R.3/R.8 | schwarz glänzend | BR | 03 | 8,10 |

Zubehör

| Art. Nr. | Bezeichnung |
|----------------|---------------------------------|
| 513102, 510340 | Lichtsignal E14 |
| 1220, 123xx | Haube, flach |
| 1610xx, 1679xx | Lampe |
| 10107600 | Dichtungsset für SSD/Zentralst. |



IP44

**R.x Blindverschluss, Zentralstück, ohne Spreizkrallen**

- auf Tragplatte ohne Ausschnitt
- Zentralstück für Steckbefestigung
- ohne Spreizkralle
- Schutzart IP44 mit dem Dichtungsset möglich
- Bauform: Up

| Art. Nr. | Hersteller | Schalterprogramm | Farbe | RB | RG | € p. Stk. |
|----------|------------|------------------|--------------------|----|----|-----------|
| 10092089 | Berker | R.1/R.3/R.8 | polarweiß glänzend | BR | 01 | 12,90 |
| 10092045 | Berker | R.1/R.3/R.8 | schwarz glänzend | BR | 03 | 13,60 |

Zubehör

| Art. Nr. | Bezeichnung |
|----------|---|
| 10107600 | Dichtungsset für Steckdosen/Zentralstücke |



IP44

**R.x Wippe, Führung für Mundstab, Linse, für barrierefreies Bauen**

- Führung für Mundstab
- klare Linse
- für Wipptaster und Wippschalter
- Schutzart IP44 mit dem Dichtungsset möglich

| Art. Nr. | Hersteller | Schalterprogramm | Farbe | RB | RG | € p. Stk. |
|----------|------------|------------------|--------------------|----|----|-----------|
| 16612049 | Berker | R.1/R.3/R.8 | polarweiß glänzend | BR | 01 | 13,90 |

Zubehör

| Art. Nr. | Bezeichnung |
|-------------------------------|----------------------------------|
| 10107700 | Dichtungsset für Schalter/Taster |
| 3036xx, 3037, 5031xx | Schalter |
| 3035xx, 303808, 5035xx, 503xx | Taster |



IP44



R.x Wippe, abtastbares Symbol Licht, Linse, für barrierefreies Bauen

- abtastbares Symbol Licht
- klare Linse
- für Wipptaster und Wippschalter
- Schutzart IP44 mit dem Dichtungsset möglich

| Art. Nr. | Hersteller | Schalterprogramm | Farbe | RB | RG | € p. Stk. |
|----------|------------|------------------|--------------------|----|----|-----------|
| 16512049 | Berker | R.1/R.3/R.8 | polarweiß glänzend | BR | 01 | 13,00 |

Zubehör

| Art. Nr. | Bezeichnung |
|-------------------------------|----------------------------------|
| 10107700 | Dichtungsset für Schalter/Taster |
| 3036xx, 3037, 5031xx | Schalter |
| 3035xx, 303808, 5035xx, 503xx | Taster |



IP44



R.x Wippe, abtastbares Symbol Klingel, Linse, für barrierefreies Bauen

- abtastbares Symbol Klingel
- klare Linse
- für Wipptaster und Wippschalter
- Schutzart IP44 mit dem Dichtungsset möglich

| Art. Nr. | Hersteller | Schalterprogramm | Farbe | RB | RG | € p. Stk. |
|----------|------------|------------------|--------------------|----|----|-----------|
| 16512089 | Berker | R.1/R.3/R.8 | polarweiß glänzend | BR | 01 | 13,00 |

Zubehör

| Art. Nr. | Bezeichnung |
|-------------------------------|----------------------------------|
| 10107700 | Dichtungsset für Schalter/Taster |
| 3035xx, 303808, 5035xx, 503xx | Taster |



IP44

**R.1/R.3 Dichtungsset für Steckdosen/Zentralstücke**

- Schutzart IP44 mit diesen Dichtungsset möglich

| Art. Nr. | Hersteller | Schalterprogramm | RB | RG | € p. Stk. |
|----------|------------|------------------|----|----|-----------|
| 10107600 | Berker | R.1/R.3 | BR | 01 | 5,40 |



IP44

**R.1/R.3 Dichtungsset für Schalter/Taster**

- Schutzart IP44 mit diesen Dichtungsset möglich

| Art. Nr. | Hersteller | Schalterprogramm | RB | RG | € p. Stk. |
|----------|------------|------------------|----|----|-----------|
| 10107700 | Berker | R.1/R.3 | BR | 01 | 5,40 |



IP44

**R.1 Rahmen 1fach**

- Klemmbefestigung
- Schutzart IP44 mit dem Dichtungsset möglich
- Maße: 80,7 x 80,7 mm (L x B)

| Art. Nr. | Hersteller | Schalterprogramm | Farbe | RB | RG | € p. Stk. |
|----------|------------|------------------|------------------------------|----|----|-----------|
| 10112189 | Berker | R.1 | polarweiß glänzend | BR | 01 | 5,20 |
| 10112145 | Berker | R.1 | schwarz glänzend | BR | 03 | 7,80 |
| 10112174 | Berker | R.1 | Aluminium/polarweiß glänzend | BR | 03 | 41,70 |
| 10112184 | Berker | R.1 | Aluminium/schwarz glänzend | BR | 03 | 41,70 |
| 10112114 | Berker | R.1 | Edelstahl/polarweiß glänzend | BR | 03 | 41,70 |
| 10112104 | Berker | R.1 | Edelstahl/schwarz glänzend | BR | 03 | 41,70 |
| 10112109 | Berker | R.1 | Glas polarweiß | BR | 03 | 41,70 |
| 10112116 | Berker | R.1 | Glas schwarz | BR | 03 | 41,70 |



R.3 Rahmen 1fach

- Schutzart IP44 mit dem Dichtungsset möglich
- Klemmbefestigung
- Maße: 80,7 x 80,7 mm (L x B)

| Art. Nr. | Hersteller | Schalterprogramm | Farbe | RB | RG | € p. Stk. |
|----------|------------|------------------|--------------------|----|----|-----------|
| 10112289 | Berker | R.3 | polarweiß glänzend | BR | 01 | 5,20 |
| 10112245 | Berker | R.3 | schwarz glänzend | BR | 03 | 7,80 |



R.3 Rahmen 1fach aus speziellen Materialien

- Schutzart IP44 mit dem Dichtungsset möglich
- Klemmbefestigung
- Maße: 81,2 x 81,2 mm (L x B)

| Art. Nr. | Hersteller | Schalterprogramm | Farbe | Tragring | RB | RG | € p. Stk. |
|----------|------------|------------------|----------------|---------------|----|----|-----------|
| 10112274 | Berker | R.3 | Aluminium | polarweiß gl. | BR | 03 | 41,70 |
| 10112284 | Berker | R.3 | Aluminium | schwarz gl. | BR | 03 | 41,70 |
| 10112214 | Berker | R.3 | Edelstahl | polarweiß gl. | BR | 03 | 41,70 |
| 10112204 | Berker | R.3 | Edelstahl | schwarz gl. | BR | 03 | 41,70 |
| 10112209 | Berker | R.3 | Glas polarweiß | polarweiß gl. | BR | 03 | 41,70 |
| 10112216 | Berker | R.3 | Glas schwarz | schwarz gl. | BR | 03 | 41,70 |



IP44

**R.1 Rahmen 2fach**

- für senkrechte und waagrechte Montage
- Klemmbefestigung
- Schutzart IP44 mit dem Dichtungsset möglich
- Maße: 52,7 x 80,7 mm (L x B)

| Art. Nr. | Hersteller | Siblik-Schalterprogramm | Farbe | RB | RG | € p. Stk. |
|----------|------------|-------------------------|------------------------------|----|----|-----------|
| 10122189 | Berker | R.1 | polarweiß glänzend | BR | 01 | 8,70 |
| 10122145 | Berker | R.1 | schwarz glänzend | BR | 03 | 11,20 |
| 10122174 | Berker | R.1 | Aluminium/polarweiß glänzend | BR | 03 | 73,50 |
| 10122184 | Berker | R.1 | Aluminium/schwarz glänzend | BR | 03 | 73,50 |
| 10122114 | Berker | R.1 | Edelstahl/polarweiß glänzend | BR | 03 | 73,50 |
| 10122104 | Berker | R.1 | Edelstahl/schwarz glänzend | BR | 03 | 73,50 |
| 10122109 | Berker | R.1 | Glas polarweiß | BR | 03 | 73,50 |
| 10122116 | Berker | R.1 | Glas schwarz | BR | 03 | 73,50 |



IP44

**R.3 Rahmen 2fach**

- für senkrechte und waagrechte Montage
- Klemmbefestigung
- Schutzart IP44 mit dem Dichtungsset möglich
- Maße: 151,7 x 80,7 mm (L x B)

| Art. Nr. | Hersteller | Schalterprogramm | Farbe | RB | RG | € p. Stk. |
|----------|------------|------------------|--------------------|----|----|-----------|
| 10122289 | Berker | R.3 | polarweiß glänzend | BR | 01 | 8,70 |
| 10122245 | Berker | R.3 | schwarz glänzend | BR | 03 | 11,66 |



R.3 Rahmen 2fach aus speziellen Materialien

- Schutzart IP44 mit dem Dichtungsset möglich
- für senkrechte und waagrechte Montage
- Klemmbefestigung
- Maße: 152,2 x 81,2 mm (L x B)

| Art. Nr. | Hersteller | Schalterprogramm | Farbe | Tragring | RB | RG | € p. Stk. |
|----------|------------|------------------|----------------|---------------|----|----|-----------|
| 10122274 | Berker | R.3 | Aluminium | polarweiß gl. | BR | 03 | 73,50 |
| 10122284 | Berker | R.3 | Aluminium | schwarz gl. | BR | 03 | 73,50 |
| 10122214 | Berker | R.3 | Edelstahl | polarweiß gl. | BR | 03 | 73,50 |
| 10122204 | Berker | R.3 | Edelstahl | schwarz gl. | BR | 03 | 73,50 |
| 10122209 | Berker | R.3 | Glas polarweiß | polarweiß gl. | BR | 03 | 73,50 |
| 10122216 | Berker | R.3 | Glas schwarz | schwarz gl. | BR | 03 | 73,50 |



R.1 Rahmen 3fach

- für senkrechte und waagrechte Montage
- Klemmbefestigung
- Schutzart IP44 mit dem Dichtungsset möglich
- Maße: 222,7 x 80,7 mm (L x B)

| Art. Nr. | Hersteller | Siblik-Schalterprogramm | Farbe | RB | RG | € p. Stk. |
|----------|------------|-------------------------|------------------------------|----|----|-----------|
| 10132189 | Berker | R.1 | polarweiß glänzend | BR | 01 | 15,30 |
| 10132145 | Berker | R.1 | schwarz glänzend | BR | 03 | 17,90 |
| 10132174 | Berker | R.1 | Aluminium/polarweiß glänzend | BR | 03 | 122,90 |
| 10132184 | Berker | R.1 | Aluminium/schwarz glänzend | BR | 03 | 122,90 |
| 10132114 | Berker | R.1 | Edelstahl/polarweiß glänzend | BR | 03 | 122,90 |
| 10132104 | Berker | R.1 | Edelstahl/schwarz glänzend | BR | 03 | 122,90 |
| 10132109 | Berker | R.1 | Glas polarweiß | BR | 03 | 122,90 |
| 10132116 | Berker | R.1 | Glas schwarz | BR | 03 | 122,90 |



IP44

**R.3 Rahmen 3fach**

- Schutzart IP44 mit dem Dichtungsset möglich
- für senkrechte und waagrechte Montage
- Klemmbefestigung
- Maße: 222,7 x 80,7 mm (L x B)

| Art. Nr. | Hersteller | Schalterprogramm | Farbe | RB | RG | € p. Stk. |
|----------|------------|------------------|--------------------|----|----|-----------|
| 10132289 | Berker | R.3 | polarweiß glänzend | BR | 01 | 15,30 |
| 10132245 | Berker | R.3 | schwarz glänzend | BR | 03 | 17,90 |



IP44

**R.3 Rahmen 3fach aus speziellen Materialien**

- Schutzart IP44 mit dem Dichtungsset möglich
- für senkrechte und waagrechte Montage
- Klemmbefestigung
- Maße: 223,2 x 81,2 mm (L x B)

| Art. Nr. | Hersteller | Schalterprogramm | Farbe | Tragring | RB | RG | € p. Stk. |
|----------|------------|------------------|----------------|---------------|----|----|-----------|
| 10132274 | Berker | R.3 | Aluminium | polarweiß gl. | BR | 03 | 122,90 |
| 10132284 | Berker | R.3 | Aluminium | schwarz gl. | BR | 03 | 122,90 |
| 10132214 | Berker | R.3 | Edelstahl | polarweiß gl. | BR | 03 | 122,90 |
| 10132204 | Berker | R.3 | Edelstahl | schwarz gl. | BR | 03 | 122,90 |
| 10132209 | Berker | R.3 | Glas polarweiß | polarweiß gl. | BR | 03 | 122,90 |
| 10132216 | Berker | R.3 | Glas schwarz | schwarz gl. | BR | 03 | 122,90 |



R.1 Rahmen 4fach

- für senkrechte und waagrechte Montage
- Klemmbefestigung
- Schutzart IP44 mit dem Dichtungsset möglich
- Maße: 293,7 x 80,7 mm (L x B)

| Art. Nr. | Hersteller | Siblik-Schalterprogramm | Farbe | RB | RG | € p. Stk. |
|----------|------------|-------------------------|------------------------------|----|----|-----------|
| 10142189 | Berker | R.1 | polarweiß glänzend | BR | 01 | 21,40 |
| 10142145 | Berker | R.1 | schwarz glänzend | BR | 03 | 29,00 |
| 10142174 | Berker | R.1 | Aluminium/polarweiß glänzend | BR | 03 | 167,90 |
| 10142184 | Berker | R.1 | Aluminium/schwarz glänzend | BR | 03 | 167,90 |
| 10142114 | Berker | R.1 | Edelstahl/polarweiß glänzend | BR | 03 | 167,90 |
| 10142104 | Berker | R.1 | Edelstahl/schwarz glänzend | BR | 03 | 167,90 |
| 10142109 | Berker | R.1 | Glas polarweiß | BR | 03 | 167,90 |
| 10142116 | Berker | R.1 | Glas schwarz | BR | 03 | 167,90 |



R.3 Rahmen 4fach

- Schutzart IP44 mit dem Dichtungsset möglich
- für senkrechte und waagrechte Montage
- Klemmbefestigung
- Maße: 293,7 x 80,7 mm (L x B)

| Art. Nr. | Hersteller | Schalterprogramm | Farbe | RB | RG | € p. Stk. |
|----------|------------|------------------|--------------------|----|----|-----------|
| 10142289 | Berker | R.3 | polarweiß glänzend | BR | 01 | 21,40 |
| 10142245 | Berker | R.3 | schwarz glänzend | BR | 03 | 29,00 |



IP44

**R.3 Rahmen 4fach aus speziellen Materialien**

- Schutzart IP44 mit dem Dichtungsset möglich
- für senkrechte und waagrechte Montage
- Klemmbefestigung
- Maße: 294,2 x 81,2 mm (L x B)

| Art. Nr. | Hersteller | Schalterprogramm | Farbe | Tragring | RB | RG | € p. Stk. |
|----------|------------|------------------|----------------|---------------|----|----|-----------|
| 10142274 | Berker | R.3 | Aluminium | polarweiß gl. | BR | 03 | 167,90 |
| 10142284 | Berker | R.3 | Aluminium | schwarz gl. | BR | 03 | 167,90 |
| 10142214 | Berker | R.3 | Edelstahl | polarweiß gl. | BR | 03 | 167,90 |
| 10142204 | Berker | R.3 | Edelstahl | schwarz gl. | BR | 03 | 167,90 |
| 10142209 | Berker | R.3 | Glas polarweiß | polarweiß gl. | BR | 03 | 167,90 |
| 10142216 | Berker | R.3 | Glas schwarz | schwarz gl. | BR | 03 | 167,90 |



IP44

**R.1 Rahmen 5fach**

- für senkrechte und waagrechte Montage
- Klemmbefestigung
- Schutzart IP44 mit dem Dichtungsset möglich
- Maße: 364,7 x 80,7 mm (L x B)

| Art. Nr. | Hersteller | Schalterprogramm | Farbe | RB | RG | € p. Stk. |
|----------|------------|------------------|------------------------------|----|----|-----------|
| 10152189 | Berker | R.1 | polarweiß glänzend | BR | 01 | 34,80 |
| 10152145 | Berker | R.1 | schwarz glänzend | BR | 03 | 40,60 |
| 10152174 | Berker | R.1 | Aluminium/polarweiß glänzend | BR | 03 | 228,90 |
| 10152184 | Berker | R.1 | Aluminium/schwarz glänzend | BR | 03 | 228,90 |
| 10152114 | Berker | R.1 | Edelstahl/polarweiß glänzend | BR | 03 | 228,90 |
| 10152104 | Berker | R.1 | Edelstahl/schwarz glänzend | BR | 03 | 228,90 |
| 10152109 | Berker | R.1 | Glas polarweiß | BR | 03 | 228,90 |
| 10152116 | Berker | R.1 | Glas schwarz | BR | 03 | 228,90 |



R.3 Rahmen 5fach

- Schutzart IP44 mit dem Dichtungsset möglich
- für senkrechte und waagrechte Montage
- Klemmbefestigung
- Maße: 367,7 x 80,7 mm (L x B)

| Art. Nr. | Hersteller | Schalterprogramm | Farbe | RB | RG | € p. Stk. |
|----------|------------|------------------|--------------------|----|----|-----------|
| 10152289 | Berker | R.3 | polarweiß glänzend | BR | 01 | 34,80 |
| 10152245 | Berker | R.3 | schwarz glänzend | BR | 03 | 40,60 |



R.3 Rahmen 5fach aus speziellen Materialien

- Schutzart IP44 mit dem Dichtungsset möglich
- für senkrechte und waagrechte Montage
- Klemmbefestigung
- Maße: 365,2 x 81,2 mm (L x B)

| Art. Nr. | Hersteller | Schalterprogramm | Farbe | Tragring | RB | RG | € p. Stk. |
|----------|------------|------------------|----------------|---------------|----|----|-----------|
| 10152274 | Berker | R.3 | Aluminium | polarweiß gl. | BR | 03 | 228,90 |
| 10152284 | Berker | R.3 | Aluminium | schwarz gl. | BR | 03 | 228,90 |
| 10152214 | Berker | R.3 | Edelstahl | polarweiß gl. | BR | 03 | 228,90 |
| 10152204 | Berker | R.3 | Edelstahl | schwarz gl. | BR | 03 | 228,90 |
| 10152209 | Berker | R.3 | Glas polarweiß | polarweiß gl. | BR | 03 | 228,90 |
| 10152216 | Berker | R.3 | Glas schwarz | schwarz gl. | BR | 03 | 228,90 |



IP55

W.1 Schuko Steckdose 1fach Klappd.

- zufallender Klappdeckel, manuell einrastbar
- vollflächige Dichtung und Putzausgleich an der Gehäuserückseite
- rückseitige Leitungseinführung möglich
- mit Wago 2-Leiter Verbindungsklemme, einrastbar für Verdrahtung
- mit einer Einführung für 2 Leitungen und einer Einführung für Leitung oder Rohr
- Steckklemmen
- Nennspannung: 250 V AC
- Nennstrom: 16 A
- Betriebstemperatur: -40 – 30 °C
- Bauform: Ap

| Art. Nr. | Hersteller | Schalterprogramm | Farbe | RB | RG | € p. Stk. |
|----------|------------|------------------|---------------------|----|----|-----------|
| 47403515 | Berker | W.1 | grau/lichtgrau matt | BR | 20 | 13,80 |
| 47403512 | Berker | W.1 | polarweiß matt | BR | 20 | 13,80 |

Zubehör

| Art. Nr. | Bezeichnung |
|----------|-------------------------------------|
| 1338351x | LED-Rahmen 1fach, beleuchtbar 230 V |
| 1338350x | LED-Rahmen 1fach, beleuchtbar 24 V |



IP55

W.1 Schuko Steckdose 1fach Klappd., erh. Berührungsschutz

- zufallender Klappdeckel, manuell einrastbar
- erhöhter Berührungsschutz
- vollflächige Dichtung und Putzausgleich an der Gehäuserückseite
- rückseitige Leitungseinführung möglich
- mit Wago 2-Leiter Verbindungsklemme, einrastbar für Verdrahtung
- mit einer Einführung für 2 Leitungen und einer Einführung für Leitung oder Rohr
- Steckklemmen
- Nennspannung: 250 V AC
- Nennstrom: 16 A
- Betriebstemperatur: -40 – 30 °C
- Bauform: Ap

| Art. Nr. | Hersteller | Schalterprogramm | Farbe | RB | RG | € p. Stk. |
|----------|------------|------------------|---------------------|----|----|-----------|
| 47633505 | Berker | W.1 | grau/lichtgrau matt | BR | 10 | 16,90 |
| 47633502 | Berker | W.1 | polarweiß matt | BR | 10 | 16,90 |

Zubehör

| Art. Nr. | Bezeichnung |
|----------|-------------------------------------|
| 1338351x | LED-Rahmen 1fach, beleuchtbar 230 V |
| 1338350x | LED-Rahmen 1fach, beleuchtbar 24 V |



IP55

W.1 Steckdose mit Klappd., Ap

- zufallender Klappdeckel, manuell einrastbar
- erhöhter Berührungsschutz
- vollflächige Dichtung und Putzausgleich an der Gehäuserückseite
- bei geschlossenem Deckel Schutzart IP55
- Schraubklemmen
- Nennspannung: 250 V AC
- Nennstrom: 16 A
- Betriebstemperatur: -40 – 30 °C
- Bauform: Ap

| Art. Nr. | Hersteller | Schalterprogramm | Farbe | RB | RG | € p. Stk. |
|----------|------------|------------------|---------------------|----|----|-----------|
| 47633525 | Berker | W.1 | grau/lichtgrau matt | BR | 10 | 16,90 |
| 47633522 | Berker | W.1 | polarweiß matt | BR | 10 | 16,90 |

Zubehör

| Art. Nr. | Bezeichnung |
|----------|-------------------------------------|
| 1338351x | LED-Rahmen 1fach, beleuchtbar 230 V |
| 1338350x | LED-Rahmen 1fach, beleuchtbar 24 V |



IP55

W.1 Schuko Steckdose 1fach Klappd., Beschriftungsfeld

- zufallender Klappdeckel, manuell einrastbar
- Beschriftungsfeld: 50 x 16 mm (B x H)
- Beschriftungsfeldhöhe für P-touch Band 12 mm ausgelegt
- vollflächige Dichtung und Putzausgleich an der Gehäuserückseite
- rückseitige Leitungseinführung möglich
- mit einer Einführung für 2 Leitungen und einer Einführung für Leitung oder Rohr
- Steckklemmen
- Nennspannung: 250 V AC
- Nennstrom: 16 A
- Betriebstemperatur: -40 – 30 °C
- Bauform: Ap

| Art. Nr. | Hersteller | Schalterprogramm | Farbe | RB | RG | € p. Stk. |
|----------|------------|------------------|---------------------|----|----|-----------|
| 47413515 | Berker | W.1 | grau/lichtgrau matt | BR | 10 | 16,80 |
| 47413512 | Berker | W.1 | polarweiß matt | BR | 10 | 16,80 |

Zubehör

| Art. Nr. | Bezeichnung |
|----------|-------------------------------------|
| 1338351x | LED-Rahmen 1fach, beleuchtbar 230 V |
| 1338350x | LED-Rahmen 1fach, beleuchtbar 24 V |



IP55

W.1 Schuko Steckdose 1fach Klappd., erh. Berührungsschutz, Beschriftungsfeld

- zufallender Klappdeckel, manuell einrastbar
- Beschriftungsfeld: 50 x 16 mm (B x H)
- Beschriftungsfeldhöhe für P-touch Band 12 mm ausgelegt
- erhöhter Berührungsschutz
- vollflächige Dichtung und Putzausgleich an der Gehäuserückseite
- rückseitige Leitungseinführung möglich
- mit einer Einführung für 2 Leitungen und einer Einführung für Leitung oder Rohr
- Steckklemmen
- Nennspannung: 250 V AC
- Nennstrom: 16 A
- Betriebstemperatur: -40 – 30 °C
- Bauform: Ap

| Art. Nr. | Hersteller | Schalterprogramm | Farbe | RB | RG | € p. Stk. |
|----------|------------|------------------|---------------------|----|----|-----------|
| 47413525 | Berker | W.1 | grau/lichtgrau matt | BR | 10 | 19,90 |
| 47413522 | Berker | W.1 | polarweiß matt | BR | 10 | 19,90 |

Zubehör

| Art. Nr. | Bezeichnung |
|----------|-------------------------------------|
| 1338351x | LED-Rahmen 1fach, beleuchtbar 230 V |
| 1338350x | LED-Rahmen 1fach, beleuchtbar 24 V |



IP55

W.1 Schuko Steckdose 1fach Klappd., erh. Berührungsschutz, Beschriftungsfeld, Schloss

- zufallender Klappdeckel, manuell einrastbar
- Beschriftungsfeld: 50 x 16 mm (B x H)
- Beschriftungsfeldhöhe für P-touch Band 12 mm ausgelegt
- erhöhter Berührungsschutz
- Schloss - mit gleichen Schließungen
- Ersatzschlüssel und andere Schließungen (max. 24) auf Anfrage
- vollflächige Dichtung und Putzausgleich an der Gehäuserückseite
- rückseitige Leitungseinführung möglich
- mit einer Einführung für 2 Leitungen und einer Einführung für Leitung oder Rohr
- Steckklemmen
- Nennspannung: 250 V AC
- Nennstrom: 16 A
- Betriebstemperatur: -40 – 30 °C
- Bauform: Ap

| Art. Nr. | Hersteller | Schalterprogramm | Farbe | RB | RG | € p. Stk. |
|----------|------------|------------------|---------------------|----|----|-----------|
| 47893505 | Berker | W.1 | grau/lichtgrau matt | BR | 10 | 67,50 |
| 47893502 | Berker | W.1 | polarweiß matt | BR | 10 | 67,50 |

Zubehör

| Art. Nr. | Bezeichnung |
|----------|-------------------------------------|
| 1338351x | LED-Rahmen 1fach, beleuchtbar 230 V |
| 1338350x | LED-Rahmen 1fach, beleuchtbar 24 V |



IP55

W.1 Schuko Steckdose 1fach Klappd., erh. Berührungsschutz, Beschriftungsfeld, Schloss

- zufallendem Klappdeckel, manuell einrastbar
- Beschriftungsfeld: 50 x 16 mm (B x H)
- Beschriftungsfeldhöhe für P-touch Band 12 mm ausgelegt
- erhöhter Berührungsschutz
- Schloss - mit ungleicher Schließung
- Ersatzschlüssel und andere Schließungen (max. 24) auf Anfrage
- vollflächige Dichtung und Putzausgleich an der Gehäuserückseite
- rückseitige Leitungseinführung möglich
- mit einer Einführung für 2 Leitungen und einer Einführung für Leitung oder Rohr
- Steckklemmen
- Nennspannung: 250 V AC
- Nennstrom: 16 A
- Betriebstemperatur: -40 – 30 °C
- Bauform: Ap

| Art. Nr. | Hersteller | Schalterprogramm | Farbe | RB | RG | € p. Stk. |
|----------|------------|------------------|---------------------|----|----|-----------|
| 47393505 | Berker | W.1 | grau/lichtgrau matt | BR | 10 | 67,50 |
| 47693502 | Berker | W.1 | polarweiß matt | BR | 10 | 67,50 |

Zubehör

| Art. Nr. | Bezeichnung |
|----------|-------------------------------------|
| 1338351x | LED-Rahmen 1fach, beleuchtbar 230 V |
| 1338350x | LED-Rahmen 1fach, beleuchtbar 24 V |



IP55

W.1 Schuko Steckdose 2fach senkrecht, Klappd.

- zufallender Klappdeckel, manuell einrastbar
- vollflächige Dichtung und Putzausgleich an der Gehäuserückseite
- rückseitige Leitungseinführung möglich
- mit einer Einführung für 2 Leitungen und einer Einführung für Leitung oder Rohr
- Einsätze durchverdrahtet
- Steckklemmen
- Nennspannung: 250 V AC
- Nennstrom: 16 A
- Betriebstemperatur: -40 – 30 °C
- Bauform: Ap

| Art. Nr. | Hersteller | Schalterprogramm | Farbe | RB | RG | € p. Stk. |
|----------|------------|------------------|---------------------|----|----|-----------|
| 47703525 | Berker | W.1 | grau/lichtgrau matt | BR | 20 | 32,90 |
| 47703522 | Berker | W.1 | polarweiß matt | BR | 20 | 32,90 |

Zubehör

| Art. Nr. | Bezeichnung |
|----------|-------------------------------------|
| 1339351x | LED-Rahmen 2fach, beleuchtbar 230 V |



IP55

W.1 Schuko Steckdose 2fach senkrecht, Klappd., erh. Berührungsschutz

- zufallender Klappdeckel, manuell einrastbar
- Beschriftungsfeld (B x H): 50 x 16 mm
- Beschriftungsfeldhöhe für P-touch Band 12 mm ausgelegt
- Erhöhter Berührungsschutz
- vollflächige Dichtung und Putzausgleich an der Gehäuserückseite
- rückseitige Leitungseinführung möglich
- mit einer Einführung für 2 Leitungen und einer Einführung für Leitung oder Rohr
- Einsätze durchverdrahtet
- Steckklemmen
- Nennspannung: 250 V AC
- Nennstrom: 16 A
- Betriebstemperatur: -40 – 30 °C
- Bauform: Ap

| Art. Nr. | Hersteller | Schalterprogramm | Farbe | RB | RG | € p. Stk. |
|----------|------------|------------------|---------------------|----|----|-----------|
| 47703555 | Berker | W.1 | grau/lichtgrau matt | BR | 10 | 38,60 |
| 47703552 | Berker | W.1 | polarweiß matt | BR | 10 | 38,60 |

Zubehör

| Art. Nr. | Bezeichnung |
|----------|-------------------------------------|
| 1339351x | LED-Rahmen 2fach, beleuchtbar 230 V |



IP55

W.1 Schuko Steckdose 2fach senkrecht, Klappd., erh. Berührungsschutz, Schraubklemmen

- Klappdeckel zufallend, manuell einrastbar
- erhöhter Berührungsschutz
- vollflächige Dichtung und Putzausgleich an der Gehäuserückseite
- bei geschlossenem Deckel Schutzart IP55
- Schraubklemmen
- Nennspannung: 250 V AC
- Nennstrom: 16 A
- Betriebstemperatur: -40 – 30 °C
- Einsätze durchverdrahtet
- Bauform: Ap

| Art. Nr. | Hersteller | Schalterprogramm | Farbe | RB | RG | € p. Stk. |
|----------|------------|------------------|---------------------|----|----|-----------|
| 47703565 | Berker | W.1 | grau/lichtgrau matt | BR | 10 | 35,16 |
| 47703562 | Berker | W.1 | polarweiß matt | BR | 10 | 35,16 |

Zubehör

| Art. Nr. | Bezeichnung |
|----------|-------------------------------------|
| 1339351x | LED-Rahmen 2fach, beleuchtbar 230 V |



IP55

W.1 Schuko Steckdose 2fach senkrecht, Klappd., Beschriftungsfeld

- zufallender Klappdeckel, manuell einrastbar
- Beschriftungsfeld: 50 x 16 mm (B x H)
- Beschriftungsfeldhöhe für P-touch Band 12 mm ausgelegt
- vollflächige Dichtung und Putzausgleich an der Gehäuserückseite
- rückseitige Leitungseinführung möglich
- mit einer Einführung für 2 Leitungen und einer Einführung für Leitung oder Rohr
- Einsätze durchverdrahtet
- Steckklemmen
- Nennspannung: 250 V AC
- Nennstrom: 16 A
- Betriebstemperatur: -40 – 30 °C
- Bauform: Ap

| Art. Nr. | Hersteller | Schalterprogramm | Farbe | RB | RG | € p. Stk. |
|----------|------------|------------------|---------------------|----|----|-----------|
| 47703535 | Berker | W.1 | grau/lichtgrau matt | BR | 10 | 38,65 |
| 47703532 | Berker | W.1 | polarweiß matt | BR | 10 | 38,65 |

Zubehör

| Art. Nr. | Bezeichnung |
|----------|-------------------------------------|
| 1339351x | LED-Rahmen 2fach, beleuchtbar 230 V |



IP55

W.1 Schuko Steckdose 2fach senkrecht, Klappd., erh. Berührungsschutz, Beschriftungsfeld

- zufallender Klappdeckel, manuell einrastbar
- Beschriftungsfeld: 50 x 16 mm (B x H)
- Beschriftungsfeldhöhe für P-touch Band 12 mm ausgelegt
- erhöhter Berührungsschutz
- vollflächige Dichtung und Putzausgleich an der Gehäuserückseite
- rückseitige Leitungseinführung möglich
- mit einer Einführung für 2 Leitungen und einer Einführung für Leitung oder Rohr
- Einsätze durchverdrahtet
- Steckklemmen
- Nennspannung: 250 V AC
- Nennstrom: 16 A
- Betriebstemperatur: -40 – 30 °C
- Bauform: Ap

| Art. Nr. | Hersteller | Schalterprogramm | Farbe | RB | RG | € p. Stk. |
|----------|------------|------------------|---------------------|----|----|-----------|
| 47703545 | Berker | W.1 | grau/lichtgrau matt | BR | 10 | 43,40 |
| 47703542 | Berker | W.1 | polarweiß matt | BR | 10 | 43,40 |

Zubehör

| Art. Nr. | Bezeichnung |
|----------|-------------------------------------|
| 1339351x | LED-Rahmen 2fach, beleuchtbar 230 V |

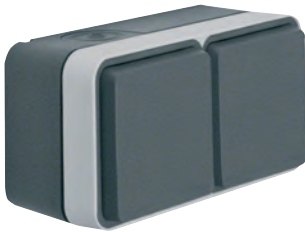

IP55

W.1 Schuko Steckdose 2fach waagrecht, Klappd., 2 Leitungseinf.

- zufallender Klappdeckel, manuell einrastbar
- 2 Leitungseinführungen
- vollflächige Dichtung und Putzausgleich an der Gehäuserückseite
- rückseitige Leitungseinführung möglich
- mit einer Einführung für 2 Leitungen und einer Einführung für Leitung oder Rohr
- Einsätze durchverdrahtet
- Steckklemmen
- Nennspannung: 250 V AC
- Nennstrom: 16 A
- Betriebstemperatur: -40 – 30 °C
- Bauform: Ap

| Art. Nr. | Hersteller | Schalterprogramm | Farbe | RB | RG | € p. Stk. |
|----------|------------|------------------|---------------------|----|----|-----------|
| 47843515 | Berker | W.1 | grau/lichtgrau matt | BR | 20 | 32,90 |
| 47843512 | Berker | W.1 | polarweiß matt | BR | 20 | 32,90 |

Zubehör

| Art. Nr. | Bezeichnung |
|----------|-------------------------------------|
| 1334351x | LED-Rahmen 2fach, beleuchtbar 230 V |



IP55

W.1 Schuko Steckdose 2fach waagrecht Klappd., erh. Berührungsschutz

- zufallender Klappdeckel, manuell einrastbar
- erhöhter Berührungsschutz
- vollflächige Dichtung und Putzausgleich an der Gehäuserückseite
- rückseitige Leitungseinführung möglich
- mit einer Einführung für 2 Leitungen und einer Einführung für
- Steckklemmen
- Nennspannung: 250 V AC
- Nennstrom: 16 A
- Betriebstemperatur: -40 – 30 °C
- Bauform: Ap

| Art. Nr. | Hersteller | Schalterprogramm | Farbe | RB | RG | € p. Stk. |
|----------|------------|------------------|---------------------|----|----|-----------|
| 47843545 | Berker | W.1 | polarweiß matt | BR | 10 | 38,60 |
| 47843542 | Berker | W.1 | grau/lichtgrau matt | BR | 10 | 38,60 |

Zubehör

| Art. Nr. | Bezeichnung |
|----------|-------------------------------------|
| 1334351x | LED-Rahmen 2fach, beleuchtbar 230 V |

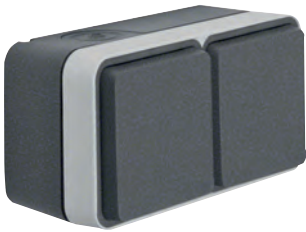

IP55

W.1 Schuko Steckdose 2fach waagrecht, Klappd., erh. Berührungsschutz

- zufallender Klappdeckel, manuell einrastbar
- erhöhter Berührungsschutz
- Schloss - mit ungleichen Schließungen
- Ersatzschlüssel und andere Schließungen (max. 24) auf Anfrage
- vollflächige Dichtung und Putzausgleich an der Gehäuserückseite
- rückseitige Leitungseinführung möglich
- mit einer Einführung für 2 Leitungen und einer Einführung für Leitung oder Rohr
- Einsätze durchverdrahtet
- Steckklemmen
- Nennspannung: 250 V AC
- Nennstrom: 16 A
- Betriebstemperatur: -40 – 30 °C
- Bauform: Ap

| Art. Nr. | Hersteller | Schalterprogramm | Farbe | RB | RG | € p. Stk. |
|----------|------------|------------------|---------------------|----|----|-----------|
| 47843535 | Berker | W.1 | grau/lichtgrau matt | BR | 10 | 40,90 |
| 47843532 | Berker | W.1 | polarweiß matt | BR | 10 | 40,90 |

Zubehör

| Art. Nr. | Bezeichnung |
|----------|-------------------------------------|
| 1334351x | LED-Rahmen 2fach, beleuchtbar 230 V |



IP55

W.1 Schuko Steckdose 2fach waagrecht, Klappd., 4 Leitungseinf.

- zufallender Klappdeckel, manuell einrastbar
- 4 Leitungseinführungen
- vollflächige Dichtung und Putzausgleich an der Gehäuserückseite
- rückseitige Leitungseinführung möglich
- mit einer Einführung für 2 Leitungen und einer Einführung für Leitung oder Rohr
- Einsätze durchverdrahtet
- Steckklemmen
- Nennspannung: 250 V AC
- Nennstrom: 16 A
- Betriebstemperatur: -40 – 30 °C
- Bauform: Ap

| Art. Nr. | Hersteller | Schalterprogramm | Farbe | RB | RG | € p. Stk. |
|----------|------------|------------------|---------------------|----|----|-----------|
| 47753525 | Berker | W.1 | grau/lichtgrau matt | BR | 20 | 32,90 |
| 47753522 | Berker | W.1 | polarweiß matt | BR | 20 | 32,90 |

Zubehör

| Art. Nr. | Bezeichnung |
|----------|-----------------------------------|
| 1334351x | LED-Rahmen 2fach, beleuchtbar 230 |



IP55

W.1 Schuko Steckdose 2fach waagrecht, Klappd., erh. Berührungsschutz, 4 Leitungseinf.

- zufallender Klappdeckel, manuell einrastbar
- erhöhter Berührungsschutz
- 4 Leitungseinführungen
- vollflächige Dichtung und Putzausgleich an der Gehäuserückseite
- rückseitige Leitungseinführung möglich
- mit einer Einführung für 2 Leitungen und einer Einführung für Leitung oder Rohr
- Einsätze durchverdrahtet
- Steckklemmen
- Nennspannung: 250 V AC
- Nennstrom: 16 A
- Betriebstemperatur: -40 – 30 °C
- Bauform: Ap

| Art. Nr. | Hersteller | Schalterprogramm | Farbe | RB | RG | € p. Stk. |
|----------|------------|------------------|---------------------|----|----|-----------|
| 47753545 | Berker | W.1 | grau/lichtgrau matt | BR | 10 | 39,76 |
| 47753542 | Berker | W.1 | polarweiß matt | BR | 10 | 39,76 |

Zubehör

| Art. Nr. | Bezeichnung |
|----------|-------------------------------------|
| 1334351x | LED-Rahmen 2fach, beleuchtbar 230 V |



IP55

W.1 Schuko Steckdose 2fach waagrecht, Klappd., erh. Berührungsschutz, Schraubklemmen

- Klappdeckel zufallend, manuell einrastbar
- erhöhter Berührungsschutz
- vollflächige Dichtung und Putzausgleich an der Gehäuserückseite
- mit einer Einführung für 2 Leitungen und einer Einführung für Leitung oder Rohr
- zwei Einrastplätze für Wago 2-Leiter Klemmen im Gehäuseboden
- Klappdeckelfedern aus Edelstahl rostfrei
- Einsätze durchverdrahtet
- Schraubklemmen
- Nennspannung: 250 V AC
- Nennstrom: 16 A
- Betriebstemperatur: -40 – 30 °C
- Bauform: Ap

| Art. Nr. | Hersteller | Farbe | Schalterprogramm | RB | RG | € p. Stk. |
|----------|------------|---------------------|------------------|----|----|-----------|
| 47753565 | Berker | grau/lichtgrau matt | W.1 | BR | 10 | 38,60 |
| 47753562 | Berker | polarweiß matt | W.1 | BR | 10 | 38,60 |

Zubehör

| Art. Nr. | Bezeichnung |
|----------|-------------------------------------|
| 1334351x | LED-Rahmen 2fach, beleuchtbar 230 V |



IP55

W.1 Schuko Steckdose 2fach waagrecht, Klappd., Beschriftungsfeld

- zufallender Klappdeckel, manuell einrastbar
- Beschriftungsfeld: 50 x 16 mm (B x H)
- Beschriftungsfeldhöhe für P-touch Band 12 mm ausgelegt
- vollflächige Dichtung und Putzausgleich an der Gehäuserückseite
- rückseitige Leitungseinführung möglich
- mit einer Einführung für 2 Leitungen und einer Einführung für Leitung oder Rohr
- Einsätze durchverdrahtet
- Steckklemmen
- Nennspannung: 250 V AC
- Nennstrom: 16 A
- Betriebstemperatur: -40 – 30 °C
- Bauform: Ap

| Art. Nr. | Hersteller | Schalterprogramm | Farbe | RB | RG | € p. Stk. |
|----------|------------|------------------|---------------------|----|----|-----------|
| 47753535 | Berker | W.1 | grau/lichtgrau matt | BR | 10 | 38,65 |
| 47753532 | Berker | W.1 | polarweiß matt | BR | 10 | 38,65 |

Zubehör

| Art. Nr. | Bezeichnung |
|----------|-------------------------------------|
| 1334351x | LED-Rahmen 2fach, beleuchtbar 230 V |



IP55

W.1 Schuko Steckdose 2fach waagrecht Klappd., erh. Berührungsschutz, Beschriftungsfeld

- zufallender Klappdeckel, manuell einrastbar
- erhöhter Berührungsschutz
- Beschriftungsfeld: 50 x 16 mm (B x H)
- vollflächige Dichtung und Putzausgleich an der Gehäuserückseite
- mit einer Einführung für 2 Leitungen und einer Einführung für Leitung oder Rohr
- Steckklemmen
- Nennspannung: 250 V AC
- Nennstrom: 16 A
- Betriebstemperatur: -40 – 30 °C
- Bauform: Ap

| Art. Nr. | Hersteller | Schalterprogramm | Farbe | RB | RG | € p. Stk. |
|----------|------------|------------------|---------------------|----|----|-----------|
| 47753555 | Berker | W.1 | grau/lichtgrau matt | BR | 10 | 43,40 |
| 47753552 | Berker | W.1 | polarweiß matt | BR | 10 | 43,40 |

Zubehör

| Art. Nr. | Bezeichnung |
|----------|-------------------------------------|
| 1334351x | LED-Rahmen 2fach, beleuchtbar 230 V |



IP55

W.1 Schuko Steckdose 2fach waagrecht, Klappd., erh. Berührungsschutz, Beschriftungsfeld

- zufallender Klappdeckel, manuell einrastbar
- Beschriftungsfeld: 50 x 16 mm (B x H)
- Beschriftungsfeldhöhe für P-touch Band 12 mm ausgelegt
- erhöhter Berührungsschutz
- Schloss - mit ungleichen Schließungen
- Ersatzschlüssel und andere Schließungen (max. 24) auf Anfrage
- vollflächige Dichtung und Putzausgleich an der Gehäuserückseite
- rückseitige Leitungseinführung möglich
- mit einer Einführung für 2 Leitungen und einer Einführung für Leitung oder Rohr
- seitlichen Leitungseinführung
- Steckklemmen
- Nennspannung: 250 V AC
- Nennstrom: 16 A
- Betriebstemperatur: -40 – 30 °C
- Bauform: Ap

| Art. Nr. | Hersteller | Schalterprogramm | Farbe | RB | RG | € p. Stk. |
|----------|------------|------------------|---------------------|----|----|-----------|
| 47893525 | Berker | W.1 | polarweiß matt | BR | 10 | 133,40 |
| 47893522 | Berker | W.1 | grau/lichtgrau matt | BR | 10 | 133,40 |

Zubehör

| Art. Nr. | Bezeichnung |
|----------|-------------------------------------|
| 1334351x | LED-Rahmen 2fach, beleuchtbar 230 V |



IP55

W.1 Steckdose 3fach waagrecht, Klappd.

- zufallender Klappdeckel, manuell einrastbar
- vollflächige Dichtung und Putzausgleich an der Gehäuserückseite
- rückseitige Leitungseinführung möglich
- mit einer Einführung für 2 Leitungen und 2 Einführungen für Leitung oder Rohr
- Einsätze durchverdrahtet
- Steckklemmen
- Nennspannung: 250 V AC
- Nennstrom: 16 A
- Betriebstemperatur: -40 – 30 °C
- Bauform: Ap

| Art. Nr. | Hersteller | Schalterprogramm | Farbe | RB | RG | € p. Stk. |
|----------|------------|------------------|---------------------|----|----|-----------|
| 47733515 | Berker | W.1 | grau/lichtgrau matt | BR | 10 | 59,50 |
| 47733512 | Berker | W.1 | polarweiß matt | BR | 10 | 59,50 |



IP55

W.1 Schuko Steckdose 3fach waagrecht, Klappd., erh. Berührungsschutz, Schraubklemmen

- zufallender Klappdeckel, manuell einrastbar
- mit 2 Einrastplätzen für Wago 2-Leiter Verbindungsklemmen im Gehäuseboden
- für waagrechte Montage
- für Schraubbefestigung mit einer Einführung für 2 Leitungen und 2 Einführungen für Leitung oder Rohr
- Einsätze durchverdrahtet
- Steckklemmen
- Nennspannung: 250 V AC
- Nennstrom: 16 A
- Betriebstemperatur: -40 – 30 °C
- Maße: 218 x 76 x 56 mm (L x B x T)
- Bauform: Ap

| Art. Nr. | Hersteller | Schalterprogramm | Farbe | RB | RG | € p. Stk. |
|----------|------------|------------------|---------------------|----|----|-----------|
| 47733525 | Berker | W.1 | grau/lichtgrau matt | BR | 10 | 67,50 |
| 47733522 | Berker | W.1 | polarweiß matt | BR | 10 | 67,50 |



IP55

W.1 Schuko Steckdose 1fach Klappd., rot

- roter zufallender Klappdeckel, manuell einrastbar
- vollflächige Dichtung und Putzausgleich an der Gehäuserückseite
- rückseitige Leitungseinführung möglich
- mit einer Einführung für 2 Leitungen und einer Einführung für Leitung oder Rohr
- Steckklemmen
- Nennspannung: 250 V AC
- Nennstrom: 16 A
- Betriebstemperatur: -40 – 30 °C
- Bauform: Ap

| Art. Nr. | Hersteller | Schalterprogramm | Farbe | RB | RG | € p. Stk. |
|----------|------------|------------------|-------|----|----|-----------|
| 47403521 | Berker | W.1 | rot | BR | 10 | 24,80 |

Zubehör

| Art. Nr. | Bezeichnung |
|----------|-------------------------------------|
| 1338351x | LED-Rahmen 1fach, beleuchtbar 230 V |
| 1338350x | LED-Rahmen 1fach, beleuchtbar 24 V |



IP55

W.1 Schuko Steckdose 1fach Klappd., grün

- grüner zufallender Klappdeckel, manuell einrastbar
- vollflächige Dichtung an der Gehäuserückseite und Putzausgleich
- rückseitige Leitungseinführung möglich
- mit einer Einführung für 2 Leitungen und einer Einführung für Leitung oder Rohr
- Steckklemmen
- Nennspannung: 250 V AC
- Nennstrom: 16 A
- Betriebstemperatur: -40 – 30 °C
- Bauform: Ap

| Art. Nr. | Hersteller | Schalterprogramm | Farbe | RB | RG | € p. Stk. |
|----------|------------|------------------|-------|----|----|-----------|
| 47403523 | Berker | W.1 | grün | BR | 10 | 24,80 |

Zubehör

| Art. Nr. | Bezeichnung |
|----------|-------------------------------------|
| 1338351x | LED-Rahmen 1fach, beleuchtbar 230 V |
| 1338350x | LED-Rahmen 1fach, beleuchtbar 24 V |



IP55

W.1 Schuko Steckdose 1fach Klappd., grün mit Aufdruck E-Bike

- grüner zufallenden Klappdeckel mit Aufdruck, manuell einrastbar
- zum Laden von E-Bikes/Elektroscootern
- vollflächige Dichtung und Putzausgleich an der Gehäuserückseite
- rückseitige Leitungseinführung möglich
- mit einer Einführung für 2 Leitungen und einer Einführung für Leitung oder Rohr
- Steckklemmen
- Nennspannung: 250 V AC
- Nennstrom: 16 A
- Betriebstemperatur: -40 bis +30 °C
- Bauform: Ap

| Art. Nr. | Hersteller | Schalterprogramm | Farbe | RB | RG | € p. Stk. |
|----------|------------|------------------|-------|----|----|-----------|
| 47403533 | Berker | W.1 | grün | BR | 10 | 26,10 |

Zubehör

| Art. Nr. | Bezeichnung |
|----------|-------------------------------------|
| 1338351x | LED-Rahmen 1fach, beleuchtbar 230 V |
| 1338350x | LED-Rahmen 1fach, beleuchtbar 24 V |



IP55

W.1 Schuko Steckdose 1fach Klappd., gelb

- gelber zufallender Klappdeckel, manuell einrastbar
- vollflächige Dichtung an der Gehäuserückseite und Putzausgleich
- rückseitige Leitungseinführung möglich
- mit einer Einführung für 2 Leitungen und einer Einführung für Leitung oder Rohr
- Steckklemmen
- Nennspannung: 250 V AC
- Nennstrom: 16 A
- Betriebstemperatur: -40 – 30 °C
- Bauform: Ap

| Art. Nr. | Hersteller | Schalterprogramm | Farbe | RB | RG | € p. Stk. |
|----------|------------|------------------|-------|----|----|-----------|
| 47403524 | Berker | W.1 | gelb | BR | 10 | 24,80 |

Zubehör

| Art. Nr. | Bezeichnung |
|----------|-------------------------------------|
| 1338351x | LED-Rahmen 1fach, beleuchtbar 230 V |
| 1338350x | LED-Rahmen 1fach, beleuchtbar 24 V |



IP55

W.1 Schuko Steckdose 1fach Klappd., orange

- oranger zufallendem Klappdeckel, manuell einrastbar
- vollflächiger Dichtung an der Gehäuserückseite und Putzausgleich
- rückseitige Leitungseinführung möglich
- mit einer Einführung für 2 Leitungen und einer Einführung für Leitung oder Rohr
- Steckklemmen
- Nennspannung: 250 V AC
- Nennstrom: 16 A
- Betriebstemperatur: -40 – 30 °C
- Bauform: Ap

| Art. Nr. | Hersteller | Schalterprogramm | Farbe | RB | RG | € p. Stk. |
|----------|------------|------------------|--------|----|----|-----------|
| 47403527 | Berker | W.1 | orange | BR | 10 | 24,80 |

Zubehör

| Art. Nr. | Bezeichnung |
|----------|-------------------------------------|
| 1338351x | LED-Rahmen 1fach, beleuchtbar 230 V |
| 1338350x | LED-Rahmen 1fach, beleuchtbar 24 V |



IP55

W.1 Steckdose Schuko-Stift 1fach Klappd., erh., Berührungsschutz, Beschriftungsfeld

- zufallender Klappdeckel, manuell einrastbar
- Beschriftungsfeld: 50 x 16 mm (B x H)
- Beschriftungsfeldhöhe für P-touch Band 12 mm ausgelegt
- erhöhter Berührungsschutz
- vollflächige Dichtung und Putzausgleich an der Gehäuserückseite
- rückseitige Leitungseinführung möglich
- mit einer Einführung für 2 Leitungen und einer Einführung für Leitung oder Rohr
- 2-polig + Erde
- Steckklemmen
- Nennspannung: 250 V AC
- Nennstrom: 16 A
- Betriebstemperatur: -40 – 30 °C
- Bauform: Ap

| Art. Nr. | Hersteller | Schalterprogramm | Farbe | RB | RG | € p. Stk. |
|------------|------------|------------------|---------------------|----|----|-----------|
| 6768813525 | Berker | W.1 | grau/lichtgrau matt | BR | 10 | 20,30 |
| 6768813522 | Berker | W.1 | polarweiß matt | BR | 10 | 20,30 |

Zubehör

| Art. Nr. | Bezeichnung |
|----------|-------------------------------------|
| 1338351x | LED-Rahmen 1fach, beleuchtbar 230 V |
| 1338350x | LED-Rahmen 1fach, beleuchtbar 24 V |



IP55

W.1 Steckdose Schuko-Stift 2fach waagrecht, Klappd.

- zufallender Klappdeckel, manuell einrastbar
- 4 Leitungseinführungen
- vollflächige Dichtung und Putzausgleich an der Gehäuserückseite
- rückseitige Leitungseinführung möglich
- mit einer Einführung für 2 Leitungen und einer Einführung für Leitung oder Rohr
- 2-polig + Erde
- Steckklemmen
- Nennspannung: 250 V AC
- Nennstrom: 16 A
- Betriebstemperatur: -40 – 30 °C
- Bauform: Ap

| Art. Nr. | Hersteller | Schalterprogramm | Farbe | RB | RG | € p. Stk. |
|------------|------------|------------------|---------------------|----|----|-----------|
| 6768823515 | Berker | W.1 | grau/lichtgrau matt | BR | 10 | 42,10 |
| 6768823512 | Berker | W.1 | polarweiß matt | BR | 10 | 42,10 |

Zubehör

| Art. Nr. | Bezeichnung |
|----------|-------------------------------------|
| 1334351x | LED-Rahmen 2fach, beleuchtbar 230 V |



IP55

W.1 Wechselschalter

- vollflächige Dichtung und Putzausgleich an der Gehäuserückseite
- rückseitige Leitungseinführung möglich
- mit einer Einführung für 2 Leitungen und einer Einführung für Leitung oder Rohr
- Steckklemmen
- Nennspannung: 250 V AC
- Schaltstrom: 10 AX
- Betriebstemperatur: -40 – 30 °C
- Bauform: Ap

| Art. Nr. | Hersteller | Schalterprogramm | Farbe | RB | RG | € p. Stk. |
|----------|------------|------------------|---------------------|----|----|-----------|
| 30763505 | Berker | W.1 | grau/lichtgrau matt | BR | 20 | 16,80 |
| 30763502 | Berker | W.1 | polarweiß matt | BR | 20 | 16,80 |

Zubehör

| Art. Nr. | Bezeichnung |
|----------|-------------------------------------|
| 1338351x | LED-Rahmen 1fach, beleuchtbar 230 V |
| 1338350x | LED-Rahmen 1fach, beleuchtbar 24 V |



IP55

W.1 Kreuzschalter

- vollflächige Dichtung und Putzausgleich an der Gehäuserückseite
- rückseitige Leitungseinführung möglich
- mit einer Einführung für 2 Leitungen und einer Einführung für Leitung oder Rohr
- Steckklemmen
- Nennspannung: 250 V AC
- Schaltstrom: 10 AX
- Betriebstemperatur: -40 – 30 °C
- Bauform: Ap

| Art. Nr. | Hersteller | Schalterprogramm | Farbe | RB | RG | € p. Stk. |
|----------|------------|------------------|---------------------|----|----|-----------|
| 30773505 | Berker | W.1 | grau/lichtgrau matt | BR | 10 | 28,10 |
| 30773502 | Berker | W.1 | polarweiß matt | BR | 10 | 28,10 |

Zubehör

| Art. Nr. | Bezeichnung |
|----------|-------------------------------------|
| 1338351x | LED-Rahmen 1fach, beleuchtbar 230 V |
| 1338350x | LED-Rahmen 1fach, beleuchtbar 24 V |



IP55

W.1 Wechselschalter beleuchtet mit Linse

- vollflächige Dichtung und Putzausgleich an der Gehäuserückseite
- rückseitige Leitungseinführung möglich
- blaues LED-Aggregat 230 V
- mit einer Einführung für 2 Leitungen und einer Einführung für Leitung oder Rohr
- N-Klemme
- Steckklemmen
- Nennspannung: 250 V AC
- Schaltstrom: 10 AX
- Betriebstemperatur: -40 – 30 °C
- Bauform: Ap

| Art. Nr. | Hersteller | Schalterprogramm | Farbe | RB | RG | € p. Stk. |
|----------|------------|------------------|---------------------|----|----|-----------|
| 30763525 | Berker | W.1 | grau/lichtgrau matt | BR | 10 | 32,80 |
| 30763522 | Berker | W.1 | polarweiß matt | BR | 10 | 32,80 |

Zubehör

| Art. Nr. | Bezeichnung |
|----------|---|
| 1338351x | LED-Rahmen 1fach, beleuchtbar 230 V |
| 1338350x | LED-Rahmen 1fach, beleuchtbar 24 V |
| 16773500 | LED-Aggregat 230 V, für Schalter/Taster |



IP55

W.1 Kontroll-Wechselschalter mit Linse

- vollflächige Dichtung und Putzausgleich an der Gehäuserückseite
- rückseitige Leitungseinführung möglich
- rotes LED-Aggregat 230 V
- für Kontrollschaltung
- mit einer Einführung für 2 Leitungen und einer Einführung für Leitung oder Rohr
- Steckklemmen
- N-Klemme
- Nennspannung: 250 V AC
- Schaltstrom: 10 AX
- Betriebstemperatur: -40 – 30 °C
- Bauform: Ap

| Art. Nr. | Hersteller | Schalterprogramm | Farbe | RB | RG | € p. Stk. |
|----------|------------|------------------|---------------------|----|----|-----------|
| 31763505 | Berker | W.1 | grau/lichtgrau matt | BR | 10 | 32,35 |
| 31763502 | Berker | W.1 | polarweiß matt | BR | 10 | 32,35 |

Zubehör

| Art. Nr. | Bezeichnung |
|----------|---|
| 1338351x | LED-Rahmen 1fach, beleuchtbar 230 V |
| 1338350x | LED-Rahmen 1fach, beleuchtbar 24 V |
| 16773500 | LED-Aggregat 230 V, für Schalter/Taster |



IP55

W.1 Taster mit Schließer

- vollflächige Dichtung und Putzausgleich an der Gehäuserückseite
- rückseitige Leitungseinführung möglich
- mit einer Einführung für 2 Leitungen und einer Einführung für Leitung oder Rohr
- Steckklemmen
- Nennspannung: 250 V AC
- Schaltstrom: 10 AX
- Betriebstemperatur: -40 – 30 °C
- Bauform: Ap

| Art. Nr. | Hersteller | Schalterprogramm | Farbe | RB | RG | € p. Stk. |
|----------|------------|------------------|---------------------|----|----|-----------|
| 50453525 | Berker | W.1 | grau/lichtgrau matt | BR | 10 | 17,50 |
| 50453522 | Berker | W.1 | polarweiß matt | BR | 10 | 17,50 |

Zubehör

| Art. Nr. | Bezeichnung |
|----------|-------------------------------------|
| 1338351x | LED-Rahmen 1fach, beleuchtbar 230 V |
| 1338350x | LED-Rahmen 1fach, beleuchtbar 24 V |



IP55

W.1 Taster, Wechsler beleuchtet mit Linse

- vollflächige Dichtung und Putzausgleich an der Gehäuserückseite
- rückseitige Leitungseinführung möglich
- blaues LED-Aggregat 230 V
- mit einer Einführung für 2 Leitungen und einer Einführung für Leitung oder Rohr
- N-Klemme
- Steckklemmen
- Nennspannung: 250 V AC
- Schaltstrom: 10 AX
- Betriebstemperatur: -40 – 30 °C
- Bauform: Ap

| Art. Nr. | Hersteller | Schalterprogramm | Farbe | RB | RG | € p. Stk. |
|----------|------------|------------------|---------------------|----|----|-----------|
| 50763505 | Berker | W.1 | grau/lichtgrau matt | BR | 10 | 34,45 |
| 50763502 | Berker | W.1 | polarweiß matt | BR | 10 | 34,45 |

Zubehör

| Art. Nr. | Bezeichnung |
|----------|---|
| 1338351x | LED-Rahmen 1fach, beleuchtbar 230 V |
| 1338350x | LED-Rahmen 1fach, beleuchtbar 24 V |
| 16773500 | LED-Aggregat 230 V, für Schalter/Taster |



IP55

W.1 Taster, Wechsler beleuchtet

- mit Beschriftungsfeld: 50 x 16 mm (B x H)
- Beschriftungsfeldhöhe für P-touch Band 12 mm ausgelegt
- blaues LED-Aggregat 230 V
- vollflächige Dichtung und Putzausgleich an der Gehäuserückseite
- rückseitige Leitungseinführung möglich
- mit einer Einführung für 2 Leitungen und einer Einführung für Leitung oder Rohr
- N-Klemme
- Steckklemmen
- Nennspannung: 250 V AC
- Schaltstrom: 10 AX
- Betriebstemperatur: -40 – 30 °C
- Bauform: Ap

| Art. Nr. | Hersteller | Schalterprogramm | Farbe | RB | RG | € p. Stk. |
|----------|------------|------------------|---------------------|----|----|-----------|
| 50763555 | Berker | W.1 | grau/lichtgrau matt | BR | 10 | 35,70 |
| 50763552 | Berker | W.1 | polarweiß matt | BR | 10 | 35,70 |

Zubehör

| Art. Nr. | Bezeichnung |
|----------|---|
| 1338351x | LED-Rahmen 1fach, beleuchtbar 230 V |
| 1338350x | LED-Rahmen 1fach, beleuchtbar 24 V |
| 16773500 | LED-Aggregat 230 V, für Schalter/Taster |



IP55

W.1 Ausschalter 2-polig mit Aufdruck 0/1

- vollflächige Dichtung und Putzausgleich an der Gehäuserückseite
- rückseitige Leitungseinführung möglich
- mit einer Einführung für 2 Leitungen und einer Einführung für Leitung oder Rohr
- N-Klemme
- Steckklemmen
- Nennspannung: 250 V AC
- Schaltstrom: 10 AX
- Betriebstemperatur: -40 – 30 °C
- Bauform: Ap

| Art. Nr. | Hersteller | Schalterprogramm | Farbe | RB | RG | € p. Stk. |
|----------|------------|------------------|---------------------|----|----|-----------|
| 30723505 | Berker | W.1 | grau/lichtgrau matt | BR | 10 | 28,10 |
| 30723502 | Berker | W.1 | polarweiß matt | BR | 10 | 28,10 |

Zubehör

| Art. Nr. | Bezeichnung |
|----------|-------------------------------------|
| 1338351x | LED-Rahmen 1fach, beleuchtbar 230 V |
| 1338350x | LED-Rahmen 1fach, beleuchtbar 24 V |



IP55

W.1 Serienschalter

- vollflächige Dichtung und Putzausgleich an der Gehäuserückseite
- rückseitige Leitungseinführung möglich
- mit einer Einführung für 2 Leitungen und einer Einführung für Leitung oder Rohr
- Steckklemmen
- Nennspannung: 250 V AC
- Schaltstrom: 10 AX
- Betriebstemperatur: -40 – 30 °C
- Bauform: Ap

| Art. Nr. | Hersteller | Schalterprogramm | Farbe | RB | RG | € p. Stk. |
|----------|------------|------------------|---------------------|----|----|-----------|
| 30753505 | Berker | W.1 | grau/lichtgrau matt | BR | 10 | 29,75 |
| 30753502 | Berker | W.1 | polarweiß matt | BR | 10 | 28,60 |

Zubehör

| Art. Nr. | Bezeichnung |
|----------|-------------------------------------|
| 1338351x | LED-Rahmen 1fach, beleuchtbar 230 V |
| 1338350x | LED-Rahmen 1fach, beleuchtbar 24 V |



IP55

W.1 Serientaster mit Schließerkontakte

- vollflächige Dichtung und Putzausgleich an der Gehäuserückseite
- rückseitige Leitungseinführung möglich
- mit einer Einführung für 2 Leitungen und einer Einführung für Leitung oder Rohr
- Steckklemmen
- Nennspannung: 250 V AC
- Schaltstrom: 10 A
- Betriebstemperatur: -40 – 30 °C
- Bauform: Ap

| Art. Nr. | Hersteller | Schalterprogramm | Farbe | RB | RG | € p. Stk. |
|----------|------------|------------------|---------------------|----|----|-----------|
| 50753515 | Berker | W.1 | grau/lichtgrau matt | BR | 10 | 32,35 |
| 50753512 | Berker | W.1 | polarweiß matt | BR | 10 | 32,35 |

Zubehör

| Art. Nr. | Bezeichnung |
|----------|-------------------------------------|
| 1338351x | LED-Rahmen 1fach, beleuchtbar 230 V |
| 1338350x | LED-Rahmen 1fach, beleuchtbar 24 V |



IP55

W.1 Schlüssel-Wechselschalter mit Aufdruck EIN/AUS

- getrennte Eingangsklemmen
- Schloss - mit ungleichen Schließungen
- Schlüssel in 2-Stellungen abziehbar
- vollflächige Dichtung und Putzausgleich an der Gehäuserückseite
- rückseitige Leitungseinführung möglich
- mit einer Einführung für 2 Leitungen und einer Einführung für Leitung oder Rohr
- Steckklemmen
- Nennspannung: 240 V AC
- Nennstrom: 10 A
- Betriebstemperatur: -40 – 30 °C
- Bauform: Ap

| Art. Nr. | Hersteller | Schalterprogramm | Farbe | RB | RG | € p. Stk. |
|----------|------------|------------------|----------------|----|----|-----------|
| 32713505 | Berker | W.1 | grau matt | BR | 10 | 103,10 |
| 32713502 | Berker | W.1 | polarweiß matt | BR | 10 | 103,10 |

Zubehör

| Art. Nr. | Bezeichnung |
|----------|-------------------------------------|
| 1338351x | LED-Rahmen 1fach, beleuchtbar 230 V |
| 1338350x | LED-Rahmen 1fach, beleuchtbar 24 V |

**W.1 Heizungsnotschalter 2-polig**

- für Kontrollschaltung
- rotes LED-Aggregat 230 V
- mit einer Einführung für 2 Leitungen und einer Einführung für Leitung oder Rohr
- Nennspannung: 250 V AC
- Schaltstrom: 10 AX

| Art. Nr. | Hersteller | Schalterprogramm | Farbe | RB | RG | € p. Stk. |
|----------|------------|------------------|---------------------|----|----|-----------|
| 35623505 | Berker | W.1 | grau/lichtgrau matt | BR | 10 | 45,20 |
| 35623502 | Berker | W.1 | polarweiß matt | BR | 10 | 45,20 |

Zubehör

| Art. Nr. | Bezeichnung |
|----------|---|
| 1338351x | LED-Rahmen 1fach, beleuchtbar 230 V |
| 1338350x | LED-Rahmen 1fach, beleuchtbar 24 V |
| 16773500 | LED-Aggregat 230 V, für Schalter/Taster |



W.1 Kontroll-Heizung Notschalter

- für Kontrollschaltung
- blaues LED-Aggregat 230 V
- mit einer Einführung für 2 Leitungen und einer Einführung für Leitung oder Rohr
- N-Klemme
- Steckklemmen
- Nennspannung: 250 V AC
- Schaltstrom: 10 AX

| Art. Nr. | Hersteller | Schalterprogramm | Farbe | RB | RG | € p. Stk. |
|----------|------------|------------------|---------------------|----|----|-----------|
| 35663505 | Berker | W.1 | grau/lichtgrau matt | BR | 10 | 34,90 |
| 35663502 | Berker | W.1 | polarweiß matt | BR | 10 | 34,90 |

Zubehör

| Art. Nr. | Bezeichnung |
|----------|---|
| 1338351x | LED-Rahmen 1fach, beleuchtbar 230 V |
| 1338350x | LED-Rahmen 1fach, beleuchtbar 24 V |
| 16773500 | LED-Aggregat 230 V, für Schalter/Taster |

**W.1 Schuko Steckdosen-Einsatz, Klappd. Ap/Up**

- nur als Komplettgerät und mit geschlossenem Deckel Schutzgrad IP55
- Steckklemmen
- Nennspannung: 250 V AC
- Nennstrom: 16 A
- Bauform: Ap/Up

| Art. Nr. | Hersteller | Schalterprogramm | Farbe | RB | RG | € p. Stk. |
|----------|------------|------------------|----------------|----|----|-----------|
| 47063525 | Berker | W.1 | grau matt | BR | 10 | 9,00 |
| 47063522 | Berker | W.1 | polarweiß matt | BR | 10 | 9,00 |

Zubehör

| Art. Nr. | Bezeichnung |
|------------------------|-------------|
| 1328xx, 1329xx, 1330xx | Rahmen Up |
| 6118xx, 6719xx, 6019xx | Rahmen Ap |

**W.1 Schuko Steckdosen-Einsatz, Klappd. erh. Berührungsschutz Ap/Up**

- erhöhter Berührungsschutz
- Steckklemmen
- nur als Komplettgerät und mit geschlossenem Deckel Schutzgrad IP55
- Nennspannung: 250 V AC
- Nennstrom: 16 A
- Betriebstemperatur: -40 – 30 °C
- Bauform: Ap/Up

| Art. Nr. | Hersteller | Schalterprogramm | Farbe | RB | RG | € p. Stk. |
|----------|------------|------------------|----------------|----|----|-----------|
| 47063515 | Berker | W.1 | grau matt | BR | 10 | 11,70 |
| 47063512 | Berker | W.1 | polarweiß matt | BR | 10 | 11,70 |

Zubehör

| Art. Nr. | Bezeichnung |
|------------------------|-------------|
| 1328xx, 1329xx, 1330xx | Rahmen Up |
| 6118xx, 6719xx, 6019xx | Rahmen Ap |



W.1 Schuko Steckdose Einsatz, Klappd., erh. Berührungsschutz, Ap/Up

- Erhöhter Berührungsschutz
- Nennspannung: 250 V AC
- Nennstrom: 16 A
- Bauform: Ap/Up

| Art. Nr. | Hersteller | Schalterprogramm | Farbe | RB | RG | € p. Stk. |
|----------|------------|------------------|----------------|----|----|-----------|
| 47063535 | Berker | W.1 | grau matt | BR | 10 | 11,70 |
| 47063532 | Berker | W.1 | polarweiß matt | BR | 10 | 11,70 |

Zubehör

| Art. Nr. | Bezeichnung |
|------------------------|-------------|
| 1328xx, 1329xx, 1330xx | Rahmen Up |
| 6118xx, 6719xx, 6019xx | Rahmen Ap |



W.1 Steckdose mit Scho-Stift und Klappd. Ap/Up mit erhöhtem Berührungsschutz, Ap/Up

- erhöhter Berührungsschutz
- nur als Komplettgerät und mit geschlossenem Deckel Schutzgrad IP55
- Nennspannung: 250 V AC
- Nennstrom: 16 A
- Bauform: Ap/Up

| Art. Nr. | Hersteller | Schalterprogramm | Farbe | RB | RG | € p. Stk. |
|------------|------------|------------------|----------------|----|----|-----------|
| 6768803515 | Berker | W.1 | grau matt | BR | 10 | 11,65 |
| 6768803512 | Berker | W.1 | polarweiß matt | BR | 10 | 11,65 |

Zubehör

| Art. Nr. | Bezeichnung |
|------------------------|-------------|
| 1328xx, 1329xx, 1330xx | Rahmen Up |
| 6118xx, 6719xx, 6019xx | Rahmen Ap |

**W.1 Wechsel-/Kreuzschalter-Einsatz Ap/Up**

- Schutzart IP55
- Nennspannung: 250 V AC
- Schaltstrom: 10 AX
- Steckklemmen
- Bauform: Ap/Up

| Art. Nr. | Hersteller | Schalterprogramm | Farbe | Ausführung | RB | RG | € p. Stk. |
|------------|------------|------------------|----------------|-----------------------------------|----|----|-----------|
| 6130763515 | Berker | W.1 | grau matt | Wechselschalter-Einsatz mit Wippe | BR | 10 | 11,00 |
| 6130763512 | Berker | W.1 | polarweiß matt | Wechselschalter-Einsatz mit Wippe | BR | 10 | 11,00 |
| 6130773515 | Berker | W.1 | grau matt | Kreuzschalter-Einsatz mit Wippe | BR | 10 | 22,00 |
| 6130773512 | Berker | W.1 | polarweiß matt | Kreuzschalter-Einsatz mit Wippe | BR | 10 | 22,00 |

Zubehör

| Art. Nr. | Bezeichnung |
|------------------------|-------------|
| 1328xx, 1329xx, 1330xx | Rahmen Up |
| 6118xx, 6719xx, 6019xx | Rahmen Ap |

**W.1 Wechselschalter-Einsatz mit Linse Ap/Up**

- für Beleuchtung
- blaues LED-Aggregat 230 V
- N-Klemme
- Steckklemmen
- Nennspannung: 250 V AC
- Schaltstrom: 10 AX
- Bauform: Ap/Up

| Art. Nr. | Hersteller | Schalterprogramm | Farbe | RB | RG | € p. Stk. |
|----------|------------|------------------|----------------|----|----|-----------|
| 30863525 | Berker | W.1 | grau matt | BR | 10 | 28,30 |
| 30863522 | Berker | W.1 | polarweiß matt | BR | 10 | 28,30 |

Zubehör

| Art. Nr. | Bezeichnung |
|------------------------|---|
| 1328xx, 1329xx, 1330xx | Rahmen Up |
| 6118xx, 6719xx, 6019xx | Rahmen Ap |
| 16773500 | LED-Aggregat 230 V, für Schalter/Taster |
| 1822xx | Linse mit Aufdruck |



W.1 Kontrollschalter-Einsatz, Wippe mit Linse Ap/Up

- für Kontrollschaltung
- rotes LED-Aggregat 230 V
- für die Montage in Gehäusen Ap oder mit Rahmen für Up-Montage
- N-Klemme
- Steckklemmen
- Nennspannung: 250 V AC
- Schaltstrom: 10 AX
- Bauform: Ap/Up

| Art. Nr. | Hersteller | Schalterprogramm | Farbe | RB | RG | € p. Stk. |
|----------|------------|------------------|----------------|----|----|-----------|
| 30863515 | Berker | W.1 | grau matt | BR | 10 | 28,30 |
| 30863512 | Berker | W.1 | polarweiß matt | BR | 10 | 28,30 |

Zubehör

| Art. Nr. | Bezeichnung |
|------------------------|---|
| 1328xx, 1329xx, 1330xx | Rahmen Up |
| 6118xx, 6719xx, 6019xx | Rahmen Ap |
| 16883500 | LED-Aggregat 230 V, für Schalter/Taster |
| 1822xx | Linse mit Aufdruck |



W.1 Wechselschalter-Einsatz mit Wippe Ap/Up

- für Beleuchtung
- Beschriftungsfeld (B x H) ≈ 50 x 16 mm
- blaues LED-Aggregat 230 V
- N-Klemme
- Steckklemmen
- Nennspannung: 250 V AC
- Schaltstrom: 10 AX
- Bauform: Ap/Up

| Art. Nr. | Hersteller | Schalterprogramm | Farbe | RB | RG | € p. Stk. |
|----------|------------|------------------|----------------|----|----|-----------|
| 30863535 | Berker | W.1 | grau matt | BR | 10 | 29,60 |
| 30863532 | Berker | W.1 | polarweiß matt | BR | 10 | 29,60 |

Zubehör

| Art. Nr. | Bezeichnung |
|------------------------|---|
| 1328xx, 1329xx, 1330xx | Rahmen Up |
| 6118xx, 6719xx, 6019xx | Rahmen Ap |
| 16773500 | LED-Aggregat 230 V, für Schalter/Taster |

**W.1 Taster-Einsatz mit Wippe Ap/Up**

- nur als Komplettgerät Schutzgrad IP55
- Nennspannung: 250 V AC
- Taststrom: 10 A
- Steckklemmen
- Bauform: Ap/Up

| Art. Nr. | Hersteller | Schalterprogramm | Farbe | Ausführung | RB | RG | € p. Stk. |
|----------|------------|------------------|----------------|---------------------|----|----|-----------|
| 50453515 | Berker | W.1 | grau matt | Schließer mit Wippe | BR | 10 | 11,40 |
| 50453512 | Berker | W.1 | polarweiß matt | Schließer mit Wippe | BR | 10 | 11,40 |
| 50463515 | Berker | W.1 | grau matt | Wechsler mit Wippe | BR | 10 | 15,00 |
| 50463512 | Berker | W.1 | polarweiß matt | Wechsler mit Wippe | BR | 10 | 15,00 |

Zubehör

| Art. Nr. | Bezeichnung |
|------------------------|-------------|
| 1328xx, 1329xx, 1330xx | Rahmen Up |
| 6118xx, 6719xx, 6019xx | Rahmen Ap |

**W.1 Taster-Einsatz Wechsler beleuchtet Ap/Up**

- mit blauem LED-Aggregat 230 V
- nur als Komplettgerät Schutzgrad IP55
- Nennspannung: 250 V AC
- Taststrom: 10 A
- Bauform: Ap/Up

| Art. Nr. | Hersteller | Schalterprogramm | Farbe | RB | RG | € p. Stk. |
|----------|------------|------------------|---------------------|----|----|-----------|
| 50463525 | Berker | W.1 | grau/lichtgrau matt | BR | 10 | 28,60 |
| 50463522 | Berker | W.1 | polarweiß matt | BR | 10 | 28,60 |

Zubehör

| Art. Nr. | Bezeichnung |
|------------------------|---|
| 1328xx, 1329xx, 1330xx | Rahmen Up |
| 6118xx, 6719xx, 6019xx | Rahmen Ap |
| 16773500 | LED-Aggregat 230 V, für Schalter/Taster |
| 1822xx | Linse mit Aufdruck |



W.1 Taster-Einsatz Schließer mit Wippe Ap/Up

- nur als Komplettgerät Schutzgrad IP55
- Beschriftungsfeld beleuchtet
- Nennspannung: 250 V AC
- Taststrom: 10 A
- Steckklemmen
- Bauform: Ap/Up

| Art. Nr. | Hersteller | Schalterprogramm | Farbe | RB | RG | € p. Stk. |
|----------|------------|------------------|----------------|----|----|-----------|
| 50413515 | Berker | W.1 | grau matt | BR | 10 | 31,60 |
| 50413512 | Berker | W.1 | polarweiß matt | BR | 10 | 31,60 |

Zubehör

| Art. Nr. | Bezeichnung |
|------------------------|---|
| 1328xx, 1329xx, 1330xx | Rahmen Up |
| 6118xx, 6719xx, 6019xx | Rahmen Ap |
| 16773500 | LED-Aggregat 230 V, für Schalter/Taster |



W.1 Ausschalter-Einsatz 2-polig mit Wippe mit Bedruckung 0/1 Ap/Up

- für die Montage in Gehäusen Ap oder mit Rahmen für Up-Montage
- mit mechanischer Kodierung der Wippenaufnahme, die nur ein lagerichtiges Aufstecken der Wippe auf den Einsatz ermöglicht
- N-Klemme
- Steckklemmen
- Nennspannung: 250 V AC
- Schaltstrom 10 AX
- Bauform: Ap/Up

| Art. Nr. | Hersteller | Schalterprogramm | Farbe | RB | RG | € p. Stk. |
|----------|------------|------------------|----------------|----|----|-----------|
| 30423515 | Berker | W.1 | grau matt | BR | 10 | 22,00 |
| 30423512 | Berker | W.1 | polarweiß matt | BR | 10 | 22,00 |

Zubehör

| Art. Nr. | Bezeichnung |
|------------------------|-------------|
| 1328xx, 1329xx, 1330xx | Rahmen Up |
| 6118xx, 6719xx, 6019xx | Rahmen Ap |

**W.1 Serienschalter-Einsatz mit Wippe 2fach Ap/Up**

- für die Montage in Gehäusen Ap oder mit Rahmen für Up-Montage
- gemeinsame Eingangsklemme
- Steckklemmen
- Nennspannung: 250 V AC
- Schaltstrom: 10 AX
- Bauform: Ap/Up

| Art. Nr. | Hersteller | Schalterprogramm | Farbe | RB | RG | € p. Stk. |
|----------|------------|------------------|----------------|----|----|-----------|
| 30553515 | Berker | W.1 | grau matt | BR | 10 | 26,60 |
| 30553512 | Berker | W.1 | polarweiß matt | BR | 10 | 26,60 |

Zubehör

| Art. Nr. | Bezeichnung |
|------------------------|-------------|
| 1328xx, 1329xx, 1330xx | Rahmen Up |
| 6118xx, 6719xx, 6019xx | Rahmen Ap |

**W.1 Doppelwechschler-Einsatz mit Wippe 2fach Ap/Up**

- für die Montage in Gehäusen Ap oder mit Rahmen für Up-Montage
- Steckklemmen
- Nennspannung: 250 V AC
- Schaltstrom: 10 AX
- Bauform: Ap/Up

| Art. Nr. | Hersteller | Schalterprogramm | Farbe | RB | RG | € p. Stk. |
|----------|------------|------------------|----------------|----|----|-----------|
| 30483515 | Berker | W.1 | grau matt | BR | 10 | 29,30 |
| 30483512 | Berker | W.1 | polarweiß matt | BR | 10 | 29,30 |

Zubehör

| Art. Nr. | Bezeichnung |
|------------------------|-------------|
| 1328xx, 1329xx, 1330xx | Rahmen Up |
| 6118xx, 6719xx, 6019xx | Rahmen Ap |



W.1 Serientaster-Einsatz, mit Wippe 2fach Ap/Up

- nur als Komplettgerät Schutzgrad IP55
- Nennspannung: 250 V AC
- Steckklemmen
- Taststrom: 10 A
- Bauform: Ap/Up

| Art. Nr. | Hersteller | Schalterprogramm | Farbe | RB | RG | € p. Stk. |
|----------|------------|------------------|----------------|----|----|-----------|
| 50423515 | Berker | W.1 | grau matt | BR | 10 | 28,50 |
| 50423512 | Berker | W.1 | polarweiß matt | BR | 10 | 28,50 |

Zubehör

| Art. Nr. | Bezeichnung |
|------------------------|-------------|
| 1328xx, 1329xx, 1330xx | Rahmen Up |
| 6118xx, 6719xx, 6019xx | Rahmen Ap |



W.1 Jalousie-Serienschalter-Einsatz mit Wippe 2fach Ap/Up

- mit mechanischer und elektrischer Verriegelung als Sperre gegen beidseitiges Einschalten
- für die Montage in Gehäusen Ap oder mit Rahmen für Up-Montage
- Steckklemmen
- Nennspannung: 250 V AC
- Schaltstrom: 10 AX
- Bauform: Ap/Up

| Art. Nr. | Hersteller | Schalterprogramm | Farbe | RB | RG | € p. Stk. |
|----------|------------|------------------|----------------|----|----|-----------|
| 30653515 | Berker | W.1 | grau matt | BR | 10 | 36,00 |
| 30653512 | Berker | W.1 | polarweiß matt | BR | 10 | 36,00 |

Zubehör

| Art. Nr. | Bezeichnung |
|------------------------|-------------|
| 1328xx, 1329xx, 1330xx | Rahmen Up |
| 6118xx, 6719xx, 6019xx | Rahmen Ap |

**W.1 Notataster**

- nur als Komplettgerät und mit geschlossenem Deckel Schutzgrad IP55
- Entriegelung durch 1/4-Drehung
- Schraubklemmen
- Stifte des Schnellverschlusses aus ZAMAK
- Nennspannung: 240 / 440 V AC
- Schaltstrom 10 AX
- Betriebstemperatur: -40 – 30 °C
- Bauform: Ap/Up

| Art. Nr. | Hersteller | Schalterprogramm | Farbe | RB | RG | € p. Stk. |
|----------|------------|------------------|-----------|----|----|-----------|
| 44713512 | Berker | W.1 | grau matt | BR | 10 | 72,32 |

Zubehör

| Art. Nr. | Bezeichnung |
|------------------------|-------------|
| 1328xx, 1329xx, 1330xx | Rahmen Up |
| 6118xx, 6719xx, 6019xx | Rahmen Ap |

**W.1 Notataster mit Schloss**

- nur als Komplettgerät und mit geschlossenem Deckel Schutzgrad IP55
- Entriegelung durch 1/4-Drehung
- Schraubklemmen
- Stifte des Schnellverschlusses aus ZAMAK
- Nennspannung: 240 / 440 V AC
- Schaltstrom 10 AX
- Betriebstemperatur: -40 – 30 °C
- Bauform: Ap/Up

| Art. Nr. | Hersteller | Schalterprogramm | Farbe | RB | RG | € p. Stk. |
|----------|------------|------------------|-----------|----|----|-----------|
| 44713515 | Berker | W.1 | grau matt | BR | 10 | 74,71 |

Zubehör

| Art. Nr. | Bezeichnung |
|------------------------|-------------|
| 1328xx, 1329xx, 1330xx | Rahmen Up |
| 6118xx, 6719xx, 6019xx | Rahmen Ap |



IP55

W.1 Jalousie-Serienschalter mit Symbol Pfeile

- mit mechanischer und elektrischer Verriegelung als Sperre gegen beidseitiges Einschalten
- mit einer Einführung für 2 Leitungen und einer Einführung für Leitung oder Rohr
- Steckklemmen
- Nennspannung: 250 V AC
- Schaltstrom: 10 AX
- Bauform: Ap

| Art. Nr. | Hersteller | Schalterprogramm | Farbe | RB | RG | € p. Stk. |
|----------|------------|------------------|---------------------|----|----|-----------|
| 30753525 | Berker | W.1 | grau/lichtgrau matt | BR | 10 | 42,00 |
| 30753522 | Berker | W.1 | polarweiß matt | BR | 10 | 42,00 |

Zubehör

| Art. Nr. | Bezeichnung |
|----------|-------------------------------------|
| 1338351x | LED-Rahmen 1fach, beleuchtbar 230 V |
| 1338350x | LED-Rahmen 1fach, beleuchtbar 24 V |



W.1 Jalousie-Serienschalter-Einsatz mit Wippe 2fach Ap/Up

- mit mechanischer und elektrischer Verriegelung als Sperre gegen beidseitiges Einschalten
- für die Montage in Gehäusen Ap oder mit Rahmen für Up-Montage
- Steckklemmen
- Nennspannung: 250 V AC
- Schaltstrom: 10 AX
- Bauform: Ap/Up

| Art. Nr. | Hersteller | Schalterprogramm | Farbe | RB | RG | € p. Stk. |
|----------|------------|------------------|----------------|----|----|-----------|
| 30653515 | Berker | W.1 | grau matt | BR | 10 | 36,00 |
| 30653512 | Berker | W.1 | polarweiß matt | BR | 10 | 36,00 |

Zubehör

| Art. Nr. | Bezeichnung |
|------------------------|-------------|
| 1328xx, 1329xx, 1330xx | Rahmen Up |
| 6118xx, 6719xx, 6019xx | Rahmen Ap |

**W.1 Jalousie-Taster-Einsatz mit Wippe Ap/Up**

- nur als Komplettgerät Schutzgrad IP55
- Nennspannung: 250 V AC
- Taststrom: 10 A
- Steckklemmen
- Bauform: Ap/Up

| Art. Nr. | Hersteller | Schalterprogramm | Farbe | RB | RG | € p. Stk. |
|----------|------------|------------------|----------------|----|----|-----------|
| 50553525 | Berker | W.1 | grau matt | BR | 10 | 36,25 |
| 50553522 | Berker | W.1 | polarweiß matt | BR | 10 | 36,25 |

Zubehör

| Art. Nr. | Bezeichnung |
|------------------------|-------------|
| 1328xx, 1329xx, 1330xx | Rahmen Up |
| 6118xx, 6719xx, 6019xx | Rahmen Ap |



IP55

W.1 Jalousie-Taster mit Pfeilaufdruck

- Schutzart IP55
- Nennspannung: 250 V AC
- Steckklemmen
- Bauform: Ap

| Art. Nr. | Hersteller | Schalterprogramm | Farbe | RB | RG | € p. Stk. |
|----------|------------|------------------|---------------------|----|----|-----------|
| 50753535 | Berker | W.1 | grau/lichtgrau matt | BR | 10 | 42,00 |
| 50753532 | Berker | W.1 | polarweiß matt | BR | 10 | 42,00 |



IP55

W.1 Jalousie-Schlüsselschalter mit Aufdruck

- Aufdruck: 1-0-2
- mit einer Einführung für 2 Leitungen und einer Einführung für Leitung oder Rohr
- zur Verdrahtung als Aus- oder Wechselschalter
- Schraubklemmen
- Nennspannung: 240 V AC
- Schaltstrom: 10 A (AC-1)

| Art. Nr. | Hersteller | Schalterprogramm | Farbe | RB | RG | € p. Stk. |
|----------|------------|------------------|----------------|----|----|-----------|
| 32723515 | Berker | W.1 | grau matt | BR | 10 | 113,70 |
| 32723512 | Berker | W.1 | polarweiß matt | BR | 10 | 113,70 |

Zubehör

| Art. Nr. | Bezeichnung |
|----------|-------------------------------------|
| 1338351x | LED-Rahmen 1fach, beleuchtbar 230 V |
| 1338350x | LED-Rahmen 1fach, beleuchtbar 24 V |



W.1 Wippe 2fach mit Aufdruck Pfeil

- für Jalousie-Serienschalter/-taster

| Art. Nr. | Hersteller | Schalterprogramm | Farbe | RB | RG | € p. Stk. |
|----------|------------|------------------|----------------|----|----|-----------|
| 30753535 | Berker | W.1 | grau matt | BR | 10 | 9,80 |
| 30753532 | Berker | W.1 | polarweiß matt | BR | 10 | 9,80 |



IP55

W.1 Kombination Schuko senkrecht Steckdose/Wechselschalter

- für senkrechte Montage
- Wechselschalter und Steckdose separat anschließbar
- Steckklemmen
- Nennspannung: 250 V AC
- Nennstrom: 16 A
- Schaltstrom: 10 AX
- Bauform: Ap

| Art. Nr. | Hersteller | Schalterprogramm | Farbe | RB | RG | € p. Stk. |
|----------|------------|------------------|---------------------|----|----|-----------|
| 47803515 | Berker | W.1 | grau/lichtgrau matt | BR | 20 | 35,50 |
| 47803512 | Berker | W.1 | polarweiß matt | BR | 20 | 35,50 |

Zubehör

| Art. Nr. | Bezeichnung |
|----------|-------------------------------------|
| 1339351x | LED-Rahmen 2fach, beleuchtbar 230 V |



IP55

W.1 Schuko Steckdose, erh. Berührungsschutz/Wechselschalter Kombination

- erhöhter Berührungsschutz
- bei geschlossenem Deckel Schutzart IP55
- Steckklemmen
- Nennspannung: 250 V AC
- Nennstrom: 16 A
- Schaltstrom: 10 AX
- Bauform: Ap

| Art. Nr. | Hersteller | Schalterprogramm | Farbe | RB | RG | € p. Stk. |
|----------|------------|------------------|---------------------|----|----|-----------|
| 47803525 | Berker | W.1 | grau/lichtgrau matt | BR | 10 | 37,87 |
| 47803522 | Berker | W.1 | polarweiß matt | BR | 10 | 37,87 |

Zubehör

| Art. Nr. | Bezeichnung |
|----------|-------------------------------------|
| 1339351x | LED-Rahmen 2fach, beleuchtbar 230 V |



IP55

W.1 Schuko Steckdose/Serienschalter Kombination senkrecht

- bei geschlossenem Deckel Schutzart IP55
- Steckklemmen
- Nennspannung: 250 V AC
- Nennstrom: 16 A
- Schaltstrom: 10 AX
- Bauform: Ap

| Art. Nr. | Hersteller | Schalterprogramm | Farbe | RB | RG | € p. Stk. |
|----------|------------|------------------|---------------------|----|----|-----------|
| 47903515 | Berker | W.1 | grau/lichtgrau matt | BR | 10 | 51,50 |
| 47903512 | Berker | W.1 | polarweiß matt | BR | 10 | 51,50 |

Zubehör

| Art. Nr. | Bezeichnung |
|----------|-------------------------------------|
| 1339351x | LED-Rahmen 2fach, beleuchtbar 230 V |



IP55

W.1 Schuko Steckdose, erh. Berührungsschutz/Serienschalter Kombination

- erhöhter Berührungsschutz
- bei geschlossenem Deckel Schutzart IP55
- Steckklemmen
- Nennspannung: 250 V AC
- Nennstrom: 16 A
- Schaltstrom: 10 AX
- Bauform: Ap

| Art. Nr. | Hersteller | Schalterprogramm | Farbe | RB | RG | € p. Stk. |
|----------|------------|------------------|---------------------|----|----|-----------|
| 47903525 | Berker | W.1 | grau/lichtgrau matt | BR | 10 | 52,76 |
| 47903522 | Berker | W.1 | polarweiß matt | BR | 10 | 52,76 |

Zubehör

| Art. Nr. | Bezeichnung |
|----------|-------------------------------------|
| 1339351x | LED-Rahmen 2fach, beleuchtbar 230 V |

**W.1 KNX Taster-BA**

- Taster-BA mit Schräg- oder Mittelstellung
- rote Status LED
- umfangreiche Komfortapplikation
- integrierter Summer zur akustischen Identifikation in Easy Anlagen
- Betriebsspannung über Bus: 21 – 32 V DC
- Einbautiefe: 22 mm
- Bauform: Ap/Eb

| Art. Nr. | Hersteller | Schalterprogramm | Ausführung | Type | RB | RG | € p. Stk. |
|----------|------------|------------------|------------|---------------------|----|----|-----------|
| 80141200 | Berker | W.1 | 1fach | ohne Mittelstellung | BR | 06 | 92,32 |
| 80141300 | Berker | W.1 | 1fach | mit Mittelstellung | BR | 06 | 96,40 |
| 80141400 | Berker | W.1 | 2fach | ohne Mittelstellung | BR | 06 | 93,50 |
| 80141500 | Berker | W.1 | 2fach | mit Mittelstellung | BR | 06 | 116,41 |

Zubehör

| Art. Nr. | Bezeichnung |
|------------------------|-------------|
| 1328xx, 1329xx, 1330xx | Rahmen Up |
| 6118xx, 6719xx, 6019xx | Rahmen Ap |

**W.1 KNX Taster-BA Wippe 1/2fach**

- mit Dichtungsmembran
- Schraubbefestigung
- Bauform: Ap/Up

| Art. Nr. | Hersteller | Schalterprogramm | Farbe | Type | RB | RG | € p. Stk. |
|------------|------------|------------------|----------------|-------|----|----|-----------|
| 6130763545 | Berker | W.1 | grau matt | 1fach | BR | 06 | 7,20 |
| 6130763542 | Berker | W.1 | polarweiß matt | 1fach | BR | 06 | 7,20 |
| 30553545 | Berker | W.1 | grau matt | 2fach | BR | 06 | 9,30 |
| 30553542 | Berker | W.1 | polarweiß matt | 2fach | BR | 06 | 9,30 |

Zubehör

| Art. Nr. | Bezeichnung |
|----------|-------------------------------------|
| 80141x00 | KNX W.1 Taster-BA 1/2fach |
| 80141x00 | KNX W.1 Gruppentaster Modul 1/2fach |



W.1 KNX Taster-BA Wippe 1/2fach mit Linse

- mit Dichtungsmembran
- Schraubbefestigung
- Bauform: Ap/Up

| Art. Nr. | Hersteller | Schalterprogramm | Farbe | Type | RB | RG | € p. Stk. |
|----------|------------|------------------|----------------|-------|----|----|-----------|
| 30863545 | Berker | W.1 | grau matt | 1fach | BR | 06 | 8,50 |
| 30863542 | Berker | W.1 | polarweiß matt | 1fach | BR | 06 | 8,50 |
| 30863555 | Berker | W.1 | grau matt | 2fach | BR | 06 | 11,80 |
| 30863552 | Berker | W.1 | polarweiß matt | 2fach | BR | 06 | 11,80 |

Zubehör

| Art. Nr. | Bezeichnung |
|----------|-------------------------------------|
| 80141x00 | KNX W.1 Taster-BA 1/2fach |
| 80141x00 | KNX W.1 Gruppentaster Modul 1/2fach |



W.1 KNX Taster-BA Wippe 1fach

- mit Beschriftungsfeld: 50 x 16 mm (B x H)
- Beschriftungsfeldhöhe für P-touch Band 12 mm ausgelegt
- mit Dichtungsmembran
- Schraubbefestigung
- Bauform: Ap/Up

| Art. Nr. | Hersteller | Schalterprogramm | Farbe | RB | RG | € p. Stk. |
|----------|------------|------------------|----------------|----|----|-----------|
| 30763545 | Berker | W.1 | polarweiß matt | BR | 06 | 10,40 |
| 30763542 | Berker | W.1 | grau matt | BR | 06 | 10,40 |

Zubehör

| Art. Nr. | Bezeichnung |
|----------|-----------------------------------|
| 80141200 | KNX W.1 Taster-BA 1fach |
| 80141300 | KNX W.1 Gruppentaster Modul 1fach |

**W.1 KNX Taster-BA Wippe 1/2fach mit Bedruckung 0/1**

- mit Aufdruck
- mit Dichtungsmembran
- Schraubbefestigung
- Bauform: Ap/Up

| Art. Nr. | Hersteller | Schalterprogramm | Farbe | Type | RB | RG | € p. Stk. |
|----------|------------|------------------|----------------|-------|----|----|-----------|
| 30423545 | Berker | W.1 | grau matt | 1fach | BR | 06 | 8,50 |
| 30423542 | Berker | W.1 | polarweiß matt | 1fach | BR | 06 | 8,50 |
| 30423555 | Berker | W.1 | grau matt | 2fach | BR | 06 | 11,80 |
| 30423552 | Berker | W.1 | polarweiß matt | 2fach | BR | 06 | 11,80 |

Zubehör

| Art. Nr. | Bezeichnung |
|----------|-------------------------------------|
| 80141x00 | KNX W.1 Taster-BA 1/2fach |
| 80141x00 | KNX W.1 Gruppentaster Modul 1/2fach |

**W.1 KNX Taster-BA Wippe 1fach mit Pfeilaufdruck**

- mit Aufdruck
- mit Dichtungsmembran
- Schraubbefestigung
- Bauform: Ap/Up

| Art. Nr. | Hersteller | Schalterprogramm | Farbe | RB | RG | € p. Stk. |
|----------|------------|------------------|----------------|----|----|-----------|
| 30653545 | Berker | W.1 | grau matt | BR | 06 | 8,50 |
| 30653542 | Berker | W.1 | polarweiß matt | BR | 06 | 8,50 |

Zubehör

| Art. Nr. | Bezeichnung |
|----------|-----------------------------------|
| 80141200 | KNX W.1 Taster-BA 1fach |
| 80141300 | KNX W.1 Gruppentaster Modul 1fach |



W.1 KNX Taster-BA Wippe 2fach mit Pfeilen je Wippe

- mit Aufdruck
- mit Dichtungsmembran
- doppelte Pfeilbedruckung pro Wippe
- Bauform: Ap/Up

| Art. Nr. | Hersteller | Schalterprogramm | Farbe | RB | RG | € p. Stk. |
|----------|------------|------------------|----------------|----|----|-----------|
| 30653555 | Berker | W.1 | grau matt | BR | 06 | 11,80 |
| 30653552 | Berker | W.1 | polarweiß matt | BR | 06 | 11,80 |

Zubehör

| Art. Nr. | Bezeichnung |
|----------|-----------------------------------|
| 80141400 | KNX W.1 Taster-BA 2fach |
| 80141500 | KNX W.1 Gruppentaster Modul 2fach |



W.1 KNX Taster-BA Wippe 2fach mit Pfeile

- mit Aufdruck
- mit Dichtungsmembran
- Schraubbefestigung
- Pfeilbedruckung links rauf/rechts runter
- Bauform: Ap/Up

| Art. Nr. | Hersteller | Schalterprogramm | Farbe | RB | RG | € p. Stk. |
|----------|------------|------------------|----------------|----|----|-----------|
| 30653565 | Berker | W.1 | grau matt | BR | 06 | 11,80 |
| 30653562 | Berker | W.1 | polarweiß matt | BR | 06 | 11,80 |

Zubehör

| Art. Nr. | Bezeichnung |
|----------|-----------------------------------|
| 80141400 | KNX W.1 Taster-BA 2fach |
| 80141500 | KNX W.1 Gruppentaster Modul 2fach |



IP55

W.1 UAE Steckdose 8-polig geschirmt mit Klappd.

- transparenter Klappdeckel
- bei geschlossenem Deckel Schutzart IP55
- für Stecker RJ11, RJ12 und RJ45
- geeignet für PoE+
- Geradeauslass
- selbstschließende Staubschutzkappe je Buchse
- 360° Schirmkontaktierung und Zugentlastung
- Schneidklemmen
- ohne Spreizkrallen
- Übertragungsbandbreite: max. 250 MHz
- Betriebstemperatur -40 – +30 °C
- Bauform: Ap

| Art. Nr. | Hersteller | Schalterprogramm | Farbe | RB | RG | € p. Stk. |
|----------|------------|------------------|---------------------|----|----|-----------|
| 14093505 | Berker | W.1 | grau/lichtgrau matt | BR | 10 | 37,60 |
| 14093502 | Berker | W.1 | polarweiß matt | BR | 10 | 37,60 |

**W.1 UAE Netzwerkdoseneinsatz 1fach Ap/Up**

- transparenter Klappdeckel
- nur als Komplettgerät und mit geschlossenem Deckel Schutzgrad IP55
- für die Montage in Gehäusen Ap oder mit Rahmen für Up-Montage
- für Stecker RJ11, RJ12 und RJ45
- geeignet für PoE+
- Geradeauslass
- selbstschließende Staubschutzkappe je Buchse
- 360° Schirmkontaktierung und Zugentlastung
- Schneidklemmen
- Übertragungsbandbreite: max. 250 MHz
- Betriebstemperatur -40 – +30 °C
- Bauform: Ap/Up

| Art. Nr. | Hersteller | Schalterprogramm | Farbe | RB | RG | € p. Stk. |
|----------|------------|------------------|----------------|----|----|-----------|
| 14093515 | Berker | W.1 | grau matt | BR | 10 | 31,70 |
| 14093512 | Berker | W.1 | polarweiß matt | BR | 10 | 33,02 |

Zubehör

| Art. Nr. | Bezeichnung |
|------------------------|-------------|
| 1328xx, 1329xx, 1330xx | Rahmen Up |
| 6118xx, 6719xx, 6019xx | Rahmen Ap |



W.1 UAE Netzwerkdoseneinsatz 2fach Ap/Up

- transparenter Klappdeckel
- nur als Kompletgerät und mit geschlossenem Deckel Schutzgrad IP55
- für die Montage in Gehäusen Ap oder mit Rahmen für Up-Montage
- für Stecker RJ11, RJ12 und RJ45
- geeignet für PoE+
- Geradeauslass
- selbstschließende Staubschutzkappe je Buchse
- 360° Schirmkontaktierung und Zugentlastung
- Schneidklemmen
- Übertragungsbandbreite: max. 250 MHz
- Betriebstemperatur -40 – +30 °C
- Bauform: Ap/Up

| Art. Nr. | Hersteller | Schalterprogramm | Farbe | RB | RG | € p. Stk. |
|----------|------------|------------------|----------------|----|----|-----------|
| 14103505 | Berker | W.1 | grau matt | BR | 10 | 41,00 |
| 14103502 | Berker | W.1 | polarweiß matt | BR | 10 | 41,00 |

Zubehör

| Art. Nr. | Bezeichnung |
|------------------------|-------------|
| 1328xx, 1329xx, 1330xx | Rahmen Up |
| 6118xx, 6719xx, 6019xx | Rahmen Ap |



IP55

W.1 Antennen-Steckdose 2-Loch Einzeldose

- transparenter Klappdeckel
- bei geschlossenem Deckel Schutzart IP55
- für terrestrischen Empfang
- für digitale und analoge Übertragung
- mit einer Einführung für 2 Leitungen und einer Einführung für Leitung oder Rohr
- Schraubklemmen
- Wellenwiderstand: 75 Ω
- Betriebstemperatur -40 – +30 °C
- Bauform: Ap

| Art. Nr. | Hersteller | Schalterprogramm | Farbe | RB | RG | € p. Stk. |
|----------|------------|------------------|---------------------|----|----|-----------|
| 12033515 | Berker | W.1 | grau/lichtgrau matt | BR | 10 | 43,90 |
| 12033512 | Berker | W.1 | polarweiß matt | BR | 10 | 43,90 |



W.1 Antennen-Steckdosen-Einsatz 2-Loch Einzeldose Ap/Up

- transparenter Klappdeckel
- nur als Kompletgerät und mit geschlossenem Deckel Schutzgrad IP55
- für die Montage in Gehäusen Ap oder mit Rahmen für Up-Montage
- für terrestrischen Empfang
- für digitale und analoge Übertragung
- Schraubklemmen
- Wellenwiderstand: 75 Ω
- Betriebstemperatur -40 – +30 °C
- Bauform: Ap/Up

| Art. Nr. | Hersteller | Schalterprogramm | Farbe | RB | RG | € p. Stk. |
|----------|------------|------------------|----------------|----|----|-----------|
| 12033545 | Berker | W.1 | grau matt | BR | 10 | 37,90 |
| 12033542 | Berker | W.1 | polarweiß matt | BR | 10 | 37,90 |

Zubehör

| Art. Nr. | Bezeichnung |
|------------------------|-------------|
| 1328xx, 1329xx, 1330xx | Rahmen Up |
| 6118xx, 6719xx, 6019xx | Rahmen Ap |



IP55

W.1 Antennen-Steckdose 2-Loch Durchgangsdose

- transparenter Klappdeckel
- bei geschlossenem Deckel Schutzart IP55
- für terrestrischen Empfang
- für digitale und analoge Übertragung
- mit einer Einführung für 2 Leitungen und einer Einführung für Leitung oder Rohr
- Schraubklemmen
- Betriebstemperatur -40 – +30 °C
- Bauform: Ap

| Art. Nr. | Hersteller | Schalterprogramm | Farbe | RB | RG | € p. Stk. |
|----------|------------|------------------|---------------------|----|----|-----------|
| 12033525 | Berker | W.1 | grau/lichtgrau matt | BR | 10 | 43,90 |
| 12033522 | Berker | W.1 | polarweiß matt | BR | 10 | 43,90 |



W.1 Antennen-Steckdosen-Einsatz 2-Loch Durchgangsdose Ap/Up

- transparenter Klappdeckel
- nur als Kompletgerät und mit geschlossenem Deckel Schutzgrad IP55
- für die Montage in Gehäusen Ap oder mit Rahmen für Up-Montage
- für terrestrischen Empfang
- für digitale und analoge Übertragung
- Schraubklemmen
- Betriebstemperatur -40 – +30 °C
- Bauform: Ap/Up

| Art. Nr. | Hersteller | Schalterprogramm | Farbe | RB | RG | € p. Stk. |
|----------|------------|------------------|----------------|----|----|-----------|
| 12033555 | Berker | W.1 | grau matt | BR | 10 | 37,90 |
| 12033552 | Berker | W.1 | polarweiß matt | BR | 10 | 37,90 |

Zubehör

| Art. Nr. | Bezeichnung |
|------------------------|-------------|
| 1328xx, 1329xx, 1330xx | Rahmen Up |
| 6118xx, 6719xx, 6019xx | Rahmen Ap |



IP55

W.1 Antennen-Steckdose 3-Loch Einzeldose

- transparenter Klappdeckel
- bei geschlossenem Deckel Schutzart IP55
- für terrestrischen und SAT-Empfang
- für digitale und analoge Übertragung mit einer Einführung für 2 Leitungen und einer Einführung für Leitung oder Rohr
- Schraubklemmen
- Breitbandtechnologie: 4 – 2400 MHz
- Wellenwiderstand: 75 Ω
- Betriebstemperatur -40 – +30 °C
- Bauform: Ap

| Art. Nr. | Hersteller | Schalterprogramm | Farbe | RB | RG | € p. Stk. |
|----------|------------|------------------|---------------------|----|----|-----------|
| 12033535 | Berker | W.1 | grau/lichtgrau matt | BR | 10 | 46,50 |
| 12033532 | Berker | W.1 | polarweiß matt | BR | 10 | 46,50 |

**W.1 Antennen-Steckdosen-Einsatz 3-Loch Ap/Up**

- transparenter Klappdeckel
- nur als Komplettgerät und mit geschlossenem Deckel Schutzgrad IP55
- für die Montage in Gehäusen Ap oder mit Rahmen für Up-Montage
- für terrestrischen und SAT-Empfang
- für digitale und analoge Übertragung
- Schraubklemmen
- Wellenwiderstand: 75 Ω
- Betriebstemperatur -40 – +30 °C
- Bauform: Ap/Up

| Art. Nr. | Hersteller | Siblik-Schalterprogramm | Farbe | RB | RG | € p. Stk. |
|----------|------------|-------------------------|----------------|----|----|-----------|
| 12033565 | Berker | W.1 | grau matt | BR | 10 | 40,60 |
| 12033562 | Berker | W.1 | polarweiß matt | BR | 10 | 40,60 |

Zubehör

| Art. Nr. | Bezeichnung |
|------------------------|-------------|
| 1328xx, 1329xx, 1330xx | Rahmen Up |
| 6118xx, 6719xx, 6019xx | Rahmen Ap |



IP55

W.1 Lautsprecher- Anschlussdose

- transparenter Klappdeckel
- bei geschlossenem Deckel Schutzart IP55
- Leiterquerschnitt: max. 2,5 mm²
- Betriebstemperatur: -40 – 30 °C
- Bauform: Ap

| Art. Nr. | Hersteller | Schalterprogramm | Farbe | RB | RG | € p. Stk. |
|----------|------------|------------------|---------------------|----|----|-----------|
| 11963505 | Berker | W.1 | grau/lichtgrau matt | BR | 10 | 32,70 |
| 11963502 | Berker | W.1 | polarweiß matt | BR | 10 | 32,70 |



IP55

W.1 Stereo Lautsprecher- Anschlussdose mit Klappd.

- transparenter Klappdeckel
- bei geschlossenem Deckel Schutzart IP55
- Leiterquerschnitt: max. 2,5 mm²
- Betriebstemperatur: -40 – 30 °C
- Bauform: Ap

| Art. Nr. | Hersteller | Schalterprogramm | Farbe | RB | RG | € p. Stk. |
|----------|------------|------------------|---------------------|----|----|-----------|
| 11963515 | Berker | W.1 | grau/lichtgrau matt | BR | 10 | 43,40 |
| 11963512 | Berker | W.1 | polarweiß matt | BR | 10 | 43,40 |



W.1 Lautsprecherdosen-Einsatz Ap/Up

- transparenter Klappdeckel
- nur als Kompletgerät und mit geschlossenem Deckel Schutzgrad IP55
- Steckklemmen (beidseitig)
- Leiterquerschnitt: max. 2,5 mm²
- Betriebstemperatur: -5 – +25 °C
- Bauform: Ap/Up

| Art. Nr. | Hersteller | Schalterprogramm | Farbe | RB | RG | € p. Stk. |
|----------|------------|------------------|---------------------|----|----|-----------|
| 11963525 | Berker | W.1 | grau/lichtgrau matt | BR | 10 | 26,60 |
| 11963522 | Berker | W.1 | polarweiß matt | BR | 10 | 26,60 |

Zubehör

| Art. Nr. | Bezeichnung |
|------------------------|-------------|
| 1328xx, 1329xx, 1330xx | Rahmen Up |
| 6118xx, 6719xx, 6019xx | Rahmen Ap |



W.1 Stereo Lautsprecher-Anschlussdosen- Einsatz mit Klappd. Ap/Up

- transparenter Klappdeckel
- nur als Kompletgerät und mit geschlossenem Deckel Schutzgrad IP55
- Steckklemmen (beidseitig)
- Leiterquerschnitt: max. 2,5 mm²
- Betriebstemperatur: -5 – +25 °C
- Bauform: Ap/Up

| Art. Nr. | Hersteller | Schalterprogramm | Farbe | RB | RG | € p. Stk. |
|----------|------------|------------------|---------------------|----|----|-----------|
| 11963535 | Berker | W.1 | grau/lichtgrau matt | BR | 10 | 36,80 |
| 11963532 | Berker | W.1 | polarweiß matt | BR | 10 | 36,80 |

Zubehör

| Art. Nr. | Bezeichnung |
|------------------------|-------------|
| 1328xx, 1329xx, 1330xx | Rahmen Up |
| 6118xx, 6719xx, 6019xx | Rahmen Ap |



W.1 Abdeckung mit Öffnung Ø 22 mm

| Art. Nr. | Hersteller | Schalterprogramm | Farbe | RB | RG | € p. Stk. |
|----------|------------|------------------|-----------|----|----|-----------|
| 42913505 | Berker | W.1 | grau matt | BR | 10 | 15,70 |

Zubehör

| Art. Nr. | Bezeichnung |
|------------------------|-------------|
| 1328xx, 1329xx, 1330xx | Rahmen Up |
| 6118xx, 6719xx, 6019xx | Rahmen Ap |



W.1 LED-Signallicht-Einsatz, weiße Beleuchtung

- zur Signalisierung für z. B. WC-Räume, Treppenhäuser oder Aufzüge
- Schneidklemmen
- Stifte des Schnellverschlusses aus ZAMAK.
- Einsätze erreichen nur bei Montage mit einem Gehäuse Ap oder Rahmen für Up-Montage den Schutzgrad IP55
- Nennspannung: 230 V AC
- Betriebstemperatur: -40 – 30 °C
- Bauform: Ap/Up

| Art. Nr. | Hersteller | Schalterprogramm | Farbe | RB | RG | € p. Stk. |
|----------|------------|------------------|---------------------|----|----|-----------|
| 51733525 | Berker | W.1 | grau/lichtgrau matt | BR | 10 | 34,45 |

Zubehör

| Art. Nr. | Bezeichnung |
|------------------------|-----------------------------|
| 1328xx, 1329xx, 1330xx | Rahmen Up |
| 6118xx, 6719xx, 6019xx | Rahmen Ap |
| 1905801x | Folie bi-color mit Aufdruck |



W.1 LED-Signallicht-Einsatz, blaue Beleuchtung

- zur Signalisierung für z. B. WC-Räume, Treppenhäuser oder Aufzüge
- Schneidklemmen
- Stifte des Schnellverschlusses aus ZAMAK.
- Einsätze erreichen nur bei Montage mit einem Gehäuse Ap oder Rahmen für Up-Montage den Schutzgrad IP55
- Nennspannung: 230 V AC
- Betriebstemperatur: -40 – 30 °C
- Bauform: Ap/Up

| Art. Nr. | Hersteller | Schalterprogramm | Farbe | RB | RG | € p. Stk. |
|----------|------------|------------------|---------------------|----|----|-----------|
| 51733535 | Berker | W.1 | grau/lichtgrau matt | BR | 10 | 34,50 |

Zubehör

| Art. Nr. | Bezeichnung |
|------------------------|-----------------------------|
| 1328xx, 1329xx, 1330xx | Rahmen Up |
| 6118xx, 6719xx, 6019xx | Rahmen Ap |
| 1905801x | Folie bi-color mit Aufdruck |

**Folie mit Aufdruck für LED-Signallicht-Einsatz**

- das aufgedruckte Symbol ist im ausgeschalteten Zustand des Signallichtes nicht sichtbar
- IP55 Schutzgrad nur bei Montage mit einem Gehäuse oder Rahmen für Up-Montage

| Art. Nr. | Hersteller | Schalterprogramm | Symbol | RB | RG | € p. Stk. |
|----------|------------|---------------------|-------------------------------|----|----|-----------|
| 19058001 | Berker | S.1/B.x/Q.x/K.x | mit Aufdruck Symbol Mann | BR | 04 | 6,30 |
| 19058002 | Berker | S.1/B.x/Q.x/K.x | mit Aufdruck Symbol Frau | BR | 04 | 6,30 |
| 19058003 | Berker | S.1/B.x/Q.x/K.x | mit Aufdruck Symbol Rollstuhl | BR | 04 | 6,30 |
| 19058004 | Berker | S.1/B.x/Q.x/K.x | mit Aufdruck Symbol Treppe | BR | 04 | 6,30 |
| 19058005 | Berker | S.1/B.x/Q.x/K.x/W.1 | mit Aufdruck Symbol Aufzug | BR | 04 | 6,30 |

Zubehör

| Art. Nr. | Bezeichnung |
|----------|------------------------------------|
| 2951xx | LED-Signallicht, RGB |
| 2953xx | LED-Signallicht, weiße Beleuchtung |

**W.1 LED-Signallicht-Einsatz, rote/grüne Beleuchtung**

- zur Signalisierung für z. B. Behandlungszimmer, Konferenzräume oder Hotelzimmer
- Schneidklemmen
- Stifte des Schnellverschlusses aus ZAMAK.
- Einsätze erreichen nur bei Montage mit einem Gehäuse Ap oder Rahmen für Up-Montage den Schutzgrad IP55
- Nennspannung: 230 V AC
- Betriebstemperatur: -40 – 30 °C
- Bauform: Ap/Up

| Art. Nr. | Hersteller | Schalterprogramm | Farbe | RB | RG | € p. Stk. |
|----------|------------|------------------|---------------------|----|----|-----------|
| 51733515 | Berker | W.1 | grau/lichtgrau matt | BR | 10 | 34,45 |

Zubehör

| Art. Nr. | Bezeichnung |
|------------------------|-----------------------------|
| 1328xx, 1329xx, 1330xx | Rahmen Up |
| 6118xx, 6719xx, 6019xx | Rahmen Ap |
| 1905801x | Folie bi-color mit Aufdruck |

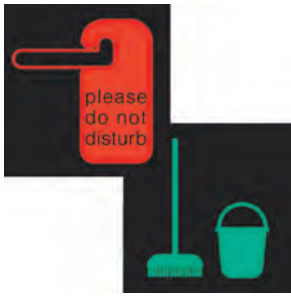

Folie bi-color für LED-Signallicht

- das aufgedruckte Symbol ist im ausgeschalteten Zustand des Signallichtes nicht sichtbar
- IP55 Schutzgrad nur bei Montage mit einem Gehäuse oder Rahmen für Up-Montage

| Art. Nr. | Hersteller | Schalterprogramm | Ausführung | RB | RG | € p. Stk. |
|----------|------------|---------------------|--------------------------------------|----|----|-----------|
| 19058011 | Berker | S.1/B.x/Q.x/K.x | mit Aufdruck Symbol für Nicht stören | BR | 04 | 12,80 |
| 19058012 | Berker | S.1/B.x/Q.x/K.x/W.1 | mit Aufdruck Symbol für Warten | BR | 04 | 12,80 |

Zubehör

| Art. Nr. | Bezeichnung |
|----------|-----------------|
| 2952xx | LED-Signallicht |



IP55

W.1 Blindverschluss

- für Schraubbefestigung
- mit einer Einführung für 2 Leitungen und einer Einführung für Leitung oder Rohr
- Bauform: Ap

| Art. Nr. | Hersteller | Schalterprogramm | Farbe | RB | RG | € p. Stk. |
|----------|------------|------------------|---------------------|----|----|-----------|
| 42903515 | Berker | W.1 | grau/lichtgrau matt | BR | 10 | 20,20 |
| 42903512 | Berker | W.1 | polarweiß matt | BR | 10 | 20,20 |



IP55

W.1 Kabelauslass

- mit einer Einführung für 2 Leitungen und einer Einführung für Leitung oder Rohr
- vollflächige Dichtung und Putzausgleich an der Gehäuserückseite
- für Schraubbefestigung
- Stifte des Schnellverschlusses aus ZAMAK
- Bauform: Ap

| Art. Nr. | Hersteller | Schalterprogramm | Farbe | RB | RG | € p. Stk. |
|----------|------------|------------------|----------------|----|----|-----------|
| 42563525 | Berker | W.1 | grau matt | BR | 10 | 22,30 |
| 42563522 | Berker | W.1 | polarweiß matt | BR | 10 | 22,30 |

**W.1 Blindverschluss-Einsatz**

- für Schraubbefestigung
- Bauform: Ap/Up

| Art. Nr. | Hersteller | Schalterprogramm | Farbe | RB | RG | € p. Stk. |
|----------|------------|------------------|----------------|----|----|-----------|
| 42903505 | Berker | W.1 | grau matt | BR | 10 | 14,30 |
| 42903502 | Berker | W.1 | polarweiß matt | BR | 10 | 14,30 |

Zubehör

| Art. Nr. | Bezeichnung |
|------------------------|-------------|
| 1328xx, 1329xx, 1330xx | Rahmen Up |
| 6118xx, 6719xx, 6019xx | Rahmen Ap |



W.1 Kabelauslass-Einsatz

- für Schraubbefestigung
- Stifte des Schnellverschlusses aus ZAMAK

| Art. Nr. | Hersteller | Schalterprogramm | Farbe | RB | RG | € p. Stk. |
|----------|------------|------------------|----------------|----|----|-----------|
| 42563505 | Berker | W.1 | grau matt | BR | 10 | 16,40 |
| 42563502 | Berker | W.1 | polarweiß matt | BR | 10 | 16,40 |

Zubehör

| Art. Nr. | Bezeichnung |
|------------------------|-------------|
| 1328xx, 1329xx, 1330xx | Rahmen Up |
| 6118xx, 6719xx, 6019xx | Rahmen Ap |



W.1 Linse mit Aufdruck

- 10er Set

| Art. Nr. | Hersteller | Schalterprogramm | Ausführung | RB | RG | € p. Stk. |
|----------|------------|------------------|-----------------------------------|----|----|-----------|
| 18223501 | Berker | W.1 | mit Aufdruck Symbol für Licht | BR | 10 | 12,50 |
| 18223502 | Berker | W.1 | mit Aufdruck Symbol für Klingel | BR | 10 | 12,50 |
| 18223503 | Berker | W.1 | mit Aufdruck Symbol für Türöffner | BR | 10 | 12,50 |



IP55

W.1 Mechanische Zeitschaltuhr 15 min

- Aufdruck
- Regulierknopf
- Schraubklemmen
- mit Leitungseinführung oben und unten
- Nennspannung: 250 V AC
- Schaltstrom: 10 AX
- Betriebstemperatur: -40 – 30 °C
- Schaltart/Variante: Schließer
- einlernbare Laufzeit: 25 s – 15 min
- Bauform: Ap

| Art. Nr. | Hersteller | Schalterprogramm | Farbe | Type | RB | RG | € p. Stk. |
|----------|------------|------------------|---------------------|---------------|----|----|-----------|
| 42273515 | Berker | W.1 | grau/lichtgrau matt | Komplettgerät | BR | 04 | 112,40 |
| 42273512 | Berker | W.1 | polarweiß matt | Komplettgerät | BR | 04 | 112,40 |
| 42273525 | Berker | W.1 | grau/lichtgrau matt | Einsätze | BR | 04 | 107,60 |
| 42273522 | Berker | W.1 | polarweiß matt | Einsätze | BR | 04 | 107,60 |

Zubehör

| Art. Nr. | Bezeichnung |
|----------|-------------------------------------|
| 1338351x | LED-Rahmen 1fach, beleuchtbar 230 V |
| 1338350x | LED-Rahmen 1fach, beleuchtbar 24 V |

**W.1 Notastaster**

- nur als Komplettgerät und mit geschlossenem Deckel Schutzgrad IP55
- Entriegelung durch 1/4-Drehung
- Schraubklemmen
- Stifte des Schnellverschlusses aus ZAMAK
- Nennspannung: 240 / 440 V AC
- Schaltstrom 10 AX
- Betriebstemperatur: -40 – 30 °C
- Bauform: Ap/Up

| Art. Nr. | Hersteller | Schalterprogramm | Farbe | RB | RG | € p. Stk. |
|----------|------------|------------------|-----------|----|----|-----------|
| 44713512 | Berker | W.1 | grau matt | BR | 10 | 72,32 |

Zubehör

| Art. Nr. | Bezeichnung |
|------------------------|-------------|
| 1328xx, 1329xx, 1330xx | Rahmen Up |
| 6118xx, 6719xx, 6019xx | Rahmen Ap |



W.1 Notastaster mit Schloss

- nur als Komplettgerät und mit geschlossenem Deckel Schutzgrad IP55
- Entriegelung durch 1/4-Drehung
- Schraubklemmen
- Stifte des Schnellverschlusses aus ZAMAK
- Nennspannung: 240 / 440 V AC
- Schaltstrom 10 AX
- Betriebstemperatur: -40 – 30 °C
- Bauform: Ap/Up

| Art. Nr. | Hersteller | Schalterprogramm | Farbe | RB | RG | € p. Stk. |
|----------|------------|------------------|-----------|----|----|-----------|
| 44713515 | Berker | W.1 | grau matt | BR | 10 | 74,71 |

Zubehör

| Art. Nr. | Bezeichnung |
|------------------------|-------------|
| 1328xx, 1329xx, 1330xx | Rahmen Up |
| 6118xx, 6719xx, 6019xx | Rahmen Ap |



W.1 Leitungs- und Rohreinführung

- für Elektroinstallationsrohr M16 – M25
- für 1 Kabel 3 x 1,5 – 5 x 2,5 mm²

| Art. Nr. | Hersteller | Schalterprogramm | Farbe | RB | RG | € p. Stk. |
|----------|------------|------------------|----------------|----|----|-----------|
| 18143515 | Berker | W.1 | grau matt | BR | 10 | 1,86 |
| 18143512 | Berker | W.1 | polarweiß matt | BR | 10 | 1,86 |



W.1 Leitungseinführung für 2 Kabel

- für 2 Kabel 3 x 1,5 – 5 x 2,5 mm²

| Art. Nr. | Hersteller | Schalterprogramm | Farbe | RB | RG | € p. Stk. |
|----------|------------|------------------|----------------|----|----|-----------|
| 18033515 | Berker | W.1 | grau matt | BR | 10 | 2,00 |
| 18033512 | Berker | W.1 | polarweiß matt | BR | 10 | 2,00 |

**W.1 Rohreinführung M20 x 1,5, verschraubbar**

- für Rohre mit Ø 15,2 mm (PG 9) und M 16

| Art. Nr. | Hersteller | Schalterprogramm | Farbe | RB | RG | € p. Stk. |
|----------|------------|------------------|-----------|----|----|-----------|
| 18163515 | Berker | W.1 | grau matt | BR | 10 | 6,00 |

**W.1 Leitungseinführung M20 mit Überwurfmutter**

- für Leitungen Ø 8 – 13 mm

| Art. Nr. | Hersteller | Schalterprogramm | Farbe | RB | RG | € p. Stk. |
|----------|------------|------------------|-----------|----|----|-----------|
| 18163525 | Berker | W.1 | grau matt | BR | 10 | 6,00 |

**W.1 Rohreinführung 2fach, M 20 x 1,5**

- für Rohre mit Ø 15,2 mm (PG 9) und M 16

| Art. Nr. | Hersteller | Schalterprogramm | Farbe | RB | RG | € p. Stk. |
|----------|------------|------------------|-----------|----|----|-----------|
| 18893505 | Berker | W.1 | grau matt | BR | 10 | 6,90 |



W.1 Abdeckung mit Öffnung Ø 22 mm

| Art. Nr. | Hersteller | Schalterprogramm | Farbe | RB | RG | € p. Stk. |
|----------|------------|------------------|-----------|----|----|-----------|
| 42913505 | Berker | W.1 | grau matt | BR | 10 | 15,70 |

Zubehör

| Art. Nr. | Bezeichnung |
|------------------------|-------------|
| 1328xx, 1329xx, 1330xx | Rahmen Up |
| 6118xx, 6719xx, 6019xx | Rahmen Ap |



W.1 Abdeckstopfen für Schraublöcher

- für Aufputz-Gehäuse
- Zum Erreichen der Schutzart IP55 sind die Abdeckstopfen nicht erforderlich.

| Art. Nr. | Hersteller | RB | RG | € p. Stk. |
|----------|------------|----|----|-----------|
| 18033500 | Berker | BR | 10 | 1,60 |



W.1 Verbinder für Mehrfach-Kombinationen Ap

- zum Kombinieren von Ap-Gehäusen
- bei Kombinationen in waagrechter Montage
- nur in Verbindung mit Gehäusen Ap mit seitlichen Leitungseinführungen nutzbar

| Art. Nr. | Hersteller | Schalterprogramm | Farbe | RB | RG | € p. Stk. |
|----------|------------|------------------|-----------|----|----|-----------|
| 18153515 | Berker | W.1 | grau matt | BR | 10 | 1,70 |

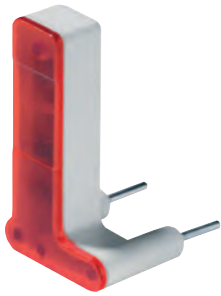
**W.1 LED-Aggregat 230 V, für Schalter/Taster rot**

- für Kontrollschaltung
- sehr lange LED-Lebensdauer
- Betriebsspannung: 230 V AC
- Frequenz: 50 Hz
- Stromaufnahme: 0,4 mA
- Lebensdauer LED: ≈ 50000 h
- Betriebstemperatur: -40 – 30 °C

| Art. Nr. | Hersteller | RB | RG | € p. Stk. |
|----------|------------|----|----|-----------|
| 16773500 | Berker | BR | 10 | 9,40 |

**W.1 LED-Aggregat 230 V, für Schalter/Taster blau**

- für Beleuchtung
- sehr lange LED-Lebensdauer
- Betriebsspannung: 230 V AC
- Frequenz: 50 Hz
- Stromaufnahme: 0,4 mA
- Lebensdauer LED: ≈ 50000 h
- Betriebstemperatur: -40 – 30 °C

| Art. Nr. | Hersteller | RB | RG | € p. Stk. |
|----------|------------|----|----|-----------|
| 16883500 | Berker | BR | 10 | 10,10 |

**W.1 Bohrschablone 1 - 3fach**

| Art. Nr. | Hersteller | Schalterprogramm | Farbe | RB | RG | € p. Stk. |
|----------|------------|------------------|---------------------|----|----|-----------|
| 19493505 | Berker | W.1 | grau/lichtgrau matt | BR | 10 | 2,95 |

**W.1 Krallenset für Up-Installation**

- für die Schraubenlose Up-Montage von Rahmen 1fach (Berker W.1) in Gerätedosen

| Art. Nr. | Hersteller | RB | RG | € p. Stk. |
|----------|------------|----|----|-----------|
| 18203500 | Berker | BR | 10 | 3,48 |



W.1 Gehäuse 1fach, mit Rahmen

- mit einer Einführung für 2 Leitungen und einer
- Einführung für Leitung oder Rohr
- Nur bei Montage mit einem Unterputz-Einsatz der Produktlinie Berker W.1 wird der Schutzgrad IP55 erreicht
- Bauform: Ap

| Art. Nr. | Hersteller | Schalterprogramm | Farbe | RB | RG | € p. Stk. |
|------------|------------|------------------|---------------------|----|----|-----------|
| 6118913505 | Berker | W.1 | grau/lichtgrau matt | BR | 10 | 6,10 |
| 6118913502 | Berker | W.1 | polarweiß matt | BR | 10 | 6,10 |

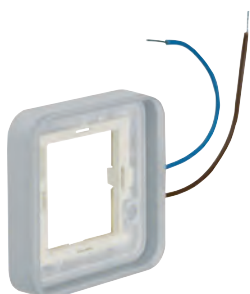

W.1 Rahmen 1fach, für Ap-Gehäuse beleuchtbar 24 V

- für Beleuchtung und Kontrollschaltung
- Betriebsspannung: 230 V AC
- Nennstrom: 1,6 – 5,2 mA
- Betriebstemperatur: -40 – 30 °C
- Bauform: Ap

| Art. Nr. | Hersteller | Schalterprogramm | Farbe | Ausführung | RB | RG | € p. Stk. |
|----------|------------|------------------|-----------------------|-------------|----|----|-----------|
| 13383502 | Berker | W.1 | lichtgrau/transparent | weiße LED's | BR | 10 | 49,60 |
| 13383503 | Berker | W.1 | lichtgrau/transparent | blaue LED's | BR | 10 | 49,60 |

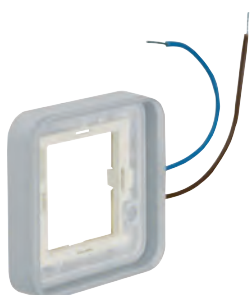

W.1 Rahmen 1fach, für Ap-Gehäuse beleuchtbar 230 V

- für Beleuchtung und Kontrollschaltung
- Betriebsspannung: 230 V AC
- Nennstrom: 2,5 mA
- Betriebstemperatur: -40 – 30 °C
- Bauform: Ap

| Art. Nr. | Hersteller | Schalterprogramm | Farbe | Ausführung | RB | RG | € p. Stk. |
|----------|------------|------------------|-----------------------|-------------|----|----|-----------|
| 13383512 | Berker | W.1 | lichtgrau/transparent | weiße LED's | BR | 10 | 49,60 |
| 13383513 | Berker | W.1 | lichtgrau/transparent | blaue LED's | BR | 10 | 49,60 |

**W.1 Gehäuse senkrecht 2fach, mit Rahmen**

- für senkrechte Montage
- mit einer Einführung für 2 Leitungen und einer Einführung für Leitung oder Rohr
- Nur bei Montage mit einem Unterputz-Einsatz der Produktlinie Berker W.1 wird der Schutzgrad IP55 erreicht
- Bauform: Ap

| Art. Nr. | Hersteller | Schalterprogramm | Farbe | RB | RG | € p. Stk. |
|------------|------------|------------------|---------------------|----|----|-----------|
| 6719333505 | Berker | W.1 | grau/lichtgrau matt | BR | 10 | 16,45 |
| 6719333502 | Berker | W.1 | polarweiß matt | BR | 10 | 16,45 |

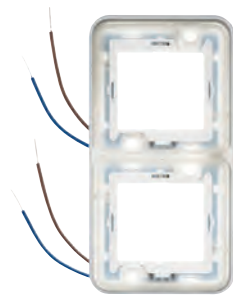
**W.1 Rahmen 2fach, senkrecht, für Ap-Gehäuse beleuchtbar 230 V**

- für Beleuchtung und Kontrollschaltung
- 2 elektrisch getrennte Beleuchtungsringe, für voneinander unabhängige Anwendungen
- für senkrechte Montage
- für Schraubbefestigung
- Betriebsspannung: 230 V AC
- Nennstrom: 2,5 mA
- Betriebstemperatur: -40 – 30 °C
- Bauform: Ap

| Art. Nr. | Hersteller | Schalterprogramm | Farbe | Ausführung | RB | RG | € p. Stk. |
|----------|------------|------------------|-----------------------|-------------|----|----|-----------|
| 13393512 | Berker | W.1 | lichtgrau/transparent | weiße LED's | BR | 10 | 72,70 |
| 13393513 | Berker | W.1 | lichtgrau/transparent | blaue LED's | BR | 10 | 72,70 |

**W.1 Gehäuse waagrecht 2fach, mit Rahmen**

- mit einer Einführung für 2 Leitungen und einer Einführung für Leitung oder Rohr
- für waagrechte Montage
- Nur bei Montage mit einem Unterputz-Einsatz der Produktlinie Berker W.1 wird der Schutzgrad IP55 erreicht
- mit 2 Einrastplätzen für Wago 2-Leiter Verbindungsklemmen im Gehäuseboden
- mit Wago 2-Leiter Verbindungsklemme für Verdrahtung
- Bauform: Ap

| Art. Nr. | Hersteller | Schalterprogramm | Farbe | Ausführung | RB | RG | € p. Stk. |
|------------|------------|------------------|---------------------|------------------------|----|----|-----------|
| 6719323505 | Berker | W.1 | grau/lichtgrau matt | 2 Leitungseinführungen | BR | 10 | 16,45 |
| 6719323502 | Berker | W.1 | polarweiß matt | 2 Leitungseinführungen | BR | 10 | 16,45 |
| 6719323515 | Berker | W.1 | grau/lichtgrau matt | 4 Leitungseinführungen | BR | 10 | 19,00 |
| 6719323512 | Berker | W.1 | polarweiß matt | 4 Leitungseinführungen | BR | 10 | 19,00 |

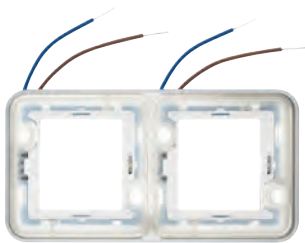

W.1 Rahmen 2fach, waagrecht, beleuchtbar 230 V, für Gehäuse Ap

- für Beleuchtung und Kontrollschaltung
- 2 elektrisch getrennte Beleuchtungsringe, für voneinander unabhängige Anwendungen
- für senkrechte Montage
- für Schraubbefestigung
- Betriebsspannung: 230 V AC
- Nennstrom: 0,6 – 10 mA
- Betriebstemperatur: -40 – 30 °C
- Bauform: Ap

| Art. Nr. | Hersteller | Schalterprogramm | Farbe | Type | RB | RG | € p. Stk. |
|----------|------------|------------------|-----------------------|-------------|----|----|-----------|
| 13413512 | Berker | W.1 | lichtgrau/transparent | weiße LED`s | BR | 10 | 72,70 |
| 13413513 | Berker | W.1 | lichtgrau/transparent | blaue LED`s | BR | 10 | 72,70 |



W.1 Gehäuse waagrecht 3fach, mit Rahmen

- für waagrechte Montage
- mit einer Einführung für 2 Leitungen und 2 Einführungen für Leitung oder Rohr
- Nur bei Montage mit einem Unterputz-Einsatz der Produktlinie Berker W.1 wird der Schutzgrad IP55 erreicht.
- Bauform: Ap

| Art. Nr. | Hersteller | Schalterprogramm | Farbe | RB | RG | € p. Stk. |
|------------|------------|------------------|---------------------|----|----|-----------|
| 6019303505 | Berker | W.1 | grau/lichtgrau matt | BR | 10 | 29,00 |
| 6019303502 | Berker | W.1 | polarweiß matt | BR | 10 | 29,00 |



W.1 Rahmen 1fach für Up-Montage

- für Unterputz- und Hohlwandmontage
- mit Montageadapter und Dichtung
- Nur bei Montage mit W.1 Unterputz-Einsatz wird der Schutzgrad IP55 erreicht
- Maße: 83 x 83 mm (L x B)

| Art. Nr. | Hersteller | Schalterprogramm | Farbe | RB | RG | € p. Stk. |
|----------|------------|------------------|----------------|----|----|-----------|
| 13283505 | Berker | W.1 | lichtgrau matt | BR | 10 | 5,40 |
| 13283502 | Berker | W.1 | polarweiß matt | BR | 10 | 5,40 |

**W.1 Rahmen 2fach senkrecht für Up-Montage**

- für Unterputz- und Hohlwandmontage
- mit Montageadapter und Dichtung
- für senkrechte Montage
- Nur bei Montage mit W.1 Unterputz-Einsatz wird der Schutzgrad IP55 erreicht
- Maße: 154 x 83 mm (L x B)

| Art. Nr. | Hersteller | Schalterprogramm | Farbe | RB | RG | € p. Stk. |
|----------|------------|------------------|----------------|----|----|-----------|
| 13293515 | Berker | W.1 | lichtgrau matt | BR | 10 | 10,30 |
| 13293512 | Berker | W.1 | polarweiß matt | BR | 10 | 10,30 |

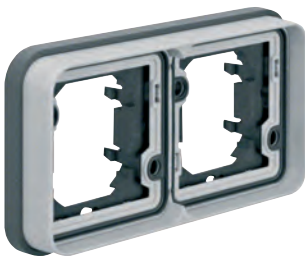
**W.1 Rahmen 2fach waagrecht für Up-Montage**

- für Unterputz- und Hohlwandmontage
- mit Montageadapter und Dichtung
- für waagrechte Montage
- Nur bei Montage mit W.1 Unterputz-Einsatz wird der Schutzgrad IP55 erreicht
- Maße: 154 x 83 mm (L x B)

| Art. Nr. | Hersteller | Schalterprogramm | Farbe | RB | RG | € p. Stk. |
|----------|------------|------------------|----------------|----|----|-----------|
| 13293505 | Berker | W.1 | lichtgrau matt | BR | 10 | 10,30 |
| 13293502 | Berker | W.1 | polarweiß matt | BR | 10 | 10,30 |

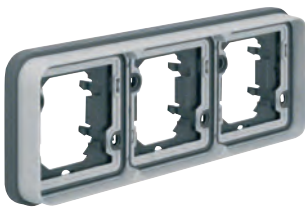
**W.1 Rahmen 3fach waagrecht für Up-Montage**

- für Unterputz- und Hohlwandmontage
- mit Montageadapter und Dichtung
- für waagrechte Montage
- mit Klemm-/Schraubbefestigung
- Nur bei Montage mit W.1 Unterputz-Einsatz wird der Schutzgrad IP55 erreicht
- Maße: 225 x 83 mm (L x B)

| Art. Nr. | Hersteller | Schalterprogramm | Farbe | RB | RG | € p. Stk. |
|----------|------------|------------------|----------------|----|----|-----------|
| 13303505 | Berker | W.1 | lichtgrau matt | BR | 10 | 18,10 |
| 13303502 | Berker | W.1 | polarweiß matt | BR | 10 | 18,10 |



IP44

Feuchtraum Druckguss Wechselschalter 2-polig

- 2-polig Aus
- Deckelverriegelung
- Tast-Rast-Funktion
- Leitungseinführung Ø 22,5 mm (PG 16) unten
- Schraubklemmen
- Nennspannung: 250 V AC
- Schaltstrom: 16 A
- Bauform: Ap, 75 x 75 x 68 mm (L x B x T)

| Art. Nr. | Hersteller | RB | RG | € p. Stk. |
|----------|------------|----|----|-----------|
| 4466 | Berker | BR | 04 | 147,50 |

Zubehör

| Art. Nr. | Bezeichnung |
|----------|-----------------|
| 1818xx | Schließzylinder |



IP44

Feuchtraum Druckguss Wechselschalter 2-polig

- 2-polig Aus/Wechsel
- Deckelverriegelung
- mit Up-Dose
- Leitungseinführung Ø 22,5 mm (PG 16) unten
- Schraubklemmen
- Nennspannung: 250 V AC
- Schaltstrom: 16 A
- Einbautiefe x Ø: 73 x 65 mm
- Maße: 100 x 125 mm (L x B)

| Art. Nr. | Hersteller | RB | RG | € p. Stk. |
|----------|------------|----|----|-----------|
| 4416 | Berker | BR | 04 | 160,33 |

Zubehör

| Art. Nr. | Bezeichnung |
|----------|-----------------|
| 1818xx | Schließzylinder |



IP44

Metallabdeckung für Guss-Schlüsselschalter

- ohne Aufdruck
- Ersatzbedarf
- Aluminium

| Art. Nr. | Hersteller | RB | RG | € p. Stk. |
|----------|------------|----|----|-----------|
| 1904 | Berker | BR | 04 | 17,10 |



IP44

Feuchtraum Druckguss Taster, Aufdruck, Schraubklemmen, Ap

- Aufdruck
- Schließer
- Deckelverriegelung
- Leitungseinführung Ø 11 mm hinten
- Leitungseinführung Ø 22,5 mm (PG 16) unten
- Schraubklemmen
- Nennspannung: 250 V AC
- Taststrom: 16 A
- Bauform: Ap, 74 x 74 x 45 mm (L x B x T)

| Art. Nr. | Hersteller | RB | RG | € p. Stk. |
|----------|------------|----|----|-----------|
| 4448 | Berker | BR | 04 | 147,50 |

Zubehör

| Art. Nr. | Bezeichnung |
|----------|-----------------|
| 1818xx | Schließzylinder |



IP44

Feuchtraum Druckguss Taster, Aufdruck, Schraubklemmen, Up

- Aufdruck
- Schließer
- Deckelverriegelung
- mit Up-Dose
- Leitungseinführung Ø 11 mm oben und hinten
- Schraubklemmen
- Nennspannung: 250 V AC
- Taststrom: 16 A
- Einbautiefe x Ø: 59 x 61 mm
- Bauform: Up, 75 x 75 mm (L x B)

| Art. Nr. | Hersteller | RB | RG | € p. Stk. |
|----------|------------|----|----|-----------|
| 4450 | Berker | BR | 04 | 153,70 |

Zubehör

| Art. Nr. | Bezeichnung |
|----------|-----------------|
| 1818xx | Schließzylinder |



IP44

Feuchtraum Druckguss Jalousieschalter 2-polig, Ap

- Aufdruck
- 0-Stellung
- Deckelverriegelung
- Tast-Rast-Funktion
- Leitungseinführung Ø 22,5 mm (PG 16) unten
- Schraubklemmen
- Nennspannung: 250 V AC
- Schaltstrom: 16 A
- Bauform: Ap, 75 x 75 x 68 mm (L x B x T)

| Art. Nr. | Hersteller | RB | RG | € p. Stk. |
|----------|------------|----|----|-----------|
| 4462 | Berker | BR | 04 | 147,50 |

Zubehör

| Art. Nr. | Bezeichnung |
|----------|-----------------|
| 1818xx | Schließzylinder |



IP44

Feuchtraum Druckguss Jalousieschalter 2-polig, Up

- Aufdruck
- 0-Stellung
- Deckelverriegelung
- Tast-Rast-Funktion
- mit Up-Dose
- Leitungseinführung Ø 22,5 mm (PG 16) unten
- Schraubklemmen
- Nennspannung: 250 V AC
- Schaltstrom: 16 A
- Einbautiefe x Ø: 73 x 65 mm
- Bauform: Up, 100 x 125 mm (L x B)

| Art. Nr. | Hersteller | RB | RG | € p. Stk. |
|----------|------------|----|----|-----------|
| 4412 | Berker | BR | 04 | 153,70 |

Zubehör

| Art. Nr. | Bezeichnung |
|----------|-----------------|
| 1818xx | Schließzylinder |



IP44

Feuchtraum Druckguss Jalousie-Taster 1-polig

- Aufdruck
- 1-polig
- 0-Stellung
- Deckelverriegelung
- Leitungseinführung Ø 11 mm hinten
- Leitungseinführung Ø 22,5 mm (PG 16) unten
- Schraubklemmen
- Nennspannung: 250 V AC
- Taststrom: 16 A
- Bauform: Ap, 74 x 74 x 45 mm (L x B x T)

| Art. Nr. | Hersteller | RB | RG | € p. Stk. |
|----------|------------|----|----|-----------|
| 4447 | Berker | BR | 04 | 158,00 |

Zubehör

| Art. Nr. | Bezeichnung |
|----------|-----------------|
| 1818xx | Schließzylinder |



IP44

Feuchtraum Druckguss Jalousie-Schlüssel-Taster 1-polig

- Aufdruck
- 0-Stellung
- 1-polig
- Deckelverriegelung
- Up-Dose
- Leitungseinführung Ø 11 mm oben und hinten
- Schraubklemmen
- Nennspannung: 250 V AC
- Taststrom: 16 A
- Einbautiefe x Ø: 59 x 61 mm
- Bauform: Up, 75 x 75 mm (L x B)

| Art. Nr. | Hersteller | RB | RG | € p. Stk. |
|----------|------------|----|----|-----------|
| 4449 | Berker | BR | 04 | 164,40 |

Zubehör

| Art. Nr. | Bezeichnung |
|----------|-----------------|
| 1818xx | Schließzylinder |



DIN Profil Halbzylinder

- zu Wechselschalter/-taster für Schließzylinder
- zu Jalousieschalter/-taster für Schließzylinder
- mit 3 Schlüssel
- Länge: 40 mm

| Art. Nr. | Hersteller | Ausführung | RB | RG | € p. Stk. |
|----------|------------|-----------------------------|----|----|-----------|
| 1818 | Berker | mit ungleichen Schließungen | BR | 04 | 31,80 |
| 181801 | Berker | mit gleichen Schließungen | BR | 04 | 38,30 |

Zubehör

| Art. Nr. | Bezeichnung |
|--------------------------------|-------------------------------|
| 382610, 383620, 385620 | Schlüsselschalter/-taster |
| 382120, 382210, 383110, 383210 | Jal.Schlüsselschalter/-taster |



DIN Profil Halbzylinder abziehbar

- zu Wechselschalter/-taster für Schließzylinder
- zu Jalousieschalter/-taster für Schließzylinder
- mit 3 Schlüssel
- Länge: 40 mm

| Art. Nr. | Hersteller | Ausführung | RB | RG | € p. Stk. |
|----------|------------|-------------------------------------|----|----|-----------|
| 181802 | Berker | Schlüssel in 2 Stellungen abziehbar | BR | 04 | 93,50 |
| 181803 | Berker | Schlüssel in 3 Stellungen abziehbar | BR | 04 | 93,50 |

Zubehör

| Art. Nr. | Bezeichnung |
|--------------------------------|-------------------------------|
| 382610, 383620, 385620 | Schlüsselschalter/-taster |
| 382120, 382210, 383110, 383210 | Jal.Schlüsselschalter/-taster |



IP44

Feuchtraum Druckguss Jalousie-Schlüsselschalter Abdeckung

- Ersatzbedarf
- Aluminium

| Art. Nr. | Hersteller | RB | RG | € p. Stk. |
|----------|------------|----|----|-----------|
| 1903 | Berker | BR | 04 | 19,50 |



Schuko Steckdose Ap

- Leitungs- und Kanaleinführung
- Öffnung für Einführung oben und unten, ausbrechbar
- Hohlboden
- Steckklemmen
- Nennspannung: 250 V AC
- Nennstrom: 16 A

| Art. Nr. | Hersteller | Schalterprogramm | Farbe | RB | RG | € p. Stk. |
|----------|------------|-----------------------------|---------------|----|----|-----------|
| 470040 | Berker | Trockeninstallation Aufputz | weiß glänzend | BR | 05 | 8,80 |

Zubehör

| Art. Nr. | Bezeichnung |
|----------|-------------------------------|
| 105250 | Bodenplatte selbstverlöschend |



Schuko Steckdose Ap, Schraubklemmen

- Leitungs- und Kanaleinführung
- Öffnung für Einführung oben und unten, ausbrechbar
- Hohlboden
- Schraubklemmen
- Nennspannung: 250 V AC
- Nennstrom: 16 A

| Art. Nr. | Hersteller | Schalterprogramm | Farbe | Ausführung | RB | RG | € p. Stk. |
|----------|------------|-----------------------------|---------------|----------------|----|----|-----------|
| 40009940 | Berker | Trockeninstallation Aufputz | weiß glänzend | mit Hohlboden | BR | 05 | 8,80 |
| 40009950 | Berker | Trockeninstallation Aufputz | weiß glänzend | ohne Hohlboden | BR | 05 | 8,80 |

Zubehör

| Art. Nr. | Bezeichnung |
|----------|-------------------------------|
| 105250 | Bodenplatte selbstverlöschend |

**Schuko Steckdose 2fach Ap**

- für waagrechte und senkrechte Montage
- Leitungs- und Kanaleinführung
- Öffnung für Einführung oben und unten, ausbrechbar
- Hohlboden
- Schraubklemmen
- Nennspannung: 250 V AC
- Nennstrom: 16 A

| Art. Nr. | Hersteller | Schalterprogramm | Farbe | RB | RG | € p. Stk. |
|----------|------------|-----------------------------|-------|----|----|-----------|
| 472140 | Berker | Trockeninstallation Aufputz | weiß | BR | 05 | 14,00 |

Zubehör

| Art. Nr. | Bezeichnung |
|----------|-------------------------------|
| 105340 | Bodenplatte selbstverlöschend |

**Schuko Steckdose 3fach Ap**

- für senkrechte und waagrechte Montage
- Leitungs- und Kanaleinführung
- Öffnung für Einführung oben und unten, ausbrechbar
- Hohlboden
- Schraubklemmen
- Nennspannung: 250 V AC
- Nennstrom: 16 A

| Art. Nr. | Hersteller | Schalterprogramm | Farbe | RB | RG | € p. Stk. |
|----------|------------|-----------------------------|-------|----|----|-----------|
| 4040 | Berker | Trockeninstallation Aufputz | weiß | BR | 05 | 23,10 |

Zubehör

| Art. Nr. | Bezeichnung |
|----------|-------------------------------|
| 1055 | Bodenplatte selbstverlöschend |



Steckdose m. Schuko-Stift, Ap, m. erh. Berührungsschutz

- Leitungs- und Kanaleinführung
- Öffnung für Einführung oben und unten, ausbrechbar
- Hohlboden
- Schraubklemmen
- Nennspannung: 250 V AC
- Nennstrom: 16 A

| Art. Nr. | Hersteller | Schalterprogramm | Farbe | RB | RG | € p. Stk. |
|----------|------------|-----------------------------|---------------|----|----|-----------|
| 67600640 | Berker | Trockeninstallation Aufputz | weiß glänzend | BR | 05 | 13,20 |

Zubehör

| Art. Nr. | Bezeichnung |
|----------|-------------------------------|
| 105250 | Bodenplatte selbstverlöschend |

**Wippschalter Ap**

- Öffnung für Einführung oben und unten, ausbrechbar
- Steckklemmen
- Nennspannung: 250 V AC
- Schaltstrom: 10 AX

| Art. Nr. | Hersteller | Schalterprogramm | Farbe | Ausführung | RB | RG | € p. Stk. |
|----------|------------|-----------------------------|---------------|-----------------|----|----|-----------|
| 300640 | Berker | Trockeninstallation Aufputz | weiß glänzend | Wechselschalter | BR | 05 | 14,30 |
| 300740 | Berker | Trockeninstallation Aufputz | weiß glänzend | Kreuzschalter | BR | 05 | 25,20 |

Zubehör

| Art. Nr. | Bezeichnung |
|----------|-------------------------------|
| 105250 | Bodenplatte selbstverlöschend |

**Kontroll-Wechselschalter mit roter Linse Ap**

- für Beleuchtung und Kontrollschaltung
- beleuchtbar durch Glimm- und Glühaggregat mit N-Klemme
- Glimmaggregat mit N-Klemme Best.-Nr 1675
- Öffnung für Einführung oben und unten, ausbrechbar
- Schraubklemmen
- Nennspannung: 250 V AC
- Schaltstrom: 10 AX
- Glimmlampenstrom: 1 mA

| Art. Nr. | Hersteller | Schalterprogramm | Farbe | RB | RG | € p. Stk. |
|----------|------------|-----------------------------|-------|----|----|-----------|
| 301640 | Berker | Trockeninstallation Aufputz | weiß | BR | 05 | 29,70 |

Zubehör

| Art. Nr. | Bezeichnung |
|--------------------------------|-------------------------------|
| 105250 | Bodenplatte selbstverlöschend |
| 1675xx, 1676xx, 1687xx, 1686xx | Beleuchtungsaggregate |



Ausschalter 2-polig mit Aufdruck "0" und "I", Ap

- Öffnung für Einführung oben und unten, ausbrechbar
- Hohlboden
- Steckklemmen
- Nennspannung: 250 V AC
- Schaltstrom: 10 AX

| Art. Nr. | Hersteller | Schalterprogramm | Farbe | RB | RG | € p. Stk. |
|----------|------------|-----------------------------|---------------|----|----|-----------|
| 300240 | Berker | Trockeninstallation Aufputz | weiß glänzend | BR | 05 | 25,20 |

Zubehör

| Art. Nr. | Bezeichnung |
|----------|-------------------------------|
| 105250 | Bodenplatte selbstverlöschend |



Kontroll-Ausschalter 2-polig mit Aufdruck "0", mit roter Linse Ap

- für Beleuchtung und Kontrollschaltung
- beleuchtbar durch Glimm- und Glühaggregat mit N-Klemme
- Glimmaggregat mit N-Klemme Best.-Nr 1675
- Öffnung für Einführung oben und unten, ausbrechbar
- Steckklemmen
- Nennspannung: 250 V AC
- Schaltstrom: 10 AX
- Glimmlampenstrom: 1 mA

| Art. Nr. | Hersteller | Schalterprogramm | Farbe | RB | RG | € p. Stk. |
|----------|------------|-----------------------------|---------------|----|----|-----------|
| 301240 | Berker | Trockeninstallation Aufputz | weiß glänzend | BR | 05 | 40,40 |

Zubehör

| Art. Nr. | Bezeichnung |
|--------------------------------|-------------------------------|
| 105250 | Bodenplatte selbstverlöschend |
| 1675xx, 1676xx, 1687xx, 1686xx | Beleuchtungsaggregate |

**Ausschalter 3-polig mit Aufdruck "0" und "I", Ap**

- Leitungs- und Kanaleinführung
- Öffnung für Einführung oben und unten, ausbrechbar
- Hohlboden
- Schraubklemmen
- Nennspannung: 400 V AC
- Schaltstrom: 16 AX

| Art. Nr. | Hersteller | Schalterprogramm | Farbe | RB | RG | € p. Stk. |
|----------|------------|-----------------------------|---------------|----|----|-----------|
| 300340 | Berker | Trockeninstallation Aufputz | weiß glänzend | BR | 05 | 41,10 |

Zubehör

| Art. Nr. | Bezeichnung |
|----------|-------------------------------|
| 105250 | Bodenplatte selbstverlöschend |

**Serienschalter Ap**

- Leitungs- und Kanaleinführung
- Öffnung für Einführung oben und unten, ausbrechbar
- Hohlboden
- Steckklemmen
- Nennspannung: 250 V AC
- Schaltstrom: 10 AX

| Art. Nr. | Hersteller | Schalterprogramm | Farbe | RB | RG | € p. Stk. |
|----------|------------|-----------------------------|---------------|----|----|-----------|
| 300540 | Berker | Trockeninstallation Aufputz | weiß glänzend | BR | 05 | 19,80 |

Zubehör

| Art. Nr. | Bezeichnung |
|----------|-------------------------------|
| 105250 | Bodenplatte selbstverlöschend |



Serien-Wechselschalter Ap

- Leitungs- und Kanaleinführung
- Öffnung für Einführung oben und unten, ausbrechbar
- Hohlboden
- Schraubklemmen
- Nennspannung: 250 V AC
- Schaltstrom: 10 AX

| Art. Nr. | Hersteller | Schalterprogramm | Farbe | RB | RG | € p. Stk. |
|----------|------------|-----------------------------|---------------|----|----|-----------|
| 300840 | Berker | Trockeninstallation Aufputz | weiß glänzend | BR | 05 | 31,30 |

Zubehör

| Art. Nr. | Bezeichnung |
|----------|-------------------------------|
| 105250 | Bodenplatte selbstverlöschend |



Zugschalter Aus/Wechsel Ap

- für Wand- und Deckenmontage
- Leitungs- und Kanaleinführung
- Öffnung für Einführung oben und unten, ausbrechbar
- Steckklemmen
- Nennspannung: 250 V AC
- Schaltstrom: 10 AX
- Länge Zugschnur: 12 cm

| Art. Nr. | Hersteller | Schalterprogramm | Farbe | RB | RG | € p. Stk. |
|----------|------------|-----------------------------|---------------|----|----|-----------|
| 390640 | Berker | Trockeninstallation Aufputz | weiß glänzend | BR | 05 | 28,50 |

Zubehör

| Art. Nr. | Bezeichnung |
|----------|-------------------------------|
| 105250 | Bodenplatte selbstverlöschend |

**Wipptaster mit Wechselkontakt Ap**

- für Beleuchtung und Kontrollschaltung
- beleuchtbar durch Glimm- und Glühaggregat mit N-Klemme
- Glimmaggregat mit N-Klemme Best.-Nr 1675
- Öffnung für Einführung oben und unten, ausbrechbar
- Steckklemmen
- Nennspannung: 250 V AC
- Schaltstrom: 10 AX
- Glimmlampenstrom: 1 mA

| Art. Nr. | Hersteller | Schalterprogramm | Farbe | RB | RG | € p. Stk. |
|----------|------------|-----------------------------|---------------|----|----|-----------|
| 50069940 | Berker | Trockeninstallation Aufputz | weiß glänzend | BR | 05 | 19,70 |

Zubehör

| Art. Nr. | Bezeichnung |
|--------------------------------|-------------------------------|
| 105250 | Bodenplatte selbstverlöschend |
| 1675xx, 1676xx, 1687xx, 1686xx | Beleuchtungsaggregate |

**Kombination Wechselschalter/Schuko Steckdose Ap**

- Leitungs- und Kanaleinführung
- Öffnung für Einführung oben und unten, ausbrechbar
- Hohlboden
- Schraubklemmen
- Schaltstrom: 10 AX

| Art. Nr. | Hersteller | Schalterprogramm | Farbe | RB | RG | € p. Stk. |
|----------|------------|-----------------------------|---------------|----|----|-----------|
| 479640 | Berker | Trockeninstallation Aufputz | weiß glänzend | BR | 05 | 34,30 |

Zubehör

| Art. Nr. | Bezeichnung |
|----------|-------------------------------|
| 105340 | Bodenplatte selbstverlöschend |



Drucktaster/Lichtsignal E10, Schließer Ap

- passend zu: Haube für Lichtsignal E10
- passend zu: Lichtsignal E10
- Glühlampenleistung max. 2 W

| Art. Nr. | Hersteller | Schalterprogramm | Farbe | RB | RG | € p. Stk. |
|----------|------------|-----------------------------|---------------|----|----|-----------|
| 510040 | Berker | Trockeninstallation Aufputz | weiß glänzend | BR | 05 | 15,80 |

Zubehör

| Art. Nr. | Bezeichnung |
|----------|---|
| 105250 | Bodenplatte selbstverlöschend |
| 1279xx | Tasterknopf für Drucktaster/Lichtsignal E10 |
| 128xx | Haube für Drucktaster/Lichtsignal E10 |
| 1601xx | Glimmlampe E10 |
| 1678xx | LED-Lampe E10 |



Lichtsignal E14 Ap

- passend zu: Haube und Lichtsignal E14
- Glühlampenleistung max. 3 W

| Art. Nr. | Hersteller | Schalterprogramm | Farbe | RB | RG | € p. Stk. |
|----------|------------|-----------------------------|---------------|----|----|-----------|
| 513040 | Berker | Trockeninstallation Aufputz | weiß glänzend | BR | 05 | 20,60 |

Zubehör

| Art. Nr. | Bezeichnung |
|----------|-------------------------------|
| 105250 | Bodenplatte selbstverlöschend |

**Wippe mit Beschriftungsfeld, Trockeninstallation Ap**

- Zur Beschriftung mit Namen, Hinweis usw.
- Beschriftungsfeldhöhe für P-touch Band 6 mm ausgelegt

| Art. Nr. | Hersteller | Schalterprogramm | Farbe | RB | RG | € p. Stk. |
|----------|------------|-----------------------------|---------------|----|----|-----------|
| 163640 | Berker | Trockeninstallation Aufputz | weiß glänzend | BR | 05 | 6,70 |

Zubehör

| Art. Nr. | Bezeichnung |
|----------|--|
| 105250 | Ap selbstverlöschende Bodenplatte 1fach weiß |

**selbstverlöschende Bodenplatte 1fach Ap**

- zur Montage auf entflammbarem Untergrund geeignet
- mit Aufdruck

| Art. Nr. | Hersteller | Farbe | RB | RG | € p. Stk. |
|----------|------------|-------|----|----|-----------|
| 105250 | Berker | weiß | BR | 05 | 2,95 |

Zubehör

| Art. Nr. | Bezeichnung |
|----------------|----------------------------------|
| 4000xx, 4700xx | Steckdose SCHUKO Ap |
| 6760xx | Steckdose mit Schutzkontaktstift |



selbstverlöschende Bodenplatte 2fach, Schuko Steckdosen Ap

- zur Montage auf entflammbarem Untergrund geeignet
- mit Aufdruck

| Art. Nr. | Hersteller | Farbe | RB | RG | € p. Stk. |
|----------|------------|-------|----|----|-----------|
| 105340 | Berker | weiß | BR | 05 | 5,88 |

Zubehör

| Art. Nr. | Bezeichnung |
|----------|----------------------------|
| 4721xx | Doppelsteckdose SCHUKO, Ap |



selbstverlöschende Bodenplatte für Schalter + Schuko Steckdosen Ap

- zur Montage auf entflammbarem Untergrund geeignet
- mit Aufdruck

| Art. Nr. | Hersteller | Farbe | RB | RG | € p. Stk. |
|----------|------------|-------|----|----|-----------|
| 105440 | Berker | weiß | BR | 05 | 5,80 |

Zubehör

| Art. Nr. | Bezeichnung |
|----------|-------------------------------------|
| 4796xx | Kombination Wechselschalter/SSD, Ap |

**selbstverlöschende Bodenplatte 3fach Ap**

- zur Montage auf entflammbarem Untergrund geeignet
- Aufdruck

| Art. Nr. | Hersteller | Farbe | RB | RG | € p. Stk. |
|----------|------------|-------|----|----|-----------|
| 1055 | Berker | weiß | BR | 05 | 8,60 |

Zubehör

| Art. Nr. | Bezeichnung |
|----------|----------------------------|
| 1055 | 3fach-Steckdose SCHUKO, Ap |

**Leitungs- und Kanaleinführung**

- für Leitung oder Kabelkanal 15 x 15 mm
- Auch geeignet für Aufputz-Rahmen und Gehäuse der Unterputz-Programme

| Art. Nr. | Hersteller | Farbe | RB | RG | € p. Stk. |
|----------|------------|-----------|----|----|-----------|
| 1813 | Berker | weiß | BR | 05 | 1,25 |
| 181309 | Berker | polarweiß | BR | 05 | 1,97 |
| 181305 | Berker | schwarz | BR | 05 | 1,97 |

**Rohreinführung**

- für Rohre mit Ø 15,2 mm (PG 9) und M 16
- für Rohre mit Muffe Ø 20,5 mm (PG 13,5) und M 20
- Auch geeignet für Aufputz-Rahmen und Gehäuse der Unterputz-Programme
- Abstand von Wand bis Mitte Rohr: 16 mm

| Art. Nr. | Hersteller | Farbe | RB | RG | € p. Stk. |
|----------|------------|-----------|----|----|-----------|
| 181709 | Berker | polarweiß | BR | 05 | 3,68 |
| 181705 | Berker | schwarz | BR | 05 | 3,68 |

Manufaktur Schalterprogramme und Gebäude- steuerung

Ja, es gibt sie noch, die Einzelstücke. Die Unikate, einzeln und von Hand meisterlich gefertigt. Der goldene Lichtschalter mit Gravur, nach dem ein Scheich in den Emiraten verlangt. Oder auch eine Kleinserie, speziell und nach der Idee eines Kunden für ein Wellness-Hotel gefertigt: Schalter aus Heu, die nicht nur tatsächlich aus Heu sind, sondern auch so duften. Sie alle haben eine Heimat: die Manufaktur von Berker. Grenzen sind der Fantasie nur durch die Realität der Technik gesetzt. Jedes noch so extravagante Unikat entspricht technisch und qualitativ voll und ganz unseren Standards.



07

Seite

| | |
|--|-----|
| Jenseits des Standards: die Manufaktur | 778 |
| Berker K.1 | 780 |
| Berker Q.3 | 781 |
| Berker R.1 | 783 |
| Berker R.3 | 785 |
| Berker Q.7 | 787 |
| Berker TS Sensor | 788 |
| Berker B.IQ | 789 |
| Manufaktur Edition | 790 |

Jenseits des Standards: die Manufaktur

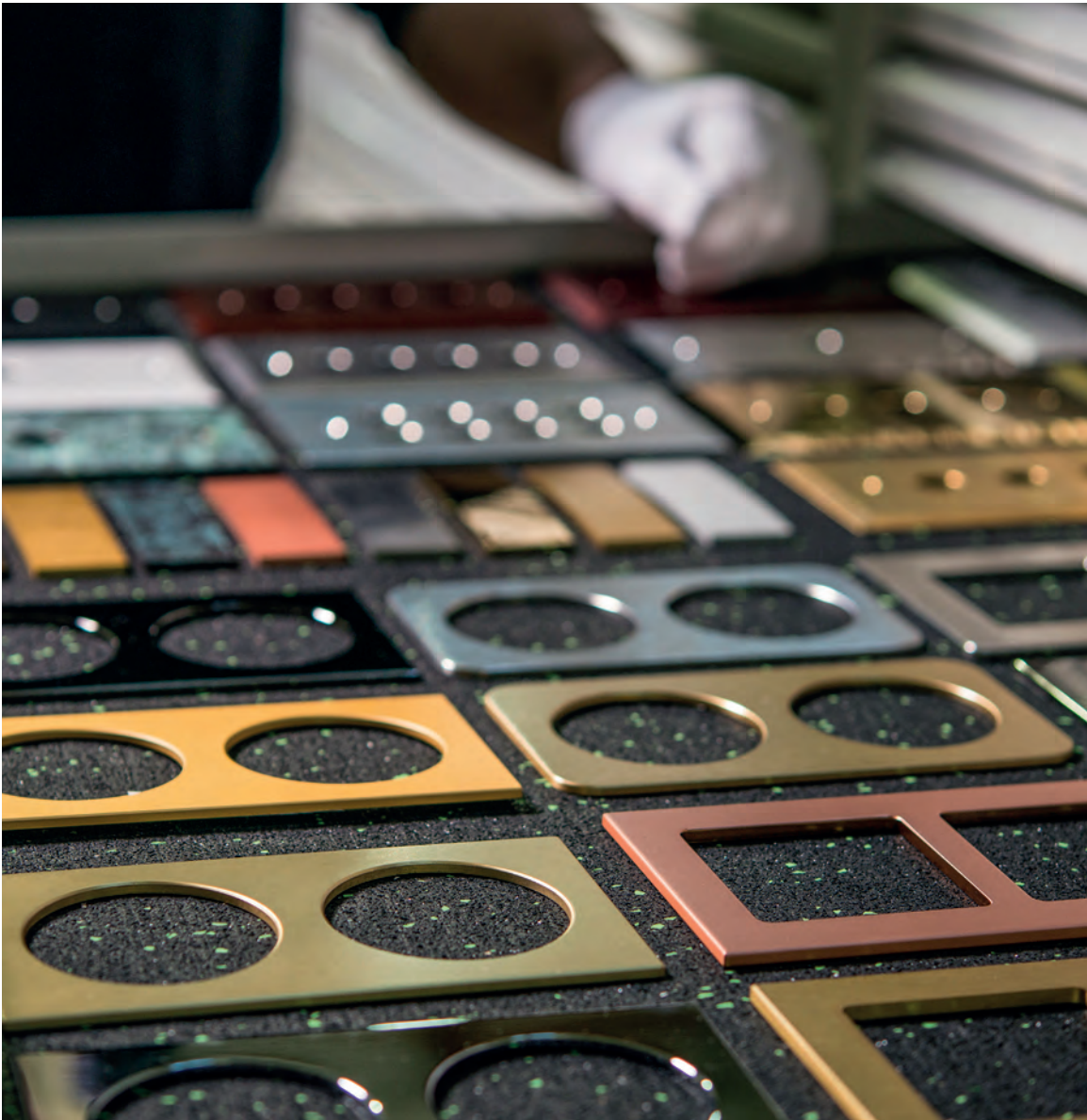

Wir haben das Können, das Wissen und die Erfahrung von Hager, Berker und Elcom in der Manufaktur gebündelt. Hier werden Lösungen nach Ihren ganz individuellen Vorstellungen gefertigt und konfiguriert. Schalter-Unikate aus einer Hand.



Türkommunikation – Details in entscheidender Position

Das erste, was ein Gast sieht, ist die Türsprechanlage. Konfigurieren Sie sie so, dass sie exakt Ihren Vorstellungen entspricht. Das System der Module bei Elcom macht es möglich. Jedes Element wird mit großer Sorgfalt aus hochwertigen Materialien gefertigt. Sie sehen es und Sie spüren es. Und Ihre Gäste auch.



Design im individuellen Gesamtkonzept

Hager, Berker, Elcom – alle drei Marken unterliegen den gleichen technischen Richtlinien, kaufen ihre Rohstoffe gemeinsam ein und folgen den Design-Richtlinien der Hager Group. Auf dieser Basis können Sie Gesamtinstallationen schaffen, die nicht nur technisch harmonisieren, sondern auch ästhetisch aus einem Guss sind.

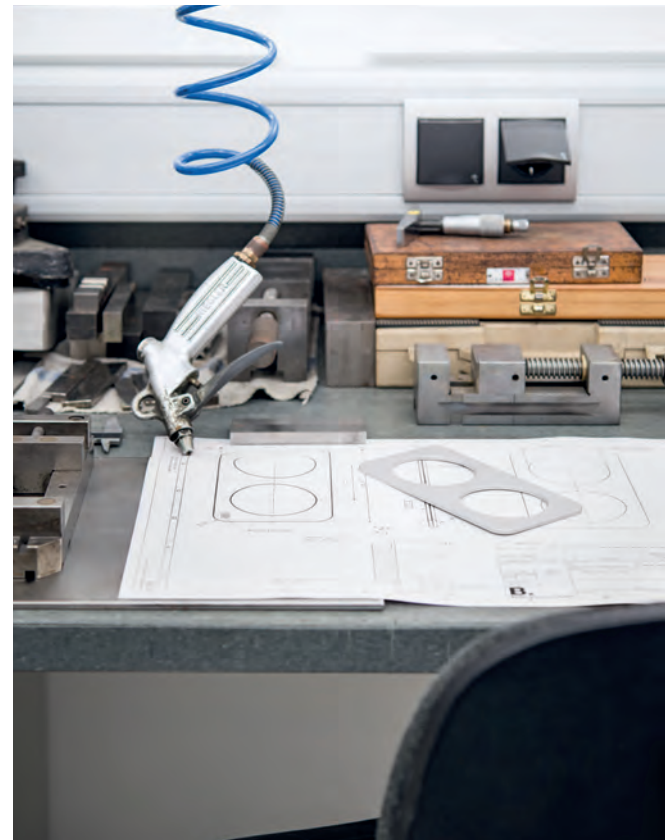

Berker K.1

Der Berker K.1 setzt durch seine konturierte, kantige Formensprache immer auch eigene Akzente. Ein zentraler, moderner Klassiker im Berker Schalterprogramm, der Qualität und Stilsicherheit verkörpert.

Die überraschende Vielfalt qualifizierter Lack-Arten ermöglicht eine Individualisierung des Berker K.1 in Farbe und Haptik. Sowohl klassische Farbvarianten mit dem besonderen „Touch“, als auch ausgefallene Farbkombinationen fügen sich so perfekt in jedes zeitlos-klassische Interieur ein.



Privatwohnung



titanium grau



sanodal rot



schwarz softtouch



perlmausgrau

Berker Q.3

Robust, klar in den Konturen und eine äußerst angenehme Oberfläche. Bemerkenswert sind auch die funktionalen Vorzüge des Berker Q.3: Er eignet sich bestens für die Installation im Brüstungskanal.



Sonderlackierung
Eloxal Farbtönen gold

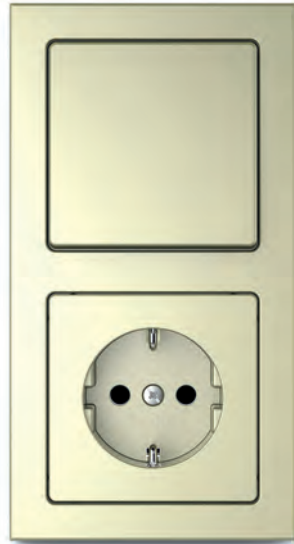

champagner

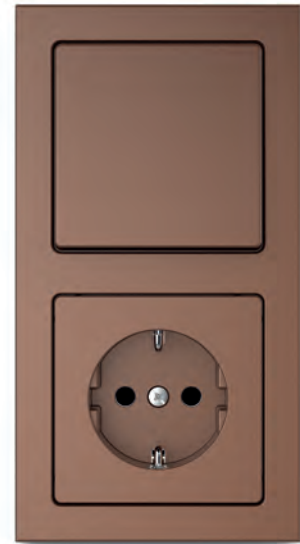

gelbbraun



Hotel Ameron, Hamburg
Architekt / Interior: Geplan Design GmbH

Eine Effektlackierung des Berker Q.3 in Eloxal-Farbtönen ermöglicht großen Spielraum für die Gestaltung der Oberfläche. Eloxalfarben zeichnen sich durch hohe Alltagstauglichkeit, in Bezug auf Reinigung und Kratzbeständigkeit, aus.



Endemol Shine Group Germany GmbH, Köln
Interior: Werner Aisslinger

Berker R.1

Der Kreis ist neben Punkt und gerader Linie eines der ältesten Elemente der Geometrie. Und doch ist er immer noch für Überraschungen gut. Etwa in Form der Designlinie Berker R.1. Die kann ebenso pur und elegant wie intensiv und unübersehbar sein.



roségold



schwarzchrom

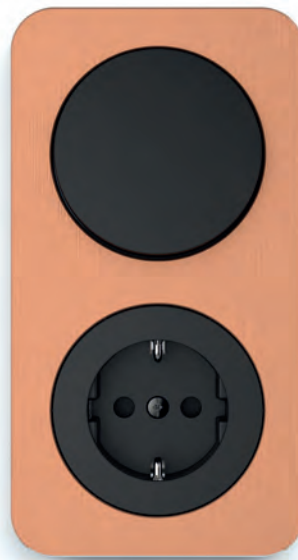

Kupfer



Messing brüniert

Kupfer, Messing, Chrom – glänzende Metalle ziehen an und setzen stilvolle Eyecatcher in den vier Wänden. Ob als Hängeleuchte über dem Esstisch, als Kerzenhalter auf dem Sideboard oder in Form des Berker R.1 – der Metallic Trend ist allgegenwärtig.

Privatwohnung
Interior: Arzu Kartal



Berker R.3

Kantiger Rahmen, runde Zentralstücke – der Berker R.3 spielt gekonnt mit Kontrasten. Wie beim Berker R.1 umfasst sein Produktsortiment zudem sämtliche Eigenschaften eines zeitgemäßen Flächenschalters. Dazu gehört auch, dass er dank stabiler Kunststoffbasis genauso robust und bruchsicher ist.



Feinsteinzeug Kerlite®



patiniert



Cortenstahl



Resysta®

Wenn einzigartige Produkte wie der Berker R.3 mit innovativen Materialien in Spitzenqualität kombiniert werden, entstehen ästhetische Unikate. Von exklusivem Feinsteinzeug aus Italien bis hin zu edlen Materialien, die durch spezielle Verfahren eine besondere Patina entwickeln – der Kreativität sind keine Grenzen gesetzt.



Privatwohnung

Berker Q.7

Der Berker Q.7 setzt nicht nur Akzente bei Form, Funktion und Verarbeitung. Er bietet durch die Vielzahl an Rahmen-Materialien auch ein neues Maß an architektonischer Individualität. Spannender Design-Kontrast: Der durchscheinende Trägerrahmen lässt den Schalter scheinbar an der Wand schweben.



Nussbaum T4



Kornblume Blau



Wildspitze



Tineo Holz

Es gibt viele verschiedene Möglichkeiten, in einem Innenraum mit dem Berker Q.7 Akzente zu setzen. Duftende Dekorbeschichtungen von Organoid® bringen jetzt Natur an die Wand. Sie ermöglichen ein neues Erleben natürlicher Materialien mit allen Sinnen, da die Oberfläche unbehandelt und somit auch die Dufteigenschaften erhalten bleiben.

Berker TS Sensor

Zwei, die sich ideal ergänzen: Der Berker TS Sensor ist ein extrem flacher Glas-Sensor, der dank schraubenloser Befestigung ein auffallend unauffälliges Äußeres hat. Dazu bietet die Designlinie Berker B.7 Steckdosen in der passenden Ästhetik.



TS Sensor in grün

Das elegant-puristische Äußere des Berker TS Sensor wird durch eine ungeahnte Vielzahl an Farbvarianten zum echten Hingucker. So veredeln der Berker TS Sensor und der Berker B.7 jedes anspruchsvolle Ambiente.



perlmausgrau

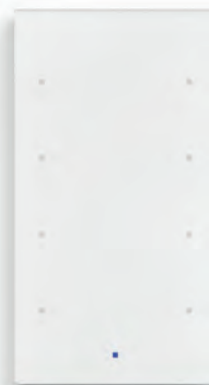

manufakturweiß



perlgold



Berker B.IQ

Perfekt aufeinander abgestimmte Oberflächen sorgen dafür, dass sich unsere Programme untereinander kombinieren lassen. Die Kombination des Berker B.IQ mit Steckdosen des Berker B.7-Schalterprogrammes ist ebenfalls möglich.



B.IQ schwarzchrom



Messing gescotcht

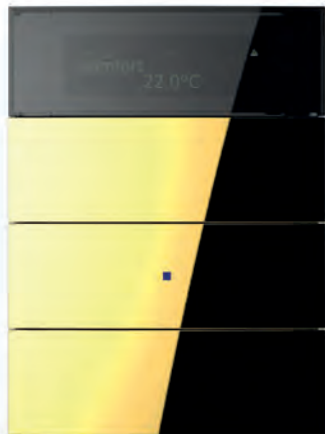

Gold

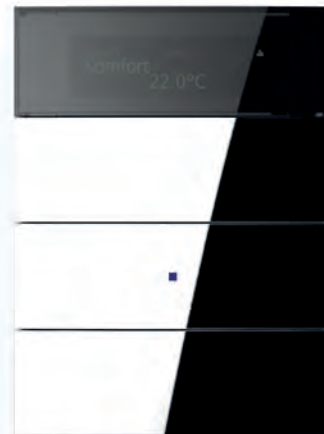

Chrom

In edlen Metalloptiken bringen diese Designlinien Glamour in die eigenen vier Wände und sorgen für einen modernen Touch. Gold und Messing zeichnen sich durch einen warmen Glanz aus, der für behagliche Akzente in der Einrichtung sorgt. Ihnen stehen betont kühle Metalle wie Chrom und Edelstahl gegenüber.

Manufaktur Edition



Unser Lebensstil wird immer individueller und wir inszenieren ihn mit Anspruch. In unserer Kleidung, unserem Auftreten und unseren persönlichen Wohn- und Arbeitswelten. Architektur und Raum verbinden sich heute zu einer wohl überlegten Gesamtaussage, die der Persönlichkeit Ausdruck verleiht. Für diesen Anspruch hat Berker die Manufaktur Edition erdacht.

Berker Serie 1930 Softtouch

Drehen Sie die Zeit zurück, ohne auf technischen Fortschritt zu verzichten: Die Berker Serie 1930 sieht nicht nur aus wie aus der guten alten Zeit – sie fühlt sich auch so an. Die Softtouch-Oberfläche besteht aus einem speziellen Material, das jedem Drehschalter eine warme und samtige Haptik verleiht.



Schwarz softtouch

| Art. Nr. | Bezeichnung | € p. Stk. |
|------------|---|-----------|
| MAN0100017 | Rahmen 1fach Serie 1930 softtouch schwarz | 11,90 |
| MAN0100117 | Mittelrahmen 1fach Serie 1930 softtouch schwarz | 18,80 |
| MAN0100217 | Endrahmen 1fach Serie 1930 softtouch schwarz | 15,30 |
| MAN0100317 | Rahmen 2fach Serie 1930 softtouch schwarz | 33,50 |
| MAN0100417 | Rahmen 3fach Serie 1930 softtouch schwarz | 51,40 |
| MAN0100517 | Rahmen 1fach für Zentralstück Ø 58 mm, Serie 1930, schwarz glänzend | 11,90 |
| MAN0100617 | Aufputz-Rahmen 1fach Serie 1930 softtouch schwarz | 33,40 |
| MAN0100717 | Steckdose SCHUKO, in 45°-Stufen variable Einbaulage | 31,30 |
| MAN0100817 | Steckdose SCHUKO mit erhöhtem Berührungsschutz, in 45°-Stufen variable Einbaulage | 34,20 |
| MAN0100917 | Steckdose SCHUKO mit Schraub-Liftklemmen, in 45°-Stufen variable Einbaulage | 31,30 |
| MAN0101017 | Steckdose mit Schutzkontaktstift, erh. Berührungssch., in 45°-Stufen var. Einbaulage | 36,70 |
| MAN0101117 | Steckdose m. Schutzkontaktst., 45°-Stufen var. Einbaulage, erh. BS u. Schraub-Liftkl. | 36,70 |
| MAN0101217 | Zentralstück mit Knebel 1930/Glas/Palazzo softtouch schwarz | 24,20 |
| MAN0101317 | Universal-Drehdimmer mit Zentralstück (R, L, C) und Softrastung | 253,90 |
| MAN0101417 | Nebenstellen-Einsatz für Universal-Drehdimmer mit Softrastung | 157,80 |
| MAN0101517 | Jalousie-Drehschalter 1-polig mit Zentralstück und Drehknopf | 136,30 |
| MAN0101617 | Jalousie-Drehschalter 2-polig mit Zentralstück und Drehknopf | 148,80 |
| MAN0101717 | Zentralstück mit TAE-Ausschnitt 1930/Glas/Palazzo softtouch schwarz | 22,70 |
| MAN0101917 | Zentralstück für UAE Steckdose 1930/Glas/Palazzo softtouch schwarz | 22,70 |
| MAN0102017 | Zentralstück für UAE Steckdose 2fach 1930/Glas/Palazzo softtouch schwarz | 22,70 |
| MAN0102117 | Zentralstück für Antennen-Steckdose 2Loch 1930/Glas/Palazzo softtouch schwarz | 22,70 |
| MAN0102217 | Zentralstück für Antennen-Steckdose 3Loch 1930/Glas/Palazzo softtouch schwarz | 22,70 |
| MAN0102317 | Zentralstück für Antennen-Steckdose 4Loch (Ankaro) Serie 1930 schwarz softtouch | 12,40 |
| MAN0102417 | Einsatz mit Zentralstück für Kleinsteckverbinder | 40,40 |
| MAN0102517 | Drucktaster/Lichtsignal E10, Schließer, mit Zentralstück | 58,20 |
| MAN0102717 | Blindverschluss mit Zentralstück, Sockel und Spreizkrallen | 38,00 |
| MAN0102617 | Blindverschluss mit Zentralstück 1930/Glas/Palazzo softtouch schwarz | 38,00 |
| MAN0102817 | Z.-Stk. für Kabelauslass Er und VDo-Dose 1930/Glas/Palazzo softtouch schwarz | 22,70 |

Ergänzungsprodukte und Zubehör

Oft sind es die kleinen Details, die Dinge einfacher machen.

Mit den Zubehör- und Ergänzungsprodukten wird für diese kleinen Details gesorgt. Egal ob spezielle Anschlussdosen, Winkelstecker oder Krallen – wir haben das passende Produkt.





Herd-Anschlussdose Up

- 5-polige Doppelklemme, rastbar
- für Schraub- und Spreizbefestigung in 60er und 70er Dose
- flache Ausführung
- Schraubklemmen
- Leiterquerschnitt (massiv): max. 2,5 mm²
- Maße: 86 x 86 x 12 mm (L x B x T)

| Art. Nr. | Hersteller | RB | RG | € p. Stk. |
|----------|------------|----|----|-----------|
| 447709 | Berker | BR | 04 | 10,70 |

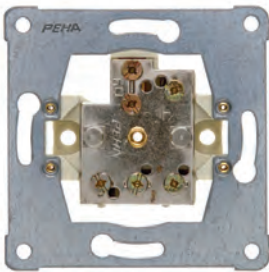

Potenzialausgleich-Steckdose

- ohne Spreizkrallen
- Schraubklemmen
- Leiterquerschnitt (massiv) max. 6 mm²
- Für die gesonderte Erdung medizinisch-technischer Geräte sowie von Laborgeräten
- Anschlussbolzen nach DIN 42801

| Art. Nr. | Hersteller | RB | RG | € p. Stk. |
|----------|------------|----|----|-----------|
| 1061 | Berker | BR | 04 | 30,50 |



Potenzialausgleich-Einbaubuchse

- für Zentralstück mit Ausschnitt: 18,8 mm Ø
- grün-gelber Signalring
- Leiterquerschnitt (massiv): max. 6 mm²
- für die gesonderte Erdung medizinisch-technischer Geräte sowie von Laborgeräten
- Anschlussbolzen nach DIN 42801

| Art. Nr. | Hersteller | RB | RG | € p. Stk. |
|----------|------------|----|----|-----------|
| 4604 | Berker | BR | 01 | 37,80 |



Potenzialausgleich-Winkelstecker

- für Potenzialausgleich-Steckdose und -Einbaubuchse
- mit gelber Isolierhülle und Quetschanschluss
- Leiterquerschnitt (massiv): max. 6 mm²
- für die gesonderte Erdung medizinisch-technischer Geräte sowie von Laborgeräten
- für Anschlussbolzen nach DIN 42801

| Art. Nr. | Hersteller | RB | RG | € p. Stk. |
|----------|------------|----|----|-----------|
| 4605 | Berker | BR | 01 | 29,60 |



Schutzhaube für Schuko Steckdosen/Schalter

- Steckdosen der neuen Generation (ab ca. 2011) und Schalter werden geschützt.
- Schutzabdeckung gegen Verschmutzung und Beschädigung von Unterputz-Einsätzen ohne Abdeckung bei Innenausbau oder Renovierungsmaßnahmen.

| Art. Nr. | Hersteller | RB | RG | € p. Stk. |
|----------|------------|----|----|-----------|
| 1849 | Berker | BR | 01 | 0,67 |



Austausch-Kralle

- Verlängerung um 15 mm
- Geeignet für die neue Steckdosen-Generation ab ca. 2011.
- Nicht geeignet für Schaltereinsätze

| Art. Nr. | Hersteller | RB | RG | € p. Stk. |
|----------|------------|----|----|-----------|
| 1914 | Berker | BR | 01 | 42,80 |



Verlängerungskralle zum Aufstecken

- Verlängerung um 15 mm
- Geeignet für Schalt-/Tasteinsätze sowie Steckdosen vor 2011
- Nicht für Elektronik-Einsätze!

| Art. Nr. | Hersteller | RB | RG | € p. Stk. |
|----------|------------|----|----|-----------|
| 1913 | Berker | BR | 01 | 1,44 |

KNX System (ETS)

ETS (Engineering Tool Software) bezeichnet die standardisierte Software, die zur Konfiguration einer KNX-Anlage zur Gebäudeautomation verwendet wird. Das Bussystem mit seinen Aktoren und Sensoren erlaubt verschiedenste Anwendungen – Licht- und Jalousiesteuerung, Einzelraum-Temperaturregelung und vieles mehr. Mit einem KNX-Bediensystem werden die Funktionen verwaltet und gesteuert. Äußerst komfortabel: eine Visualisierungslösung über Touch-Display und die Bedienung per KNX Funk oder per Internet.

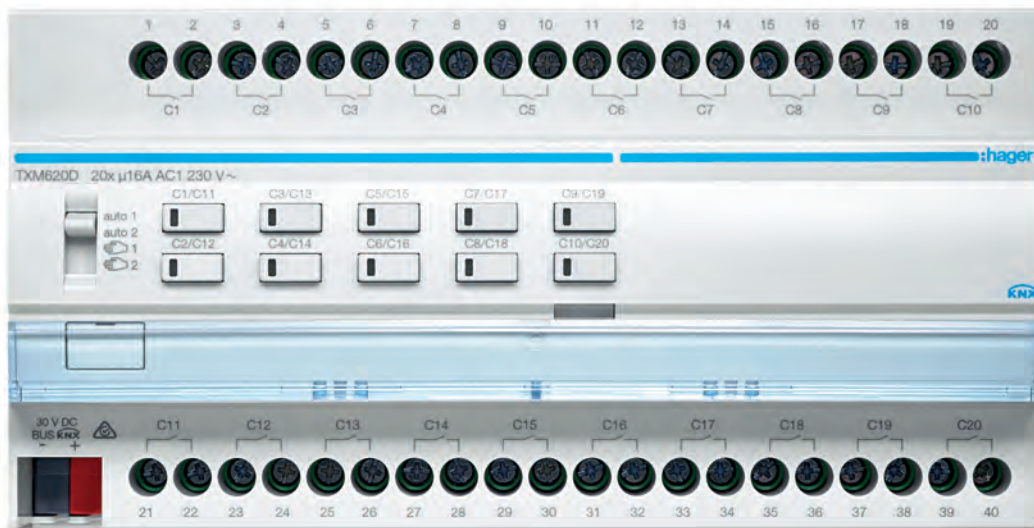

09

Seite

| | |
|---------------------------------|-----|
| Bediensysteme | 802 |
| Melder | 815 |
| Sensoren | 823 |
| Aktorik/Eingänge | 827 |
| Systemgeräte und Schnittstellen | 848 |
| Ergänzungsprodukte und Zubehör | 855 |

Sicher erweiterbar durch KNX

Einige Anbieter von Smart-Home-Lösungen bieten proprietäre, d. h. in sich geschlossene Systeme. Hager hingegen setzt konsequent auf den etablierten KNX Standard. So garantieren Sie Ihren Kunden maximale Zukunftssicherheit.

Unendlich mehr Teilnehmer

Geschlossene Systeme lassen nur wenige Teilnehmer zu, meist nicht mehr als 60. Zu wenig für große Häuser und gehobene Ansprüche! Dank des KNX Standards und dem leistungsfähigen domovea Server vervielfacht sich die potenzielle Teilnehmerzahl. So können in domovea basic im easy Modus bis zu 510 KNX Geräte eingebunden werden, in domovea expert sind von Seiten der Software keine Grenzen gesetzt.

quicklink

Die Lösung für die Modernisierung. Unsere drahtlose Alternative für die intelligente Gebäudesteuerung. Aufwändiges Verlegen von Steuerleitungen entfällt und die Inbetriebnahme ist extrem einfach, weil sie ohne Programmier-Tool erfolgt.

easy

Für den Neubau und die umfangreiche Renovierung. Mit easy lässt sich eine KNX Anlage aus Hager Komponenten leicht, schnell und intuitiv konfigurieren. Ein Tablet und die easy App reichen aus. Jede easy Konfiguration lässt sich durch quicklink Funklösungen erweitern.

ETS

ETS ist die standardisierte Software, die sich hervorragend für größere Installationen oder komplexere Anforderungen eignet. Mit der ETS lassen sich zahlreiche erweiterte Funktionen projektieren, die sich besonders für Highend-Lösungen für den Wohn- und Zweckbau anbieten.

Gut zu wissen:

Der easy Konfigurationsserver verschmilzt mit domovea. Beide domovea Versionen können einfach mit easy oder ETS-projektierten KNX Installationen verwendet werden.



Hager bietet ein kompatibles **KNX Systemangebot** für die unterschiedlichsten Einsatzzwecke.



quicklink *



easy



ETS

KNX® Standard | IoT

domovea basic/expert

Intelligent visualisieren, intuitiv steuern – und das so einfach wie nie zuvor. domovea ist das Smart-Home-Lösungsangebot für die vernetzte Gebäudesteuerung.



Server domovea basic,
TJA670



Server domovea expert,
TJA470



* quicklink kann durch den Medienkoppler in KNX Anlagen mit domovea visualisiert werden.

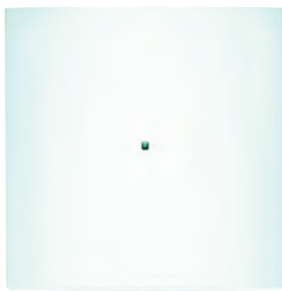

**KNX B.IQ Tastsensor 1fach Komfort**

- zwei weiße Status LEDs pro Wippe
- blaue Betriebs-LED
- Demontageschutz
- umfangreiche Komfort Applikation
- rahmenlos
- passender Rahmen für Steckdosen siehe Berker B.7
- Bauform: Up
- Maße: 88,5 x 88,5 mm (L x B)

| Art. Nr. | Hersteller | Schalterprogramm | Farbe | RB | RG | € p. Stk. |
|----------|------------|------------------|---------------------|----|----|-----------|
| 75161599 | Berker | B.IQ | polarweiß matt | BR | 06 | 95,90 |
| 75161590 | Berker | B.IQ | Glas polarweiß | BR | 06 | 148,00 |
| 75161592 | Berker | B.IQ | Glas schwarz | BR | 06 | 148,00 |
| 75161594 | Berker | B.IQ | Aluminium eloxiert | BR | 06 | 129,60 |
| 75161593 | Berker | B.IQ | Edelstahl gebürstet | BR | 06 | 129,60 |

Zubehör

| Art. Nr. | Bezeichnung |
|----------|-----------------------------|
| 75040001 | Busankoppler |
| 75900080 | Beschriftungsfeld 1 - 3fach |

**KNX B.IQ Tastsensor 2fach Komfort**

- zwei weiße Status LEDs pro Wippe
- blaue Betriebs-LED
- Demontageschutz
- umfangreiche Komfort Applikation
- rahmenlos
- passender Rahmen für Steckdosen siehe Berker B.7
- Bauform: Up
- Maße: 88,5 x 88,5 mm (L x B)

| Art. Nr. | Hersteller | Schalterprogramm | Farbe | RB | RG | € p. Stk. |
|----------|------------|------------------|---------------------|----|----|-----------|
| 75162599 | Berker | B.IQ | polarweiß matt | BR | 06 | 109,90 |
| 75162590 | Berker | B.IQ | Glas polarweiß | BR | 06 | 189,80 |
| 75162592 | Berker | B.IQ | Glas schwarz | BR | 06 | 189,80 |
| 75162594 | Berker | B.IQ | Aluminium eloxiert | BR | 06 | 160,40 |
| 75162593 | Berker | B.IQ | Edelstahl gebürstet | BR | 06 | 160,40 |

Zubehör

| Art. Nr. | Bezeichnung |
|----------|-----------------------------|
| 75040001 | Busankoppler |
| 75900080 | Beschriftungsfeld 1 - 3fach |



KNX B.IQ Tastsensor 3fach Komfort

- zwei weiße Status LEDs pro Wippe
- blaue Betriebs-LED
- Demontageschutz
- umfangreiche Komfort Applikation
- rahmenlos
- passender Rahmen für Steckdosen siehe Berker B.7
- Bauform: Up
- Maße: 88,5 x 88,5 mm (L x B)

| Art. Nr. | Hersteller | Schalterprogramm | Farbe | RB | RG | € p. Stk. |
|----------|------------|------------------|---------------------|----|----|-----------|
| 75163599 | Berker | B.IQ | polarweiß matt | BR | 06 | 128,30 |
| 75163590 | Berker | B.IQ | Glas polarweiß | BR | 06 | 239,40 |
| 75163592 | Berker | B.IQ | Glas schwarz | BR | 06 | 239,40 |
| 75163594 | Berker | B.IQ | Aluminium eloxiert | BR | 06 | 179,50 |
| 75163593 | Berker | B.IQ | Edelstahl gebürstet | BR | 06 | 179,50 |

Zubehör

| Art. Nr. | Bezeichnung |
|----------|-----------------------------|
| 75040001 | Busankoppler |
| 75900080 | Beschriftungsfeld 1 - 3fach |

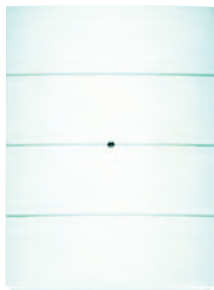

KNX B.IQ Tastsensor 4fach Komfort

- zwei weiße Status LEDs pro Wippe
- blaue Betriebs-LED
- Demontageschutz
- umfangreiche Komfort Applikation
- rahmenlos
- passender Rahmen für Steckdosen siehe Berker B.7
- Bauform: Up
- Maße: 88,5 x 119,6 mm (L x B)

| Art. Nr. | Hersteller | Schalterprogramm | Farbe | RB | RG | € p. Stk. |
|----------|------------|------------------|---------------------|----|----|-----------|
| 75164599 | Berker | B.IQ | polarweiß matt | BR | 06 | 147,40 |
| 75164590 | Berker | B.IQ | Glas polarweiß | BR | 06 | 295,50 |
| 75164592 | Berker | B.IQ | Glas schwarz | BR | 06 | 295,50 |
| 75164594 | Berker | B.IQ | Aluminium eloxiert | BR | 06 | 225,70 |
| 75164593 | Berker | B.IQ | Edelstahl gebürstet | BR | 06 | 225,70 |

Zubehör

| Art. Nr. | Bezeichnung |
|----------|-------------------------|
| 75040001 | Busankoppler |
| 75900081 | Beschriftungsfeld 4fach |

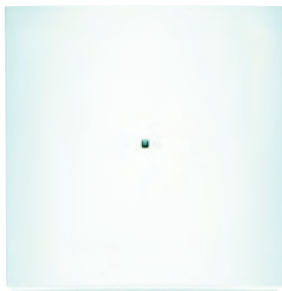
**KNX B.IQ Tastsensor 1fach**

- zwei weiße Status LEDs pro Wippe
- blaue Betriebs-LED
- Demontageschutz
- vereinfachte Basis Applikation
- rahmenlos
- passender Rahmen für Steckdosen siehe Berker B.7
- Bauform: Up
- Maße: 88,5 x 88,5 mm (L x B)

| Art. Nr. | Hersteller | Schalterprogramm | Farbe | RB | RG | € p. Stk. |
|----------|------------|------------------|---------------------|----|----|-----------|
| 75161099 | Berker | B.IQ | polarweiß matt | BR | 06 | 59,50 |
| 75161090 | Berker | B.IQ | Glas polarweiß | BR | 06 | 111,40 |
| 75161092 | Berker | B.IQ | Glas schwarz | BR | 06 | 111,40 |
| 75161094 | Berker | B.IQ | Aluminium eloxiert | BR | 06 | 93,10 |
| 75161093 | Berker | B.IQ | Edelstahl gebürstet | BR | 06 | 93,10 |

Zubehör

| Art. Nr. | Bezeichnung |
|----------|-----------------------------|
| 75040001 | Busankoppler |
| 75900080 | Beschriftungsfeld 1 - 3fach |

**KNX B.IQ Tastsensor 2fach**

- zwei weiße Status LEDs pro Wippe
- blaue Betriebs-LED
- Demontageschutz
- vereinfachte Basis Applikation
- rahmenlos
- passender Rahmen für Steckdosen siehe Berker B.7
- Bauform: Up
- Maße: 88,5 x 88,5 mm (L x B)

| Art. Nr. | Hersteller | Schalterprogramm | Farbe | RB | RG | € p. Stk. |
|----------|------------|------------------|---------------------|----|----|-----------|
| 75162099 | Berker | B.IQ | polarweiß matt | BR | 06 | 72,40 |
| 75162090 | Berker | B.IQ | Glas polarweiß | BR | 06 | 152,40 |
| 75162092 | Berker | B.IQ | Glas schwarz | BR | 06 | 154,40 |
| 75162094 | Berker | B.IQ | Aluminium eloxiert | BR | 06 | 123,00 |
| 75162093 | Berker | B.IQ | Edelstahl gebürstet | BR | 06 | 123,00 |

Zubehör

| Art. Nr. | Bezeichnung |
|----------|-----------------------------|
| 75040001 | Busankoppler |
| 75900080 | Beschriftungsfeld 1 - 3fach |

**KNX B.IQ Tastsensor 3fach**

- zwei weiße Status LEDs pro Wippe
- blaue Betriebs-LED
- Demontageschutz
- vereinfachte Basis Applikation
- rahmenlos
- passender Rahmen für Steckdosen siehe Berker B.7
- Bauform: Up
- Maße: 88,5 x 88,5 mm (L x B)

| Art. Nr. | Hersteller | Schalterprogramm | Farbe | RB | RG | € p. Stk. |
|----------|------------|------------------|---------------------|----|----|-----------|
| 75163099 | Berker | B.IQ | polarweiß matt | BR | 06 | 93,10 |
| 75163090 | Berker | B.IQ | Glas polarweiß | BR | 06 | 204,00 |
| 75163092 | Berker | B.IQ | Glas schwarz | BR | 06 | 204,00 |
| 75163094 | Berker | B.IQ | Aluminium eloxiert | BR | 06 | 144,20 |
| 75163093 | Berker | B.IQ | Edelstahl gebürstet | BR | 06 | 144,20 |

Zubehör

| Art. Nr. | Bezeichnung |
|----------|-----------------------------|
| 75040001 | Busankoppler |
| 75900080 | Beschriftungsfeld 1 - 3fach |

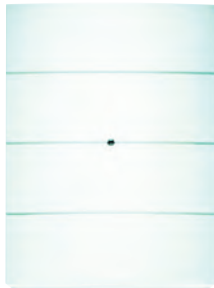
**KNX B.IQ Tastsensor 4fach**

- zwei weiße Status LEDs pro Wippe
- blaue Betriebs-LED
- Demontageschutz
- vereinfachte Basis Applikation
- rahmenlos
- passender Rahmen für Steckdosen siehe Berker B.7
- Bauform: Up
- Maße: 88,5 x 119,6 mm (L x B)

| Art. Nr. | Hersteller | Schalterprogramm | Farbe | RB | RG | € p. Stk. |
|----------|------------|------------------|---------------------|----|----|-----------|
| 75164099 | Berker | B.IQ | polarweiß matt | BR | 06 | 108,00 |
| 75164090 | Berker | B.IQ | Glas polarweiß | BR | 06 | 256,10 |
| 75164092 | Berker | B.IQ | Glas schwarz | BR | 06 | 256,10 |
| 75164094 | Berker | B.IQ | Aluminium eloxiert | BR | 06 | 186,10 |
| 75164093 | Berker | B.IQ | Edelstahl gebürstet | BR | 06 | 186,10 |

Zubehör

| Art. Nr. | Bezeichnung |
|----------|-------------------------|
| 75040001 | Busankoppler |
| 75900081 | Beschriftungsfeld 4fach |

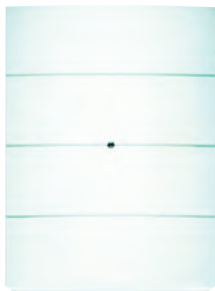
**KNX B.IQ Lichtszenentastsensor 8fach Komfort**

- zwei weiße Status LEDs pro Wippe
- blaue Betriebs-LED
- Demontageschutz
- Lichtszenen-Tastsensoren sind kaskadierbar
- Abrufen, Einstellen und Speichern von 8 Lichtszenen
- zweite Bedienebene zur Lastgruppeneinstellung über 3-Tastengriff
- Anzahl Lastgruppen (Erhöhung bei Kaskadierung): 8
- Lichtszenen: max. 8
- Bauform: Up
- Maße: 88 x 118 x 13 mm (L x B x T)

| Art. Nr. | Hersteller | Schalterprogramm | Farbe | RB | RG | € p. Stk. |
|----------|------------|------------------|---------------------|----|----|-----------|
| 75168699 | Berker | B.IQ | polarweiß matt | BR | 06 | 176,70 |
| 75168690 | Berker | B.IQ | Glas polarweiß | BR | 06 | 333,96 |
| 75168692 | Berker | B.IQ | Glas schwarz | BR | 06 | 328,70 |
| 75168694 | Berker | B.IQ | Aluminium eloxiert | BR | 06 | 258,10 |
| 75168693 | Berker | B.IQ | Edelstahl gebürstet | BR | 06 | 255,00 |

Zubehör

| Art. Nr. | Bezeichnung |
|----------|-------------------------|
| 75040001 | Busankoppler |
| 75900081 | Beschriftungsfeld 4fach |

**B.IQ - KNX Tastsensor 3fach mit Temperaturregler mit Display**

- zwei weiße Status LEDs pro Wippe
- blaue Betriebs-LED
- Demontageschutz
- umfangreiche Komfort Applikation
- rahmenlos
- LC-Display mit ASCII Textanzeige
- integrierter Temperatursensor mit Reglerfunktion (Heizen/Kühlen)
- Wochenzeitschaltuhr
- passender Rahmen für Steckdosen siehe Berker B.7
- Bauform: Up
- Maße: 88,5 x 119,6 mm (L x B)

| Art. Nr. | Hersteller | Schalterprogramm | Farbe | RB | RG | € p. Stk. |
|----------|------------|------------------|---------------------|----|----|-----------|
| 75663599 | Berker | B.IQ | polarweiß matt | BR | 06 | 311,80 |
| 75663590 | Berker | B.IQ | Glas polarweiß | BR | 06 | 417,10 |
| 75663592 | Berker | B.IQ | Glas schwarz | BR | 06 | 417,10 |
| 75663594 | Berker | B.IQ | Aluminium eloxiert | BR | 06 | 362,90 |
| 75663593 | Berker | B.IQ | Edelstahl gebürstet | BR | 06 | 362,90 |

Zubehör

| Art. Nr. | Bezeichnung |
|----------|-----------------------------|
| 75040001 | Busankoppler |
| 75900080 | Beschriftungsfeld 1 - 3fach |

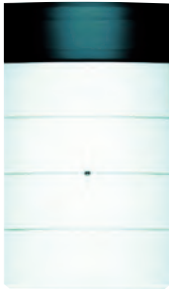

B.IQ - KNX Tastsensor 4fach mit Temperaturregler mit Display

- zwei weiße Status LEDs pro Wippe
- blaue Betriebs-LED
- Demontageschutz
- umfangreiche Komfort Applikation
- rahmenlos
- LC-Display mit ASCII Textanzeige
- integrierter Temperatursensor mit Reglerfunktion (Heizen/Kühlen)
- Wochenzeitschaltuhr
- passender Rahmen für Steckdosen siehe Berker B.7
- Bauform: Up
- Maße: 88,5 x 119,6 mm (L x B)

| Art. Nr. | Hersteller | Schalterprogramm | Farbe | RB | RG | € p. Stk. |
|----------|------------|------------------|---------------------|----|----|-----------|
| 75664599 | Berker | B.IQ | polarweiß matt | BR | 06 | 424,11 |
| 75664590 | Berker | B.IQ | Glas polarweiß | BR | 06 | 546,90 |
| 75664592 | Berker | B.IQ | Glas schwarz | BR | 06 | 546,90 |
| 75664594 | Berker | B.IQ | Aluminium eloxiert | BR | 06 | 476,90 |
| 75664593 | Berker | B.IQ | Edelstahl gebürstet | BR | 06 | 476,90 |

Zubehör

| Art. Nr. | Bezeichnung |
|----------|-------------------------|
| 75040001 | Busankoppler |
| 75900081 | Beschriftungsfeld 4fach |



B.IQ - KNX Tastsensor 5fach mit Temperaturregler mit Display

- zwei weiße Status LEDs pro Wippe
- blaue Betriebs-LED
- Demontageschutz
- umfangreiche Komfort Applikation
- rahmenlos
- LC-Display mit ASCII Textanzeige
- integrierter Temperatursensor mit Reglerfunktion (Heizen/Kühlen)
- Wochenzeitschaltuhr
- passender Rahmen für Steckdosen siehe Berker B.7
- Bauform: Up
- Maße: 88,5 x 178,8 mm (L x B)

| Art. Nr. | Hersteller | Schalterprogramm | Farbe | RB | RG | € p. Stk. |
|----------|------------|------------------|---------------------|----|----|-----------|
| 75665599 | Berker | B.IQ | polarweiß matt | BR | 06 | 451,70 |
| 75665590 | Berker | B.IQ | Glas polarweiß | BR | 06 | 636,80 |
| 75665592 | Berker | B.IQ | Glas schwarz | BR | 06 | 636,80 |
| 75665594 | Berker | B.IQ | Aluminium eloxiert | BR | 06 | 540,60 |
| 75665593 | Berker | B.IQ | Edelstahl gebürstet | BR | 06 | 540,60 |

Zubehör

| Art. Nr. | Bezeichnung |
|----------|-------------------------|
| 75040001 | Busankoppler |
| 75900082 | Beschriftungsfeld 5fach |

**B.IQ Beschriftungsfeld für Tastsensoren 1 bis 3fach**

- beleuchtbar durch Status-LED
- Maße: 151,6 x 85 x 5,7 mm (L x B x T)

| Art. Nr. | Hersteller | Schalterprogramm | RB | RG | € p. Stk. |
|----------|------------|------------------|----|----|-----------|
| 75900080 | Berker | B.IQ | BR | 06 | 11,60 |

Zubehör

| Art. Nr. | Bezeichnung |
|--|---------------------|
| 756635xx, 75161xxx, 75162xxx, 75163xxx | KNX B.IQ TS 1-3fach |

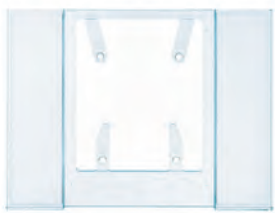
**B.IQ Beschriftungsfeld für Tastsensoren 4fach**

- beleuchtbar durch Status-LED
- Maße: 151,6 x 114,6 x 5,7 mm (L x B x T)

| Art. Nr. | Hersteller | Schalterprogramm | RB | RG | € p. Stk. |
|----------|------------|------------------|----|----|-----------|
| 75900081 | Berker | B.IQ | BR | 06 | 16,70 |

Zubehör

| Art. Nr. | Bezeichnung |
|-------------------|-------------------|
| 756645xx, 751645x | KNX B.IQ TS 4fach |



B.IQ Beschriftungsfeld für Tastsensoren 5fach

- beleuchtbar durch Status-LED
- Maße: 151,6 x 144,2 x 5,7 mm (L x B x T)

| Art. Nr. | Hersteller | Schalterprogramm | RB | RG | € p. Stk. |
|----------|------------|------------------|----|----|-----------|
| 75900082 | Berker | B.IQ | BR | 06 | 22,00 |

Zubehör

| Art. Nr. | Bezeichnung |
|----------|-------------------|
| 756655xx | KNX B.IQ TS 5fach |



KNX Glas-Sensor 1fach Komfort mit integriertem Busankoppler

- kapazitive Touch-Bedienung mit integriertem Temperatursensor
- zusätzlicher Anschluss für externen Temperaturfühler
- zwei weiße Status LED pro Wippe
- blaue Betriebs-LED
- umfangreiche Komfort Applikation
- beschriftbar unter beschriftung.siblik.com
- rahmenlos
- passender Rahmen für Steckdosen siehe Berker B.7
- Bauform: Up
- Maße: 86 x 160 x 5,7 mm (L x B x H)

| Art. Nr. | Hersteller | Schalterprogramm | Farbe | Eigenschaft und Funktion | RB | RG | € p. Stk. |
|----------|------------|------------------|----------------|--------------------------|----|----|-----------|
| 75141830 | Berker | TS Sensor | Glas polarweiß | unbeschriftet | BR | 06 | 263,70 |
| 75141930 | Berker | TS Sensor | Glas polarweiß | konfiguriert | BR | 06 | 303,50 |
| 75141835 | Berker | TS Sensor | Glas schwarz | unbeschriftet | BR | 06 | 263,70 |
| 75141935 | Berker | TS Sensor | Glas schwarz | konfiguriert | BR | 06 | 303,50 |
| 75141034 | Berker | TS Sensor | Glas Alu | unbeschriftet | BR | 06 | 263,70 |
| 75141134 | Berker | TS Sensor | Glas Alu | konfiguriert | BR | 06 | 303,50 |

Zubehör

| Art. Nr. | Bezeichnung |
|----------|------------------------------|
| 1871 | Hohlwand-Doppeldose flach Up |
| 161 | Fußbodentemperaturfühler |



KNX Glas-Sensor 2fach Komfort mit integriertem Busankoppler

- kapazitive Touch-Bedienung mit integriertem Temperatursensor
- zusätzlicher Anschluss für externen Temperaturfühler
- zwei weiße Status LED pro Wippe
- blaue Betriebs-LED
- umfangreiche Komfort Applikation
- beschriftbar unter beschriftung.siblik.com
- rahmenlos
- passender Rahmen für Steckdosen siehe Berker B.7
- Bauform: Up
- Maße: 86 x 160 x 5,7 mm (L x B x H)

| Art. Nr. | Hersteller | Schalterprogramm | Farbe | Eigenschaft und Funktion | RB | RG | € p. Stk. |
|----------|------------|------------------|----------------|--------------------------|----|----|-----------|
| 75142830 | Berker | TS Sensor | Glas polarweiß | unbeschriftet | BR | 06 | 306,00 |
| 75142930 | Berker | TS Sensor | Glas polarweiß | konfiguriert | BR | 06 | 345,90 |
| 75142835 | Berker | TS Sensor | Glas schwarz | unbeschriftet | BR | 06 | 306,00 |
| 75142935 | Berker | TS Sensor | Glas schwarz | konfiguriert | BR | 06 | 345,90 |
| 75142034 | Berker | TS Sensor | Glas Alu | unbeschriftet | BR | 06 | 306,00 |
| 75142134 | Berker | TS Sensor | Glas Alu | konfiguriert | BR | 06 | 345,90 |

Zubehör

| Art. Nr. | Bezeichnung |
|----------|------------------------------|
| 1871 | Hohlwand-Doppeldose flach Up |
| 161 | Fußbodentemperaturfühler |



KNX Glas-Sensor 3fach Komfort mit integriertem Busankoppler

- kapazitive Touch-Bedienung mit integriertem Temperatursensor
- zusätzlicher Anschluss für externen Temperaturfühler
- zwei weiße Status LED pro Wippe
- blaue Betriebs-LED
- umfangreiche Komfort Applikation
- beschriftbar unter beschriftung.siblik.com
- rahmenlos
- passender Rahmen für Steckdosen siehe Berker B.7
- Bauform: Up
- Maße: 86 x 160 x 5,7 mm (L x B x H)

| Art. Nr. | Hersteller | Schalterprogramm | Farbe | Eigenschaft und Funktion | RB | RG | € p. Stk. |
|----------|------------|------------------|----------------|--------------------------|----|----|-----------|
| 75143830 | Berker | TS Sensor | Glas polarweiß | unbeschriftet | BR | 06 | 356,00 |
| 75143930 | Berker | TS Sensor | Glas polarweiß | konfiguriert | BR | 06 | 396,00 |
| 75143835 | Berker | TS Sensor | Glas schwarz | unbeschriftet | BR | 06 | 356,00 |
| 75143935 | Berker | TS Sensor | Glas schwarz | konfiguriert | BR | 06 | 396,00 |
| 75143034 | Berker | TS Sensor | Glas Alu | unbeschriftet | BR | 06 | 356,00 |
| 75143134 | Berker | TS Sensor | Glas Alu | konfiguriert | BR | 06 | 396,00 |

Zubehör

| Art. Nr. | Bezeichnung |
|----------|------------------------------|
| 1871 | Hohlwand-Doppeldose flach Up |
| 161 | Fußbodentemperaturfühler |



KNX Glas-Sensor 4fach Komfort mit integriertem Busankoppler

- kapazitive Touch-Bedienung mit integriertem Temperatursensor
- zusätzlicher Anschluss für externen Temperaturfühler
- zwei weiße Status LED pro Wippe
- blaue Betriebs-LED
- umfangreiche Komfort Applikation
- beschriftbar unter beschriftung.siblik.com
- rahmenlos
- passender Rahmen für Steckdosen siehe Berker B.7
- Bauform: Up
- Maße: 86 x 160 x 5,7 mm (L x B x H)

| Art. Nr. | Hersteller | Schalterprogramm | Farbe | Eigenschaft und Funktion | RB | RG | € p. Stk. |
|----------|------------|------------------|----------------|--------------------------|----|----|-----------|
| 75144830 | Berker | TS Sensor | Glas polarweiß | unbeschriftet | BR | 06 | 413,00 |
| 75144930 | Berker | TS Sensor | Glas polarweiß | konfiguriert | BR | 06 | 452,70 |
| 75144835 | Berker | TS Sensor | Glas schwarz | unbeschriftet | BR | 06 | 413,00 |
| 75144935 | Berker | TS Sensor | Glas schwarz | konfiguriert | BR | 06 | 452,70 |
| 75144034 | Berker | TS Sensor | Glas Alu | unbeschriftet | BR | 06 | 413,00 |
| 75144134 | Berker | TS Sensor | Glas Alu | konfiguriert | BR | 06 | 452,70 |

Zubehör

| Art. Nr. | Bezeichnung |
|----------|------------------------------|
| 1871 | Hohlwand-Doppeldose flach Up |
| 161 | Fußbodentemperaturfühler |



KNX Glas-Sensor 2fach mit Temperaturregler mit integriertem Busankoppler

- kapazitive Touchsensor
- integrierter Temperatursensor mit Reglerfunktion (Heizen/Kühlen)
- zusätzlicher Anschluss für externen Temperaturfühler
- zwei weiße Status LED pro Wippe
- blaue Betriebs-LED
- umfangreiche Komfort Applikation
- beschriftbar unter beschriftung.siblik.com
- rahmenlos
- passender Rahmen für Steckdosen siehe Berker B.7
- Bauform: Up
- Maße: 86 x 160 x 5,7 mm (L x B x H)

| Art. Nr. | Hersteller | Schalterprogramm | Farbe | Eigenschaft und Funktion | RB | RG | € p. Stk. |
|----------|------------|------------------|----------------|--------------------------|----|----|-----------|
| 75642030 | Berker | TS Sensor | Glas polarweiß | unbeschriftet | BR | 06 | 656,80 |
| 75642130 | Berker | TS Sensor | Glas polarweiß | konfiguriert | BR | 06 | 743,30 |
| 75642035 | Berker | TS Sensor | Glas schwarz | unbeschriftet | BR | 06 | 656,80 |
| 75642135 | Berker | TS Sensor | Glas schwarz | konfiguriert | BR | 06 | 743,30 |
| 75642034 | Berker | TS Sensor | Glas Alu | unbeschriftet | BR | 06 | 656,80 |
| 75642134 | Berker | TS Sensor | Glas Alu | konfiguriert | BR | 06 | 743,30 |

Zubehör

| Art. Nr. | Bezeichnung |
|----------|------------------------------|
| GE-24151 | Netzteil 24 V DC 1,5 A REG |
| 1871 | Hohlwand-Doppeldose flach Up |
| 161 | Fußbodentemperaturfühler |



KNX Glas-Sensor 3fach mit Temperaturregler mit integriertem Buskoppler

- kapazitive Touchsensor
- integrierter Temperatursensor mit Reglerfunktion (Heizen/Kühlen)
- zusätzlicher Anschluss für externen Temperaturfühler
- zwei weiße Status LED pro Wippe
- blaue Betriebs-LED
- umfangreiche Komfort Applikation
- beschriftbar unter beschreibung.siblik.com
- rahmenlos
- passender Rahmen für Steckdosen siehe Berker B.7
- Bauform: Up
- Maße: 86 x 160 x 5,7 mm (L x B x H)

| Art. Nr. | Hersteller | Schalterprogramm | Farbe | Eigenschaft und Funktion | RB | RG | € p. Stk. |
|----------|------------|------------------|----------------|--------------------------|----|----|-----------|
| 75643030 | Berker | TS Sensor | Glas polarweiß | unbeschriftet | BR | 06 | 714,50 |
| 75643130 | Berker | TS Sensor | Glas polarweiß | konfiguriert | BR | 06 | 800,80 |
| 75643035 | Berker | TS Sensor | Glas schwarz | unbeschriftet | BR | 06 | 714,50 |
| 75643135 | Berker | TS Sensor | Glas schwarz | konfiguriert | BR | 06 | 800,80 |
| 75643034 | Berker | TS Sensor | Glas Alu | unbeschriftet | BR | 06 | 714,50 |
| 75643134 | Berker | TS Sensor | Glas Alu | konfiguriert | BR | 06 | 800,80 |

Zubehör

| Art. Nr. | Bezeichnung |
|----------|------------------------------|
| GE-24151 | Netzteil 24 V DC 1,5 A REG |
| 1871 | Hohlwand-Doppeldose flach Up |
| 161 | Fußbodentemperaturfühler |



Einbaudose 2fach für Touch Sensor, flach

- Montage wandbündig oder mit Adapterring
- Maße: 68 x 139 x 47,5 mm (L x B x T)
- Fräslochabstand: 71 mm

| Art. Nr. | Hersteller | RB | RG | € p. Stk. |
|----------|------------|----|----|-----------|
| 1871 | Berker | BR | 04 | 10,80 |

Zubehör

| Art. Nr. | Bezeichnung |
|--------------------|-------------------------|
| 7514xxxx, 7564xxxx | KNX Glas-Sensor 1-4fach |



KNX Touch Control 3,5" mit TFT-Display und integriertem Busankoppler

- 3,5" Touch-Display, 320 x 240 px und opt. automatischer Helligkeitsanpassung
- 10 frei konfigurierbare Seiten mit je max. 6 Tasten
- Logikbaustein mit 8 Logiken und 4 Eingängen
- Zeitschaltuhr mit 16 Zeitschaltfunktionen und Weckerfunktion
- Näherungssensor zur automatischen Aktivierung des Displays
- benötigt 24 V DC Hilfsspannung
- integrierte 4fach Tasterschnittstelle, max. 10 m Leitungslänge pro Eingang
- zusätzlicher Anschluss für externen Temperaturfühler
- Bauform: Up
- Maße: 95 x 75 x 44 mm (L x B x T)

| Art. Nr. | Hersteller | RB | RG | € p. Stk. |
|----------|------------|----|----|-----------|
| 75740101 | Berker | BR | 06 | 800,90 |

Zubehör

| Art. Nr. | Bezeichnung |
|----------|----------------------------|
| GE-24050 | Netzteil 24 V DC 500 mA Up |
| GE-14151 | Netzteil 24 V DC 1,5 A REG |



KNX IQ8 Touchpanel

- 8" Touchdisplay kapazitiv
- KNX Data Secure
- Mobile App (Zugriff lokal und über die Cloud)
- max. 300 Elemente
- Lautsprecher und Mikrofon für IP-Sprechanlage integriert
- LAN Anschluss; Hilfsspannung: 12 – 32 V DC
- passend für Master Control / MT701 Up-Dose
- passend für Standard Up Dose
- Bauform: Up
- Maße: 225 x 145 x 16 mm (L x B x T)

| Art. Nr. | Hersteller | Type | RB | RG | € p. Stk. |
|-----------------|------------|----------------------------|----|----|-----------|
| DI-KNX-IQ08-TPS | Divus | KNX Secure | EI | DI | 1.164,00 |
| DI-KNX-IQ08-TPW | Divus | KNX mit WLAN Schnittstelle | EI | DI | 1.662,15 |
| DI-KNX-IQ08-IP | Divus | KNXnet/IP | EI | DI | 1.176,70 |

Zubehör

| Art. Nr. | Bezeichnung |
|------------|-------------------------------------|
| GE-12100 | Netzteil 12 V DC 1,0 A Up |
| DI-OTC08-x | Tischständer für KNX-IQ08 und CTP08 |



KNX Bewegungsmelder Einsatz 1,1/2,2 m

- Erfassungsbereich 12 x 16 m (1,1 m) bzw. 8 x 12 m (2,2 m)
- Erfassungswinkel einstellbar: 90 – 180 °
- Nachlaufzeit, Empfindlichkeit und Helligkeit einstellbar
- zwei helligkeitsabhängige Funktionskanäle
- mit Taste für Auto/Dauer EIN/Dauer AUS
- Master Slave Betrieb
- frei programmierbare Funktionstaste
- Varianten für 1,1 m und 2,2 m Montagehöhe
- Bauform: Up

| Art. Nr. | Hersteller | Schalterprogramm | Montagehöhe [m] | RB | RG | € p. Stk. |
|----------|------------|------------------|-----------------|----|----|-----------|
| 80262180 | Berker | S.1/B.3/B.7 | 1,1 | BR | 06 | 208,00 |
| 80262280 | Berker | S.1/B.3/B.7 | 2,2 | BR | 06 | 208,00 |

Zubehör

| Art. Nr. | Bezeichnung |
|----------|-----------------------------------|
| 809604xx | Zentralstück für Bewegungsmelder: |



KNX Bewegungsmelder Einsatz 1,1/2,2 m

- Erfassungsbereich 12 x 16 m (1,1 m) bzw. 8 x 12 m (2,2 m)
- Erfassungswinkel einstellbar: 90 – 180 °
- Nachlaufzeit, Empfindlichkeit und Helligkeit einstellbar
- zwei helligkeitsabhängige Funktionskanäle
- mit Taste für Auto/Dauer EIN/Dauer AUS
- Master Slave Betrieb
- frei programmierbare Funktionstaste
- Varianten für 1,1 m und 2,2 m Montagehöhe
- Bauform: Up

| Art. Nr. | Hersteller | Schalterprogramm | Montagehöhe [m] | RB | RG | € p. Stk. |
|----------|------------|---------------------|-----------------|----|----|-----------|
| 80262170 | Berker | Q.1/Q.3/Q.7/K.1/K.5 | 1,1 | BR | 06 | 208,00 |
| 80262270 | Berker | Q.1/Q.3/Q.7/K.1/K.5 | 2,2 | BR | 06 | 208,00 |

Zubehör

| Art. Nr. | Bezeichnung |
|----------|----------------------------------|
| 809604xx | Zentralstück für Bewegungsmelder |



KNX Bewegungsmelder Einsatz 1,1/2,2 m

- Erfassungsbereich 12 x 16 m (1,1 m) bzw. 8 x 12 m (2,2 m)
- Erfassungswinkel einstellbar: 90 – 180 °
- Nachlaufzeit, Empfindlichkeit und Helligkeit einstellbar
- zwei helligkeitsabhängige Funktionskanäle
- mit Taste für Auto/Dauer EIN/Dauer AUS
- Master Slave Betrieb
- frei programmierbare Funktionstaste
- Varianten für 1,1 m und 2,2 m Montagehöhe
- Bauform: Up

| Art. Nr. | Hersteller | Schalterprogramm | Montagehöhe [m] | RB | RG | € p. Stk. |
|----------|------------|------------------|-----------------|----|----|-----------|
| 80262160 | Berker | R.1/R.3/R.8 | 1,1 | BR | 06 | 208,00 |
| 80262260 | Berker | R.1/R.3/R.8 | 2,2 | BR | 06 | 208,00 |

Zubehör

| Art. Nr. | Bezeichnung |
|----------|----------------------------------|
| 8096046x | Zentralstück für Bewegungsmelder |



KNX Bewegungsmelder Einsatz 1,1/2,2 m, runder Tragring

- Erfassungsbereich 12 x 16 m (1,1 m) bzw. 8 x 12 m (2,2 m)
- Erfassungswinkel einstellbar: 90 – 180 °
- Nachlaufzeit, Empfindlichkeit und Helligkeit einstellbar
- zwei helligkeitsabhängige Funktionskanäle
- mit Taste für Auto/Dauer EIN/Dauer AUS
- Master Slave Betrieb
- frei programmierbare Funktionstaste
- Varianten für 1,1 m und 2,2 m Montagehöhe
- Bauform: Up

| Art. Nr. | Hersteller | Schalterprogramm | Montagehöhe [m] | RB | RG | € p. Stk. |
|----------|------------|------------------|-----------------|----|----|-----------|
| 80262161 | Berker | Serie R.classic | 1,1 | BR | 06 | 208,00 |
| 80262261 | Berker | Serie R.classic | 2,2 | BR | 06 | 208,00 |

Zubehör

| Art. Nr. | Bezeichnung |
|----------|---------------------------------------|
| 8096046x | Zentralstück für Bewegungsmelder |
| 13820x | Rahmen 1fach für Zentralstück Ø 58 mm |



IP41

**KNX Präsenzmelder Mini 360°**

- 4 Kanäle für Bewegung / HLK und Überwachungsfunktion
- Kanal für Präsenzerfassung und Beleuchtungsregelung mit 2 Zonen
- Bereichsverknüpfung für 25 Kanäle
- Erfassungsbereich Ø Präsenz (Montagehöhe 2,5 m): ~ 5 m
- Erfassungsbereich Ø Bewegung (Montagehöhe 2,5 m):
 - quer zum Melder gehen: ~ 10 m
 - auf den Melder zugehen: ~ 5 m
- Empfohlene Montagehöhe: 2,5 – 3,5 m(max. 4m)
- Ansprechhelligkeit und Nachlaufzeit einstellbar
- Erfassungswinkel: 360°
- Master Slave Betrieb
- Einbaudurchmesser: 54 mm
- integrierter Busankoppler

| Art. Nr. | Hersteller | RB | RG | € p. Stk. |
|----------|------------|----|----|-----------------|
| HTXD501 | Hager | BR | 19 | 150,00 N |

Zubehör

| Art. Nr. | Bezeichnung |
|----------|---------------------------------|
| HEE807 | IR Konfigurations-Handsender |
| HEE808 | IR Handsender für Präsenzmelder |



IP41

**KNX Präsenzmelder 360°**

- 4 Kanäle für Bewegung / HLK und Überwachungsfunktion
- Kanal für Präsenzerfassung und Beleuchtungsregelung mit 2 Zonen
- Erfassungsbereich Ø Präsenz (Montagehöhe 2,5 m): ~ 10 m
- Erfassungsbereich Ø Bewegung (Montagehöhe 2,5 m):
 - quer zum Melder gehen: ~ 20 m
 - auf den Melder zugehen: ~ 10 m
- Empfohlene Montagehöhe: 2,5 – 3,5 m(max. 4m)
- Ansprechhelligkeit und Nachlaufzeit einstellbar
- Erfassungswinkel: 360°
- Master Slave Betrieb
- Einbaudurchmesser: 68 mm
- integrierter Busankoppler
- Bauform: De, 85 x 75,8 mm (Ø x T)
- Bauform: Ap, 105 x 61,3 mm (Ø x T)

| Art. Nr. | Hersteller | Ausführung | RB | RG | € p. Stk. |
|----------|------------|------------|----|----|-----------------|
| HTXD503 | Hager | De | BR | 19 | 171,00 N |
| HTXC513 | Hager | Ap | BR | 19 | 179,00 N |

Zubehör

| Art. Nr. | Bezeichnung |
|----------|---------------------------------|
| HEE807 | IR Konfigurations-Handsender |
| HEE808 | IR Handsender für Präsenzmelder |



IP41

**KNX Präsenzmelder Korridor 360°**

- 4 Kanäle für Bewegung / HLK und Überwachungsfunktion
- Kanal für Präsenzerfassung und Beleuchtungsregelung mit 2 Zonen
- Erfassungsbereich Ø Präsenz (Montagehöhe 2,5 m): ~ 10 m
- Erfassungsbereich Bewegung (Montagehöhe 3 m):
 - quer zum Melder gehen: ~ 30 x 5 m
 - auf den Melder zugehen: ~ 14 x 5 m
- Empfohlene Montagehöhe: 2,5 – 3,5 m(max. 4m)
- Ansprechhelligkeit und Nachlaufzeit einstellbar
- Erfassungswinkel: 360°
- Master Slave Betrieb
- Einbaudurchmesser: 68 mm
- integrierter Busankoppler
- Bauform: De, 85 x 75,8 mm (Ø x T)
- Bauform: Ap, 105 x 61,3 mm (Ø x T)

| Art. Nr. | Hersteller | Ausführung | RB | RG | € p. Stk. |
|----------|------------|------------|----|----|-----------------|
| HTXD505 | Hager | De | BR | 19 | 171,00 N |
| HTXC515 | Hager | Ap | BR | 19 | 179,00 N |

Zubehör

| Art. Nr. | Bezeichnung |
|----------|---------------------------------|
| HEE807 | IR Konfigurations-Handsender |
| HEE808 | IR Handsender für Präsenzmelder |



IP41

**KNX Präsenzmelder GH 360°**

- 4 Kanäle für Bewegung / HLK und Überwachungsfunktion
- Erfassungsbereich Bewegung (Montagehöhe 8 m):
 - quer zum Melder gehen: ~ 22 x 12 m
 - auf den Melder zugehen: ~ 14 x 8 m
- Empfohlene Montagehöhe: 6 – 9 m
- Ansprechhelligkeit und Nachlaufzeit einstellbar
- Erfassungswinkel ca. 360°
- Master Slave Betrieb
- integrierter Busankoppler
- Bauform: Ap, 105 x 66,2 mm (Ø x T)

| Art. Nr. | Hersteller | RB | RG | € p. Stk. |
|----------|------------|----|----|-----------------|
| HTXC518 | Hager | BR | 19 | 186,00 N |

Zubehör

| Art. Nr. | Bezeichnung |
|----------|---------------------------------|
| HEE807 | IR Konfigurations-Handsender |
| HEE808 | IR Handsender für Präsenzmelder |



IP41

**DALI-2 Präsenzmelder 360°**

- Nur für DALI-2-Broadcast geeignet
- Tageslichtregelung oder Schaltbetrieb einstellbar
- Master/Slave Betrieb, max 10 Slaves pro Master
- Anzahl der DALI Geräte: max. 24
- Erfassungsbereich Ø Präsenz (Montagehöhe 2,5 m): ~ 10 m
- Erfassungsbereich Bewegung (Montagehöhe 2,5 m):
 - quer zum Melder gehen: ~ 20 m
 - auf den Melder zugehen: ~ 10 m
- Empfohlene Montagehöhe: 2,5 – 3,5 m (max. 4m)
- Ansprechbarkeit und Nachlaufzeit einstellbar
- Erfassungswinkel: 360°
- Einbaudurchmesser: 68 mm
- Versorgungsspannung: 230 V AC
- Bauform: De, 85 x 75,9 mm (Ø x T)
- Bauform: Ap, 105 x 59,7 mm (Ø x T)

| Art. Nr. | Hersteller | Ausführung | RB | RG | € p. Stk. |
|----------|------------|------------|----|----|-----------------|
| HEED503 | Hager | De | BR | 19 | 160,00 N |
| HEED513 | Hager | Ap | BR | 19 | 167,00 N |



IP41

**DALI-2 Bewegungsmelder Korridor 360°**

- Nur für DALI-2-Broadcast geeignet
- Tageslichtregelung oder Schaltbetrieb einstellbar
- Master/Slave Betrieb
- Anzahl Slave Geräte pro Master: max. 10
- Anzahl der DALI Geräte: max. 24
- Empfohlene Montagehöhe: 2,5 – 3,5 m (max. 4m)
- Erfassungsbereich Bewegung (Montagehöhe 3 m):
 - quer zum Melder gehen: ~ 30 x 5 m
 - auf den Melder zugehen: ~ 14 x 5 m
- Empfohlene Montagehöhe: 2,5 – 3,5 m (max. 4m)
- Ansprechbarkeit und Nachlaufzeit einstellbar
- Erfassungswinkel: 360°
- Versorgungsspannung: 230 V AC
- Einbaudurchmesser: 68 mm
- Bauform: De, 85 x 75,9 mm (Ø x T)
- Bauform: Ap, 105 x 59,7 mm (Ø x T)

| Art. Nr. | Hersteller | Ausführung | RB | RG | € p. Stk. |
|----------|------------|------------|----|----|-----------------|
| HEED505 | Hager | De | BR | 19 | 160,00 N |
| HEED515 | Hager | Ap | BR | 19 | 167,00 N |



IP41

**DALI-2 Bewegungsmelder GH 360°**

- Nur für DALI-2-Broadcast geeignet
- Tageslichtregelung oder Schaltbetrieb einstellbar
- Master/Slave Betrieb
- Anzahl Slave Geräte pro Master: max. 10
- Anzahl der DALI Geräte: max. 24
- Empfohlene Montagehöhe: 6 – 9 m (max. 10m)
- Erfassungsbereich Bewegung (Montagehöhe 8 m):
 - quer zum Melder gehen: ~ 22 x 12 m
 - auf den Melder zugehen: ~ 14 x 8 m
- Ansprechelligkeit und Nachlaufzeit einstellbar
- Erfassungswinkel: 360°
- Versorgungsspannung: 230 V AC
- Bauform: Ap, 105 x 66,2 mm (Ø x T)

| Art. Nr. | Hersteller | RB | RG | € p. Stk. |
|----------|------------|----|----|-----------------|
| HEED518 | Hager | BR | 19 | 190,00 N |



IP41

**KNX Präsenzmelder 1Kanal Komfort**

- Erfassungswinkel 360 °
- Erfassungsfeld Ø, am Fußboden: 7 m
- Erfassungsfeld Ø, in Schreibtischhöhe: 5 m
- Ansprechelligkeit und Nachlaufzeit einstellbar
- integrierter Busankoppler
- Betriebsspannung über Bus: 21 – 32 V DC
- Betriebstemperatur -20 – 45 °C
- Bauform: Up
- Maße: 78 x 70 mm (Ø x T)

| Art. Nr. | Hersteller | RB | RG | € p. Stk. |
|----------|------------|----|----|-----------------|
| HTCC520E | Hager | BR | 19 | 196,71 N |

Zubehör

| Art. Nr. | Bezeichnung |
|----------|---------------------------------|
| HEE807 | IR Konfigurations-Handsender |
| HEE808 | IR Handsender für Präsenzmelder |
| HEEK005 | Gehäuse Ap für Präsenzmelder |



IP41

**KNX DALI IR Präsenzmelder Komfort**

- Erfassungswinkel 360 °
- Erfassungsfeld Ø, am Fußboden: 7 m
- Erfassungsfeld Ø, in Schreibtischhöhe: 5 m
- integrierter DALI-/DSI-Ausgang (Broadcast) zum Schalten/Steuern von 24 DALI/DSI EVG
- integrierter Busankoppler
- Betriebsspannung über Bus: 21 – 32 V DC
- Betriebstemperatur -20 – 45 °C
- Bauform: Up
- Maße: 78 x 70 mm (Ø x T)

| Art. Nr. | Hersteller | RB | RG | € p. Stk. |
|----------|------------|----|----|-----------------|
| HTCC521E | Hager | BR | 19 | 237,85 N |

Zubehör

| Art. Nr. | Bezeichnung |
|----------|---------------------------------|
| HEE807 | IR Konfigurations-Handsender |
| HEE808 | IR Handsender für Präsenzmelder |
| HEEK005 | Gehäuse Ap für Präsenzmelder |

**IR Konfigurations-Handsender**

- für komfortable Konfiguration der Präsenzmelder
- zur Einstellung per IR von Betriebsmodus Automatik/Halbautomatik
- 15 Tasten mit integrierter Status LED
- 2 Konfigurationsspeicher für identische Konfiguration mehrerer Melder
- 3 Konfigurationsbereiche für Steuerung, Abschaltverzögerung und Helligkeitsschwelle
- Batterielebenszeit: 2,5 Jahre
- Abmessungen (L x B x H): 111 x 63 x 10 mm

| Art. Nr. | Hersteller | RB | RG | € p. Stk. |
|----------|------------|----|----|-----------|
| HEE807 | Hager | BR | 19 | 60,93 |

Zubehör

| Art. Nr. | Bezeichnung |
|----------|-------------------------------|
| HEE815 | Präsenzmelder Einbau |
| HTCC520E | Präsenzmelder KNX 1 Kanal |
| HTCC521E | Präsenzmelder KNX mit DALI |
| HEER51x | Bewegungsmelder 360° |
| HTXD50x | Bewegungs-/Präsenzmelder 360° |
| HTXC51x | Bewegungs-/Präsenzmelder 360° |
| HEED51x | Bewegungsmelder 360° |



IR Handsender für Präsenzmelder

- Zur Steuerung der an die Präsenzmelder angeschlossene Beleuchtung
- 4 Funktionstasten (Lichtszenenabruf/-speicherung)
- mit grüner ON und roter OFF Taste
- Batterielevensdauer: 3,5 Jahre
- Abmessungen (L x B x H): 120 x 70 x 10 mm

| Art. Nr. | Hersteller | RB | RG | € p. Stk. |
|----------|------------|----|----|-----------|
| HEE808 | Hager | BR | 19 | 60,38 |

Zubehör

| Art. Nr. | Bezeichnung |
|----------|---------------------------------|
| HEE815 | Präsenzmelder Einbau |
| HTCC520E | Präsenzmelder KNX 1 Kanal |
| HTCC521E | Präsenzmelder KNX mit DALI |
| HEER51x | Bewegungsmelder 360° |
| HTXD50x | Bewegungs- / Präsenzmelder 360° |
| HTXC51x | Bewegungs- / Präsenzmelder 360° |
| HEED51x | Bewegungsmelder 360° |



KNX Sewi AQS/TH-D L-Pr

- Bewegungssensor Erfassungswinkel: 94° x 82°
- Reichweite: ca. 5 m
- integrierte Raumtemperaturregelung (TH-Modelle)
- integrierter Logikbaustein mit 16 Logiken und 16 externen Eingängen
- Bauform: Ap
- Maße: 105 x 32 mm (Ø x H)

| Art. Nr. | Hersteller | Type | Farbe | RB | RG | € p. Stk. |
|----------|------------|--|---------|----|----|-----------|
| ELS70398 | Elsner | Temperatur- Feuchtigkeit- Helligkeitssensor mit Präsenzmelder | weiß | EL | E5 | 287,24 |
| ELS70698 | Elsner | Temperatur- Feuchtigkeit- Helligkeitssensor mit Präsenzmelder | schwarz | EL | E5 | 287,24 |
| ELS70399 | Elsner | CO ₂ - Temperatur- Feuchtigkeit- Druck- Helligkeitssensor mit Präsenzmelder | weiß | EL | E5 | 402,43 |
| ELS70699 | Elsner | CO ₂ - Temperatur- Feuchtigkeit- Druck- Helligkeitssensor mit Präsenzmelder | schwarz | EL | E5 | 402,43 |



Wetterstation KNX easy mit GPS

- GPS Wetterstation für KNX easy und ETS
- Messung von Wind, Niederschlag, Dämmerung, Temperatur und Helligkeit
- Grenzwerte für Windalarm einstellbar
- zur Steuerung von Beschattungsanlagen für bis zu 4 Fassaden
- Wärmeschutzfunktion oder Wärmegewinnungsfunktion
- Hilfsspannung: 24 V AC/DC
- Nennstrom: 80 mA
- Bauform: Ap
- Maße: 96 x 77 x 118 mm (L x B x T)

| Art. Nr. | Hersteller | RB | RG | € p. Stk. |
|----------|------------|----|----|-----------|
| HTXE531 | Hager | BR | 19 | 699,95 |

Zubehör

| Art. Nr. | Bezeichnung |
|----------|----------------------------|
| GE-24151 | Netzteil 24 V DC 1,5 A REG |
| HTG353 | Gelenk-Ausleger, groß |
| HTG354 | Gelenk-Ausleger, klein |



Wetterstation KNX mit GPS

- GPS Wetterstation
- Messung von Wind, Niederschlag, Dämmerung, Temperatur und Helligkeit
- sämtliche Grenzwerte auch über Bus beschreibbar
- Beschattungsautomatik für 6 Fassadenseiten
- wärmeschutzfunktion oder Wärmegewinnungsfunktion
- integrierte Wochen- und Jahresschaltuhr
- integrierter Logikbaustein
- Bauform: Ap
- Maße: 96 x 77 x 118 mm (L x B x T)

| Art. Nr. | Hersteller | RB | RG | € p. Stk. |
|----------|------------|----|----|-----------|
| HTG053A | Hager | BR | 19 | 1.002,22 |

Zubehör

| Art. Nr. | Bezeichnung |
|----------|----------------------------|
| GE-24151 | Netzteil 24 V DC 1,5 A REG |
| HTG353 | Gelenk-Ausleger, groß |
| HTG354 | Gelenk-Ausleger, klein |

**KNX Rauchwarn- und Wärmemelder SALVA**

- Rauchwarnmelder nach EN 14604:2005/AC:2008
- Hilfsspannung: KNX-Bussspannung
- integrierter Logikbaustein und Stellgrößenvergleicher
- PI-Regler für Temperatur und Feuchte (TH-Modell)
- Alarmanzeige optisch und akustisch (mind. 85 dB)
- max. Überwachungsfläche: 60 m² bis 6 m Höhe
- Bauform: Ap
- Maße: 113 x 58 mm (Ø x H)

| Art. Nr. | Hersteller | Type | RB | RG | € p. Stk. |
|----------|------------|--------------------------------|----|----|-----------|
| ELS70405 | Elsner | Basic | EL | E5 | 286,44 |
| ELS70406 | Elsner | inkl. Temperatur/Feuchtesensor | EL | E5 | 309,48 |

Zubehör

| Art. Nr. | Bezeichnung |
|----------|----------------------------|
| ELS70409 | Ersatzrauchmelder ohne KNX |

**KNX Leckagesensor Leak**

- Erkennung von Wasser an der Sonde
- akustischer Alarm bei Kabelbruch (V2)
- akustisches Alarmsignal an der Auswerteeinheit (V2)
- potentialfreier Wechselkontakt, maximal 230 V AC / 3 A, maximal 30 V DC / 3 A, pot.frei für KNX (V2)
- Sonde Schutzart: IP68, für Medium Wasser
- Betrieb von: -20 – +70 °C
- programmierbar ab ETS5
- Maße Sonde: Ø 77 mm
- Bauform Auswerteeinheit: Ap
- Maße: 80 x 82 x 51 mm (L x B x T)

| Art. Nr. | Hersteller | Type | RB | RG | € p. Stk. |
|----------|------------|-------------------------|----|----|-----------|
| ELS70315 | Elsner | ohne Auswerteeinheit | EL | E5 | 178,99 |
| ELS70316 | Elsner | mit Auswerteeinheit 2.0 | EL | E5 | 281,13 |

Zubehör

| Art. Nr. | Bezeichnung |
|----------|----------------------------|
| GE-14151 | Netzteil 24 V DC 1,5 A REG |
| GE-24050 | Netzteil 24 V DC 500 mA Up |

**KNX Messwertgeber für 3 Stromkreise**

- Erfassung der Leistungs-/Verbrauchsdaten für einzelne Phasen
- Erfassung der Gesamtleistung-/Verbrauchswerte
- flexible Datenerfassung durch Wandler
- Teil- und Gesamtzähler pro Erfassung
- Ausgabe von Spannung und Strom auf den Bus
- Betriebsspannung: 230 V DC
- Betriebsspannung über Bus: 21 – 32 V DC
- Strommessbereich (Min, Max): 0,2 / 90 A
- Bauform: REG, 6TE

| Art. Nr. | Hersteller | RB | RG | € p. Stk. |
|----------|------------|----|----|-----------|
| HTE332 | Hager | BR | 19 | 258,21 |

**Stromwandler 1850-1A**

- zum Anschluss an Messwertgeber
- Umwandlungsverhältnis: 1850A; 1A - 0.72; 3kV
- Strommessbereich (Min, Max): 0,2 / 90 A
- Vorkonfektionierte Leitung: ≈ 1 m

| Art. Nr. | Hersteller | RB | RG | € p. Stk. |
|----------|------------|----|----|-----------|
| HEK028 | Hager | BR | 19 | 32,48 |



IP44

**KNX Impuls-Gateway**

- zur Übertragung von Verbrauchsmessdaten wie Strom, Gas, Wasser oder Wärmemengen
- alternativ mit potenzialfreien Kontakt beschaltbar
- mit S0-Schnittstelle (Elektrischer Impulszähler, Betriebsstunden-Zähler, etc.)
- mit integriertem Busankoppler
- mit integrierter Batterie zur Datenspeicherung für 30 Tage
- mit Steckklemmen
- Betriebsspannung über Bus: 21 – 32 V DC
- Stromaufnahme Bus (Datentransfer): 6 mA
- Impulsdauer: 5 ms
- Bauform: Ap
- Maße: 85 x 150 35 mm (L x B x T)

| Art. Nr. | Hersteller | Ausführung | RB | RG | € p. Stk. |
|----------|------------|------------|----|----|-----------|
| HTXE771 | Hager | 1 Eingang | BR | 19 | 155,97 |
| HTXE773 | Hager | 3 Eingänge | BR | 19 | 209,73 |

Funktionsvergleich - Schalt-/Jalousieaktoren

Die nachfolgenden Aktoren in der pro-Variante zeichnen sich durch das gewohnt umfangreiche Angebot an Funktionen aus, die über die ETS parametrierbar sind.

Die jeweils zusätzlich aufgeführten easy-Aktoren (Bestell-Nr.: TX...) sind für

Massenanwendungen preis-/leistungsoptimiert. Sie sind in ihren Hardwarefunktionen identisch mit den entsprechenden pro-Varianten, verfügen aber über eine ETS-Applikationssoftware mit einer Funktionsauswahl zur einfachen und schnellen Inbetriebnahme.

| Funktionsvergleich - pro(fessional) - ETS |  Schalt-/Jalousieaktoren easy REG: TXA6.. TXM6.. | ETS Schalt-/Jalousieaktoren pro REG: TYA6.., TYM6.. |
|---|--|---|
| Schaltfunktionen | | |
| - Ein-/Aus Funktion | ■ | ■ |
| - Ein-/Ausschaltverzögerung | - | ■ |
| - Sicherheits-Aus | - | ■ |
| - Zeitschalter (unterbrechbar/retriggerbar) | ■ | ■ |
| - Ausschaltvorwarnung | ■ | ■ |
| - Blinken | - | ■ |
| - Schließer/Öffner einstellbar | - (Schließer, fest) | ■ |
| - Presets (mit 1 oder 2 Objekten) | - | ■ |
| - Sperrfunktionen (mit 1 oder 2 Objekten) | - | ■ |
| - Zwangssteuerung (2 Bit) | ■ | ■ |
| - Handbetrieb konfigurierbar (sperren/freigeben/Status) | - | ■ |
| - Statusanzeige mit Sendeverzögerung | - | ■ |
| Jalousiefunktion | | |
| - Auf/Ab, Lamellenschritt/Stopp (Jalousiefunktion) | ■ | ■ |
| - Auf/Ab, Stopp (Rolladenfunktion) | ■ | ■ |
| - Fahrt in Position in % | ■ | ■ |
| - Drehen der Lamellen (0 - 100 %) * | ■ | ■ |
| - einstellbare Laufzeit zur oberen und unteren Endlage | ■ | ■ |
| Sicherheitsfunktionen | | |
| - max. 3 Alarme mit definierbaren Prioritäten | - | ■ |
| - max. 3 Alarme mit festen Prioritäten | ■ | - |
| - Verhalten bei/nach Alarm | ■ /Theoretischer Zustand ohne Alarm | ■ |
| - einstellbare Überwachungszeit | fest, 30 Minuten | ■ |
| - Sicherheitsverriegelung | - | ■ |
| - Sicherheitsabfahrt (Fahren, solange gedrückt) | - | ■ |
| Statusmeldungen | | |
| - Position in % | ■ | ■ |
| - Lamellenposition in % * | ■ | ■ |
| - obere Endlage erreicht | ■ | ■ |
| - untere Endlage erreicht | ■ | ■ |
| - Sperre | ■ | ■ |
| - Zwangssteuerung (2 Bit) | ■ | ■ |
| - Alarm | ■ | ■ |
| - Sonnenschutz | - | ■ |
| - Sicherheitsverriegelung | - | ■ |
| Funktion Szene | | |
| - max. 64 Szenen pro Ausgang auswählbar | ■ | ■ |
| - Szenen abspeicherbar durch langen Tastendruck | ■ | ■ |
| - Aktion bei Szenenspeicherung einstellbar | - | ■ |
| - Szenenfunktionen Ein/Aus/Blinken | ■ ohne Blinken | ■ |
| Funktion Logik | | |
| - 2 Logikblöcke pro Gerät | - | ■ |
| - max. 4 Eingänge pro Logikblock | - | ■ |
| - Verknüpfung UND | - | ■ |
| - Verknüpfung ODER | - | ■ |
| - Automatik (paralleles Objekt zum Schaltobjekt) | ■ | - |
| Sonderfunktionen | | |
| - Objekt „Rücksetzen auf ETS-Parameter“ | - | ■ |
| - Anzeige der Gerät-LEDs sperrbar | - | ■ |
| - Aktion bei Busspannungsausfall/-wiederkehr | - (Zustand beibehalten, fest) | ■ |
| - Aktion bei/nach ETS-Download | - (Zustand beibehalten, fest) | ■ |



KNX Schalt-/Jalousieaktor pro 4 A, REG

- beliebiger Mixbetrieb aus Antriebs- und Schaltfunktionen möglich
- Handbedienung am Aktor pro Kanal über Taste (Einflächenbedienung)
- zum Schalten verschiedener Außenleiter geeignet
- mit Sicherheitsfunktionen z. B. für Wind, Regen, Alarm
- mit QuickConnect Steckklemmen
- Betriebsspannung über Bus: 21 – 32 V DC
- Schaltstrom bei $\cos \varphi = 0,8$: max. 4 A
- 230 V LED-Lampen und Energiesparlampen: 6 x 23 W
- 230 V Glüh- und Halogenlampen: 800 W
- konventionelle/elektronische Trafos: 800 VA/800 W
- Bauform: REG, 4 TE (4fach, 6fach) bzw. 6 TE (8fach, 10fach)

| Art. Nr. | Hersteller | Größe | Kanalzahl | RB | RG | € p. Stk. |
|----------|------------|-------|-----------|----|----|-----------|
| HTYA604A | Hager | 4 TE | 4/2 | BR | 19 | 259,10 |
| HTYA606A | Hager | 4 TE | 6/3 | BR | 19 | 317,60 |
| HTYA608A | Hager | 6 TE | 8/4 | BR | 19 | 383,27 |
| HTYA610A | Hager | 6 TE | 10/5 | BR | 19 | 450,11 |



KNX Schalt-/Jalousieaktor pro 10 A, REG

- beliebiger Mixbetrieb aus Antriebs- und Schaltfunktionen möglich
- Handbedienung am Aktor pro Kanal über Taste (Einflächenbedienung)
- zum Schalten verschiedener Außenleiter geeignet
- mit Sicherheitsfunktionen z. B. für Wind, Regen, Alarm
- mit QuickConnect Steckklemmen
- Betriebsspannung über Bus: 21 – 32 V DC
- Schaltstrom bei $\cos \varphi = 0,8$: max. 10 A
- 230 V LED-Lampen und Energiesparlampen: 6 x 23 W
- 230 V Glüh- und Halogenlampen: 1200 W
- konventionelle/elektronische Trafos: 1200 VA/1000 W
- Bauform: REG, 4 TE (4fach, 6fach) bzw. 6 TE (8fach, 10fach)

| Art. Nr. | Hersteller | Größe | Kanalzahl | RB | RG | € p. Stk. |
|----------|------------|-------|-----------|----|----|-----------|
| HTYA604B | Hager | 4 TE | 4/2 | BR | 19 | 290,03 |
| HTYA606B | Hager | 4 TE | 6/3 | BR | 19 | 356,13 |
| HTYA608B | Hager | 6 TE | 8/4 | BR | 19 | 429,53 |
| HTYA610B | Hager | 6 TE | 10/5 | BR | 19 | 504,19 |



KNX Schalt-/Jalousieaktor easy, 10 A, REG

- easy Applikation
- beliebiger Mixbetrieb aus Antriebs- und Schaltfunktionen möglich
- Handbedienung am Aktor pro Kanal über Taste (Einflächenbedienung)
- zum Schalten verschiedener Außenleiter geeignet
- mit Sicherheitsfunktionen z. B. für Wind, Regen, Alarm
- mit QuickConnect Steckklemmen
- Betriebsspannung über Bus: 21 – 32 V DC
- Schaltstrom bei $\cos \varphi = 0,8$: max. 10 A
- 230 V LED-Lampen und Energiesparlampen: 6 x 23 W
- 230 V Glüh- und Halogenlampen: 1200 W
- konventionelle/elektronische Trafos: 1200 VA/1000 W
- Bauform: REG, 4 TE (4fach, 6fach) bzw. 6 TE (8fach, 10fach)

| Art. Nr. | Hersteller | Größe | Kanalzahl | RB | RG | € p. Stk. |
|----------|------------|-------|-----------|----|----|-----------|
| HTXA608B | Hager | 4 TE | 6/3 | BR | 19 | 336,52 |
| HTXA610B | Hager | 6 TE | 8/4 | BR | 19 | 394,04 |
| HTXA606B | Hager | 6 TE | 10/5 | BR | 19 | 279,06 |

**KNX Schalt-/Jalousieaktor pro 16 A, REG**

- beliebiger Mixbetrieb aus Antriebs- und Schaltfunktionen möglich
- Handbedienung am Aktor pro Kanal über Taste (Einflächenbedienung)
- zum Schalten verschiedener Außenleiter geeignet
- mit Sicherheitsfunktionen z. B. für Wind, Regen, Alarm
- mit QuickConnect Steckklemmen
- Betriebsspannung über Bus: 21 – 32 V DC
- Schaltstrom bei $\cos \varphi = 0,8$: max. 16 A
- 230 V LED-Lampen und Energiesparlampen: 6 x 23 W
- 230 V Glüh- und Halogenlampen: 2300 W
- konventionelle/elektronische Trafos: 1600 VA/1200 W
- Bauform: REG, 4 TE (4fach, 6fach) bzw. 6 TE (8fach, 10fach)

| Art. Nr. | Hersteller | Größe | Kanalzahl | RB | RG | € p. Stk. |
|----------|------------|-------|-----------|----|----|-----------|
| HTYA604C | Hager | 4 TE | 4/2 | BR | 19 | 316,97 |
| HTYA606C | Hager | 4 TE | 6/3 | BR | 19 | 386,72 |
| HTYA608C | Hager | 6 TE | 8/4 | BR | 19 | 462,60 |
| HTYA610C | Hager | 6 TE | 10/5 | BR | 19 | 543,34 |

**KNX Schalt-/Jalousieaktor pro 16 A C-Last, REG**

- beliebiger Mixbetrieb aus Antriebs- und Schaltfunktionen möglich
- Handbedienung am Aktor pro Kanal über Taste (Einflächenbedienung)
- zum Schalten verschiedener Außenleiter geeignet
- mit Sicherheitsfunktionen z. B. für Wind, Regen, Alarm
- mit QuickConnect Steckklemmen
- Betriebsspannung über Bus: 21 – 32 V DC
- 230 V LED-Lampen/Energiesparlampen: 18 x 23 W/12 x 23 W
- 230 V Glüh- und Halogenlampen: 2300 W
- konventionelle/elektronische Trafos: 1600 VA/1200 W
- Bauform: REG, 4 TE (4fach, 6fach) bzw. 6 TE (8fach, 10fach)

| Art. Nr. | Hersteller | Größe | Kanalzahl | RB | RG | € p. Stk. |
|----------|------------|-------|-----------|----|----|-----------|
| HTYA604D | Hager | 4 TE | 4/2 | BR | 19 | 346,32 |
| HTYA606D | Hager | 4 TE | 6/3 | BR | 19 | 419,73 |
| HTYA610D | Hager | 6 TE | 10/5 | BR | 19 | 592,30 |

**KNX Schalt-/Jalousieaktor easy für C-Last, 16 A, REG**

- easy Applikation
- beliebiger Mixbetrieb aus Antriebs- und Schaltfunktionen möglich
- Handbedienung am Aktor pro Kanal über Taste (Einflächenbedienung)
- zum Schalten verschiedener Außenleiter geeignet
- mit Sicherheitsfunktionen z. B. für Wind, Regen, Alarm
- mit QuickConnect Steckklemmen
- Betriebsspannung über Bus: 21 – 32 V DC
- Schaltstrom bei $\cos \varphi = 0,8$: max. 16 A
- 230 V LED-Lampen/Energiesparlampen: 18 x 23 W/20 x 23 W
- 230 V Glüh- und Halogenlampen: 2300 W
- konventionelle/elektronische Trafos: 1600 VA/1200 W
- Bauform: REG, 4 TE (4fach, 6fach) bzw. 6 TE (8fach, 10fach)

| Art. Nr. | Hersteller | Größe | Kanalzahl | RB | RG | € p. Stk. |
|----------|------------|-------|-----------|----|----|-----------|
| HTXA604D | Hager | 4 TE | 4/2 | BR | 19 | 259,45 |
| HTXA606D | Hager | 4 TE | 6/3 | BR | 19 | 314,49 |
| HTXA608D | Hager | 6 TE | 8/4 | BR | 19 | 376,91 |
| HTXA610D | Hager | 6 TE | 1/5 | BR | 19 | 444,24 |



KNX Schaltaktor 6fach pro mit Stromerkennung 16 A C-Last, REG

- Handbedienung am Aktor pro Kanal über Taste (Einfächenbedienung)
- zum Schalten verschiedener Außenleiter geeignet
- mit QuickConnect Steckklemmen
- Betriebsspannung über Bus: 21 – 32 V DC
- Schaltstrom bei $\cos \varphi = 0,8$: max. 16 A
- Nennstrom: 16 A
- Energiesparlampen: 25 x 18 W
- 230 V Glüh- und Halogenlampen: 2300 W
- konventionelle/elektronische Trafos: 1600 VA/1380 W
- Bauform: REG, 6 TE

| Art. Nr. | Hersteller | RB | RG | € p. Stk. |
|----------|------------|----|----|-----------|
| HTYA606E | Hager | BR | 19 | 442,99 |



KNX Secure Schalt-/Jalousieaktor 16A, C-Last, REG

- ETS und easy Applikation, KNX Secure
- beliebiger Mixbetrieb aus Antriebs- und Schaltfunktionen möglich
- Handbedienung am Aktor pro Kanal über Taste (Einfächenbedienung)
- zum Schalten verschiedener Außenleiter geeignet
- mit Sicherheitsfunktionen z. B. für Wind, Regen, Alarm
- 230 V LED-Lampen und Energiesparlampen: 25 x 18 W
- 230 V Glüh- und Halogenlampen: 2300 W
- konventionelle / elektronische Trafos: 1500 VA/1500 W
- Bauform: REG, 6TE (8-fach), 8 TE (16-fach), 10 TE (20-fach)

| Art. Nr. | Hersteller | Größe | Kanalzahl | RB | RG | € p. Stk. |
|-----------|------------|-------|-----------|----|----|-----------------|
| HTYAS608D | Hager | 6 TE | 8/4 | BR | 19 | 466,00 N |
| HTYMS616D | Hager | 8 TE | 16/8 | BR | 19 | 645,75 N |
| HTYMS620D | Hager | 10 TE | 20/10 | BR | 19 | 751,33 N |

Funktionsvergleich - Schalt-/Jalousieaktoren UP

Die nachfolgenden Aktoren in der pro-Variante zeichnen sich durch das gewohnt umfangreiche Angebot an Funktionen aus, die über die ETS parametrierbar sind.

Die jeweils zusätzlich aufgeführten easy-Aktoren (Bestell-Nr.: TX...) sind

für Massen Anwendungen preis-/leistungsoptimiert. Sie sind in ihren Hardwarefunktionen identisch mit den entsprechenden pro-Varianten, verfügen aber über eine ETS-Applikationssoftware mit einer Funktionsauswahl zur einfachen und schnellen Inbetriebnahme.

| Funktionsvergleich - pro(fessional) - ETS Jalousiefunktionen |  Schalt-/Jalousieaktoren easy UP / TXB602F, TXB692F (2 Binäreing.) | ETS Schalt-/Jalousieaktoren pro UP / TYB602F, TYB692F (2 Binäreing.) |
|--|--|--|
| Grundfunktionen | | |
| - Auf/Ab, Lamellenschritt/Stopp (Jalousiefunktion) | ■ | ■ |
| - Auf/Ab, Stopp (Rolladenfunktion) | ■ | ■ |
| - Fahrt in Position in % | ■ | ■ |
| - Drehen der Lamellen (0 - 100 %) * | ■ | ■ |
| - einstellbare Laufzeit zur oberen und unteren Endlage | ■ | ■ |
| - Presets (mit 1 oder 2 Objekten) | - | ■ |
| - Sperrfunktionen (mit 1 oder 2 Objekten) | - | ■ |
| - Zwangssteuerung (2 Bit) | ■ | ■ |
| - Handbetrieb konfigurierbar (sperren/freigeben/Status) | - | ■ |
| - Sonnenschutz permanent/zeitlich begrenzt sperrbar | - | ■ |
| Sicherheitsfunktionen | | |
| - max. 3 Alarme mit definierbaren Prioritäten | - | ■ |
| - max. 3 Alarme mit festen Prioritäten | ■ | - |
| - Verhalten bei/nach Alarm | ■ / Theoretischer Zustand ohne Alarm | ■ |
| - einstellbare Überwachungszeit | fest, 30 Minuten | ■ |
| - Sicherheitsverriegelung | - | ■ |
| - Sicherheitsabfahrt (Fahren, solange gedrückt) | - | ■ |
| Statusmeldungen | | |
| - Position in %/Lamellenposition in % | ■ | ■ |
| - obere/untere Endlage erreicht | ■ | ■ |
| - Sperre | - | ■ |
| - Zwangssteuerung (2 Bit) | ■ | ■ |
| - Alarm | ■ | ■ |
| - Sonnenschutz | - | ■ |
| - Sicherheitsverriegelung | - | ■ |
| Funktion Szene | | |
| - max. 64 Szenen pro Ausgang auswählbar | ■ | ■ |
| - Szenen abspeicherbar durch langen Tastendruck | ■ | ■ |
| - Aktion bei Szenenspeicherung einstellbar | - | ■ |
| - Szenenfunktionen Auf/Ab/spezifische Position | ■ | ■ |
| Funktion Logik | | |
| - 2 Logikblöcke pro Gerät | - | ■ |
| - max. 4 Eingänge pro Logikblock | - | ■ |
| - Verknüpfung UND/ODER | - | ■ |
| - Automatik (paralleles Objekt zum Schaltobjekt) | ■ | - |
| Sonderfunktionen | | |
| - Objekt „Rücksetzen auf ETS-Parameter“ | - | ■ |
| - Anzeige der Geräte-LEDs ausschalten | - | ■ |
| - Objekt „Gerätediagnose“ | - | ■ |
| - Aktion bei Busspannungsausfall/-wiederkehr | - (Zustand beibehalten, fest) | ■ |
| Funktion Eingänge | Nur TXB692F | Nur TYB692F |
| - Um (Toogeln) | ■ | ■ |
| - Schalten | ■ | ■ |
| - Zeitschalter | ■ | ■ |
| - Rollladen/Jalousie | ■ | ■ |
| - Dimmen | ■ | ■ |
| - Heizung | ■ | ■ |
| - Zwangssteuerung | ■ | ■ |
| - Szenen | ■ | ■ |
| - Alarm | ■ | ■ |
| - Automatik deaktivieren | ■ | ■ |
| - Lastabwurf | ■ | ■ |
| - Fensterkontakt | ■ | ■ |
| - Tarif | ■ | ■ |

**KNX Schaltaktor 1fach pro, Up**

- Handbedienung im Testbetrieb über Programmier Taste
- Einbau in Up- oder wassergeschützte Abzweigdose
- mit Schraubklemmen
- Betriebsspannung über Bus: 21 – 32 V DC
- Max. Schaltleistung bei: 230 V AC
- Frequenz: 50/60 Hz
- Schaltstrom bei $\cos \varphi = 0,8$: max. 10 A
- 230 V LED-Lampen und Energiesparlampen: 5 x 15 W
- 230 V Glüh- und Halogenlampen: 600 W
- konventionelle/elektronische Trafos: 600 VA/600 W

| Art. Nr. | Hersteller | Maße (L x B x T) mm | Bauform | RB | RG | € p. Stk. |
|----------|------------|---------------------|---------|----|----|-----------|
| HTYB601B | Hager | 44 x 43 x 22,5 | Up | BR | 19 | 95,08 |

**KNX Schaltaktor 1fach easy, Up**

- easy Applikation
- Handbedienung im Testbetrieb über Programmier Taste
- Einbau in Up- oder wassergeschützte Abzweigdose
- mit Schraubklemmen
- Betriebsspannung über Bus: 21 – 32 V DC
- Max. Schaltleistung bei: 230 V AC
- Frequenz: 50/60 Hz
- Schaltstrom bei $\cos \varphi = 0,8$: max. 10 A
- 230 V LED-Lampen und Energiesparlampen: 5 x 15 W
- 230 V Glüh- und Halogenlampen: 600 W
- konventionelle/elektronische Trafos: 600 VA/600 W

| Art. Nr. | Hersteller | Maße (L x B x T) mm | Bauform | RB | RG | € p. Stk. |
|----------|------------|---------------------|---------|----|----|-----------|
| HTXB601B | Hager | 44 x 43 x 22,5 | Up | BR | 19 | 76,06 |

**KNX Schalt-/Jalousieaktor 2/1fach pro, Up**

- Handbedienung im Testbetrieb über Programmier Taste
- Einbau in Up- oder wassergeschützte Abzweigdose
- Zum Schalten von unabhängigen Lasten oder zur Ansteuerung von Antrieben
- zur Ansteuerung eines Antriebs für Wechselspannung
- mit Sonnenschutz- und Sicherheitsfunktionen z. B. für Wind, Regen, Alarm
- mit Schraubklemmen
- Betriebsspannung über Bus: 21 – 32 V DC
- Max. Schaltleistung bei: 230 V AC
- Schaltstrom bei $\cos \varphi = 0,8$: max. 6 A
- 230 V LED-Lampen und Energiesparlampen: 5 x 15 W
- 230 V Glüh- und Halogenlampen: 500 W
- konventionelle/elektronische Trafos: 500 VA/500 W

| Art. Nr. | Hersteller | Maße (L x B x T) mm | Bauform | RB | RG | € p. Stk. |
|----------|------------|---------------------|---------|----|----|-----------|
| HTYB602F | Hager | 44 x 43 x 22,5 | Up | BR | 19 | 113,68 |



KNX Schalt-/Jalousieaktor 2/1fach easy, Up

- easy Applikation
- Handbedienung im Testbetrieb über Programmier Taste
- Einbau in Up- oder wassergeschützte Abzweigdose
- Zum Schalten von unabhängigen Lasten oder zur Ansteuerung von Antrieben
- zur Ansteuerung eines Antriebs für Wechselspannung
- mit Sonnenschutz- und Sicherheitsfunktionen z. B. für Wind, Regen, Alarm
- mit Schraubklemmen
- Betriebsspannung über Bus: 21 – 32 V DC
- Max. Schaltleistung bei: 230 V AC
- Schaltstrom bei $\cos \varphi = 0,8$: max. 6 A
- 230 V LED-Lampen: 5 x 13 W
- Leistung Energiesparlampen: 5 x 13 W
- 230 V Glüh- und Halogenlampen: 500 W
- konventionelle/elektronische Trafos: 500 VA/500 W

| Art. Nr. | Hersteller | Maße (L x B x T) mm | Bauform | RB | RG | € p. Stk. |
|----------|------------|---------------------|---------|----|----|-----------|
| HTXB602F | Hager | 44 x 43 x 22,5 | Up | BR | 19 | 90,92 |



KNX Schalt-/Jalousieaktor 2/1fach pro mit Binäreingang 2fach, Up

- easy Applikation
- Handbedienung im Testbetrieb über Programmier Taste
- Zum Schalten von unabhängigen Lasten oder zur Ansteuerung von Antrieben
- zur Ansteuerung eines Antriebs für Wechselspannung
- mit 2 unabhängigen Binäreingängen für potenzialfreie Kontakte
- mit Sonnenschutz- und Sicherheitsfunktionen z. B. für Wind, Regen, Alarm
- mit Schraubklemmen
- Betriebsspannung über Bus: 21 – 32 V DC
- Max. Schaltleistung bei: 230 V AC
- Eingangs-Abtastspannung: 12 V DC
- Schaltstrom bei $\cos \varphi = 0,8$: max. 6 A
- 230 V LED-Lampen: 5 x 13 W
- 230 V Glüh- und Halogenlampen: 500 W
- konventionelle/elektronische Trafos: 500 VA/500 W

| Art. Nr. | Hersteller | Maße (L x B x T) mm | Bauform | RB | RG | € p. Stk. |
|----------|------------|---------------------|---------|----|----|-----------|
| HTYB692F | Hager | 44 x 43 x 22,5 | Up | BR | 19 | 138,38 |



KNX Schalt-/Jalousieaktor 2/1fach easy mit Binäreingang 2fach, Up

- easy Applikation
- Handbedienung im Testbetrieb über Programmier Taste
- Einbau in Up- oder wassergeschützte Abzweigdose
- Zum Schalten von unabhängigen Lasten oder zur Ansteuerung von Antrieben
- zur Ansteuerung eines Antriebs für Wechselspannung
- mit 2 unabhängigen Binäreingängen für potenzialfreie Kontakte
- mit Sonnenschutz- und Sicherheitsfunktionen z. B. für Wind, Regen, Alarm
- mit Schraubklemmen
- Betriebsspannung über Bus: 21 – 32 V DC
- Max. Schaltleistung bei: 230 V AC
- Eingangs-Abtastspannung: 12 V DC
- Schaltstrom bei $\cos \varphi = 0,8$: max. 6 A
- 230 V LED-Lampen: 5 x 13 W
- 230 V Glüh- und Halogenlampen: 500 W
- konventionelle/elektronische Trafos: 500 VA/500 W

| Art. Nr. | Hersteller | Maße (L x B x T) mm | Bauform | RB | RG | € p. Stk. |
|----------|------------|---------------------|---------|----|----|-----------|
| HTXB692F | Hager | 44 x 43 x 22,5 | Up | BR | 19 | 110,69 |

Funktionsvergleich - Jalousie-/Rollladenaktoren

Die nachfolgenden Aktoren in der pro-Variante zeichnen sich durch das gewohnt umfangreiche Angebot an Funktionen aus, die über die ETS parametrierbar sind. Die jeweils zusätzlich aufgeführten easy-Aktoren (Bestell-Nr.: TX...) sind

für Massenanwendungen preis-/leistungsoptimiert. Sie sind in ihren Hardwarefunktionen identisch mit den entsprechenden pro-Varianten, verfügen aber über eine ETS-Applikationssoftware mit einer Funktionsauswahl zur einfachen und schnellen Inbetriebnahme.

| Funktionsvergleich - pro(fessional) - ETS |  Jalousie-/Rollladenaktoren easy REG TXA624..., TXA628C, TXM632C | ETS Jalousie-/Rollladenaktoren pro REG TYA624..., TYA628..., TYM632C |
|---|--|--|
| Grundfunktionen | | |
| - Auf/Ab, Lamellenschritt/Stopp (Jalousiefunktion) | ■ | ■ |
| - Auf/Ab, Stopp (Rollladenfunktion) | ■ | ■ |
| - Fahrt in Position in % | ■ | ■ |
| - Drehen der Lamellen (0 - 100 %) * | ■ | ■ |
| - einstellbare Laufzeit zur oberen und unteren Endlage | ■ | ■ |
| - Presets (mit 1 oder 2 Objekten) | - | ■ |
| - Sperrfunktionen (mit 1 oder 2 Objekten) | - | ■ |
| - Zwangssteuerung (2 Bit) | ■ | ■ |
| - Handbetrieb konfigurierbar (sperren/freigeben/Status) | - | ■ |
| - Sonnenschutz permanent/zeitlich begrenzt sperrbar | - | ■ |
| Sicherheitsfunktionen | | |
| - max. 3 Alarmer mit definierbaren Prioritäten | - | ■ |
| - max. 3 Alarmer mit festen Prioritäten | ■ | - |
| - Verhalten bei/nach Alarm | ■ /Theoretischer Zustand ohne Alarm | ■ |
| - einstellbare Überwachungszeit | fest, 30 Minuten | ■ |
| - Sicherheitsverriegelung | - | ■ |
| - Sicherheitsabfahrt (Fahren, solange gedrückt) | - | ■ |
| Statusmeldungen | | |
| - Position in % | ■ | ■ |
| - Lamellenposition in % * | ■ | ■ |
| - obere Endlage erreicht | ■ | ■ |
| - untere Endlage erreicht | ■ | ■ |
| - Sperre | ■ | ■ |
| - Zwangssteuerung (2 Bit) | ■ | ■ |
| - Alarm | ■ | ■ |
| - Sonnenschutz | - | ■ |
| - Sicherheitsverriegelung | - | ■ |
| Funktion Szene | | |
| - max. 64 Szenen pro Ausgang auswählbar | ■ | ■ |
| - Szenen abspeicherbar durch langen Tastendruck | ■ | ■ |
| - Aktion bei Szenenspeicherung einstellbar | - | ■ |
| - Szenenfunktionen Auf/Ab/spezifische Position | ■ | ■ |
| Funktion Logik | | |
| - 2 Logikblöcke pro Gerät | - | ■ |
| - max. 4 Eingänge pro Logikblock | - | ■ |
| - Verknüpfung UND | - | ■ |
| - Verknüpfung ODER | - | ■ |
| - Automatik (paralleles Objekt zum Schaltobjekt) | ■ | - |
| Sonderfunktionen | | |
| - Objekt „Rücksetzen auf ETS-Parameter“ | - | ■ |
| - Anzeige der Geräte-LEDs ausschalten | - | ■ |
| - Objekt „Gerätediagnose“ | - | ■ |
| - Aktion bei Busspannungsausfall/-wiederkehr | - (Zustand beibehalten, fest) | ■ |

* **Rollladenaktoren haben keine Lamellenfunktion**

**KNX Rollladenaktor pro, 230 V, REG**

- Betriebsart nur Rollladen
- Handbedienung pro Kanal über Taste (Einflächenbedienung)
- mit Sonnenschutz- und Sicherheitsfunktionen z. B. für Wind, Regen, Alarm
- Positionierungsfunktion für Jalousie- und Lamellenstellung
- mit QuickConnect Steckklemmen
- Betriebsspannung über Bus: 21 – 32 V DC
- Rollladenaktorkanäle für 8 AC-Antriebe
- Schaltleistung bei 230 V in AC1: 1380 W
- Schaltstrom bei $\cos \varphi = 0,6$: max. 6 A
- Bauform: REG, 4 TE, 6 TE

| Art. Nr. | Hersteller | Größe | Kanalzahl | RB | RG | € p. Stk. |
|----------|------------|-------|-----------|----|----|-----------|
| HTYA624A | Hager | 4 TE | 4 | BR | 19 | 262,68 |
| HTYA628A | Hager | 6 TE | 8 | BR | 19 | 466,82 |

**KNX Jalousieaktor 4fach KNX easy, 230V, REG**

- easy Applikation
- Betriebsart für Jalousie oder Rollladen/Markise einstellbar
- Handbedienung pro Kanal über Taste (Einflächenbedienung)
- mit Sonnenschutz- und Sicherheitsfunktionen z. B. für Wind, Regen, Alarm
- Positionierungsfunktion für Jalousie- und Lamellenstellung
- mit QuickConnect Steckklemmen
- Betriebsspannung über Bus: 21 – 32 V DC
- Jalousieaktorkanäle für 4 AC-Antriebe
- Schaltleistung bei 230 V in AC1: 1200 W
- Schaltstrom bei $\cos \varphi = 0,6$: max. 6 A
- Bauform: REG, 4 TE

| Art. Nr. | Hersteller | Größe | Kanalzahl | RB | RG | € p. Stk. |
|----------|------------|-------|-----------|----|----|-----------|
| HTXA624C | Hager | 4 TE | 4 | BR | 19 | 258,21 |

**KNX Rollladenaktor 4fach pro, 24 V DC, REG**

- Betriebsart nur Rollladen
- Handbedienung pro Kanal über Taste (Einflächenbedienung)
- mit Sonnenschutz- und Sicherheitsfunktionen z. B. für Wind, Regen, Alarm
- Positionierungsfunktion für Jalousie- und Lamellenstellung
- mit QuickConnect Steckklemmen
- Betriebsspannung über Bus: 21 – 32 V DC
- Schaltleistung bei 230 V in AC1: 144 W
- Schaltstrom bei 24 V DC: max. 6 A
- Bauform: REG, 4 TE

| Art. Nr. | Hersteller | Größe | Kanalzahl | RB | RG | € p. Stk. |
|----------|------------|-------|-----------|----|----|-----------|
| HTYA624B | Hager | 4 TE | 4 | BR | 19 | 304,45 |

Zubehör

| Art. Nr. | Bezeichnung |
|----------|--------------------------------|
| HTGA200 | Spannungsversorgung 24 V DC 1A |

**KNX Jalousieaktor 4fach KNX easy, 24V, REG**

- easy Applikation
- Betriebsart für Jalousie oder Rollläden/Markise einstellbar
- Handbedienung pro Kanal über Taste (Einflächenbedienung)
- mit Sonnenschutz- und Sicherheitsfunktionen z. B. für Wind, Regen, Alarm
- Positionierungsfunktion für Jalousie- und Lamellenstellung
- mit QuickConnect Steckklemmen
- zur Ansteuerung von max. 4 unabhängigen 24 V DC Antrieben
- Betriebsspannung über Bus: 21 – 32 V DC
- Schaltleistung bei 230 V in AC1: 1200 W
- Schaltstrom bei 24 V=: max. 6 A
- Bauform: REG, 4 TE

| Art. Nr. | Hersteller | RB | RG | € p. Stk. |
|----------|------------|----|----|-----------|
| HTXA624D | Hager | BR | 19 | 301,08 |

Zubehör

| Art. Nr. | Bezeichnung |
|----------|--|
| HTXA114 | KNX Spannungsversorgung 320 mA + 24 V DC, 640 mA REG |

**KNX Jalousieaktor 4fach pro, 24 V DC, REG**

- Betriebsart für Jalousie oder Rollläden/Markise einstellbar
- Handbedienung pro Kanal über Taste (Einflächenbedienung)
- mit Sonnenschutz- und Sicherheitsfunktionen z. B. für Wind, Regen, Alarm
- Positionierungsfunktion für Jalousie- und Lamellenstellung
- mit QuickConnect Steckklemmen
- Betriebsspannung über Bus: 21 – 32 V DC
- Schaltleistung bei 230 V in AC1: 144 W
- Schaltstrom bei 24 V=: max. 6 A
- Bauform: REG, 4 TE

| Art. Nr. | Hersteller | RB | RG | € p. Stk. |
|----------|------------|----|----|-----------|
| HTYA624D | Hager | BR | 19 | 389,13 |

Zubehör

| Art. Nr. | Bezeichnung |
|----------|--------------------------------|
| HTGA200 | Spannungsversorgung 24 V DC 1A |

**KNX Jalousieaktor 8fach KNX Secure, 230V, REG**

- easy und ETS Applikation
- KNX Secure
- Handbedienung pro Kanal über Taste (Einflächenbedienung)
- mit Sonnenschutz- und Sicherheitsfunktionen z. B. für Wind, Regen, Alarm
- Positionierungsfunktion für Jalousie- und Lamellenstellung
- mit QuickConnect Steckklemmen
- Betriebsspannung über Bus: 21 – 32 V DC
- Hilfsspannung: 230 V
- Schaltleistung bei 230 V in AC1: 1380 W
- Schaltstrom bei $\cos \varphi = 0,6$: max. 6 A
- Bauform: REG, 6 TE

| Art. Nr. | Hersteller | Größe | Kanalzahl | RB | RG | € p. Stk. |
|-----------|------------|-------|-----------|----|----|-----------------|
| HTYAS628C | Hager | 6 TE | 8 | BR | 19 | 530,00 N |

**KNX Jalousieaktor 12fach pro, 230V, REG**

- Betriebsart für Jalousie oder Rollladen/Markise einstellbar
- Handbedienung pro Kanal über Taste (Einflächenbedienung)
- mit Sonnenschutz- und Sicherheitsfunktionen z. B. für Wind, Regen, Alarm
- Positionierungsfunktion für Jalousie- und Lamellenstellung
- mit Schraubklemmen
- Betriebsspannung über Bus: 21 – 32 V DC
- Jalousieaktorkanäle für 12 AC-Antriebe
- Schaltleistung bei 230 V in AC1: 900 W
- Schaltstrom bei $\cos \varphi = 0,6$: max. 4 A
- Bauform: REG, 10 TE

| Art. Nr. | Hersteller | RB | RG | € p. Stk. |
|----------|------------|----|----|-----------|
| HTYM632C | Hager | BR | 19 | 697,54 |

**KNX Jalousieaktor 12fach easy, 230 V, REG**

- easy Applikation
- Betriebsart für Jalousie oder Rollladen/Markise einstellbar
- Handbedienung pro Kanal über Taste (Einflächenbedienung)
- mit Sonnenschutz- und Sicherheitsfunktionen z. B. für Wind, Regen, Alarm
- Positionierungsfunktion für Jalousie- und Lamellenstellung
- mit Schraubklemmen
- Betriebsspannung über Bus: 21 – 32 V DC
- Jalousieaktorkanäle für 12 AC-Antriebe
- Schaltleistung bei 230 V in AC1: 900 W
- Schaltstrom bei $\cos \varphi = 0,6$: max. 4 A
- Bauform: REG, 10 TE



| Art. Nr. | Hersteller | RB | RG | € p. Stk. |
|----------|------------|----|----|-----------|
| HTXM632C | Hager | BR | 19 | 573,94 |

Funktionsvergleich - Universal-Dimmaktoren

Die nachfolgenden Aktoren in der pro-Variante zeichnen sich durch das gewohnt umfangreiche Angebot an Funktionen aus, die über die ETS parametrierbar sind.

Die jeweils zusätzlich aufgeführten easy-Aktoren (Bestell-Nr.: TX...) sind

für Massenanwendungen preis-/leistungsoptimiert. Sie sind in ihren Hardwarefunktionen identisch mit den entsprechenden pro-Varianten, verfügen aber über eine ETS-Applikationssoftware mit einer Funktionsauswahl zur einfachen und schnellen Inbetriebnahme.

| Funktionsvergleich - pro(fessional) - ETS |  Dimmaktoren easy REG TXA66.. |  Dimmaktoren pro REG TYA66.. |
|---|---|--|
| Schalt-/Dimmfunktionen | | |
| - relativ dimmen mit Dimmzeit | - | ■ |
| - Wert für An- und Ausdimmzeit | ■ | ■ |
| - Dimmwert beim Einschalten | - | ■ |
| - Ein-/Ausschaltverzögerung | - | ■ |
| - Sicherheits-Aus | - | ■ |
| - Zeitschalter (Wert in %, Blinken) | - | ■ |
| - Zeitschalter (unterbrechbar/retriggerbar) | ■ | ■ |
| - Ausschaltvorwarnung | ■ | ■ |
| - Zeitschaltdauer über Objekt veränderbar | - | ■ |
| - Presets (mit 1 oder 2 Objekten) | - | ■ |
| - Sperrfunktionen (mit 1 oder 2 Objekten) | - | ■ |
| - Zwangssteuerung (2 Bit) | ■ | ■ |
| - Handbetrieb konfigurierbar (sperren/freigeben/Status) | - | ■ |
| - Statusanzeige mit Sendeverzögerung nach Buswiederkehr | - | ■ |
| Funktion Szene | | |
| - max. 64 Szenen pro Ausgang auswählbar | ■ | ■ |
| - Szenen abspeicherbar durch langen Tastendruck | ■ | ■ |
| - Aktion bei Szenenspeicherung einstellbar | - | ■ |
| - Szenenfunktionen Ein/Aus/Blinken/Wert in % | nur Wert in % | ■ |
| Funktion Logik | | |
| - 2 Logikblöcke pro Gerät | - | ■ |
| - max. 4 Eingänge pro Logikblock | - | ■ |
| - Verknüpfung UND | - | ■ |
| - Verknüpfung ODER | - | ■ |
| - Automatik (paralleles Objekt zum Schaltobjekt) | ■ | - |
| Sonderobjekte | | |
| - Dimmmodus (induktiv, kapazitiv, LED, ...) | - | ■ |
| - Überlast | - | ■ |
| - Kurzschluss | - | ■ |
| - Überspannung | - | ■ |
| - Übertemperatur | - | ■ |
| - defekte Last (kein Stromfluss) | - | ■ |
| Sonderfunktionen | | |
| - Objekt „Rücksetzen auf ETS-Parameter“ | - | ■ |
| - Objekt „Gerätediagnose“ | - | ■ |
| - Anzeige der Geräte-LEDs ausschalten | - | ■ |
| - Dimmwert bei Busspannungsausfall/-wiederkehr | - (Zustand beibehalten, fest) | ■ |
| - Dimmwert nach ETS-Download | - (Zustand beibehalten, fest) | ■ |
| - Dimmwert bei Netz-wiederkehr | - | ■ |
| - Betriebsstundenzähler | - | ■ |

**KNX Universal-Dimmaktor 1fach pro, 300 W REG**

- Phasen- oder Phasenabschnitt je nach Lastart, selbstlernend
- minimale/maximale Dimmwerte je Kanal am Gerät einstellbar
- Handbetätigung auch ohne Bus möglich z. B. auf Baustelle
- kurzschlussfest und überlastsicher (Anzeige über LED)
- mit QuickConnect Steckklemmen
- Betriebsspannung über Bus: 21 – 32 V DC
- Hilfsspannung: 230 V AC
- Dimmbare LED-/Energiespar-Lampen: 60 W/60 W
- Max. Anzahl von LED/ESL Lampen: 8
- 230 V Glüh- und Halogenlampen: 300 W
- Dimmbare, konventionelle-/elektronische Trafos: 300 VA/300 W
- Bauform: REG, 4 TE

| Art. Nr. | Hersteller | RB | RG | € p. Stk. |
|-----------|------------|----|----|-----------|
| HTYA661AN | Hager | BR | 19 | 214,79 |

**KNX Universal-Dimmaktor 1fach easy, 300 W REG**

- easy Applikation
- Phasen- oder Phasenabschnitt je nach Lastart, selbstlernend
- minimale/maximale Dimmwerte je Kanal am Gerät einstellbar
- Handbetätigung auch ohne Bus möglich z. B. auf Baustelle
- kurzschlussfest und überlastsicher (Anzeige über LED)
- mit QuickConnect Steckklemmen
- Betriebsspannung über Bus: 21 – 32 V DC
- Hilfsspannung: 230 V AC
- Dimmbare LED-/Energiespar-Lampen: 60 W/60 W
- Max. Anzahl von LED/ESL Lampen: 8
- 230 V Glüh- und Halogenlampen: 300 W
- Dimmbare, konventionelle-/elektronische Trafos: 300 VA/300 W
- Bauform: REG, 4 TE

| Art. Nr. | Hersteller | RB | RG | € p. Stk. |
|----------|------------|----|----|-----------|
| HTXA661A | Hager | BR | 19 | 171,28 |

**KNX Universal-Dimmaktor 1fach pro, 600 W REG**

- Phasen- oder Phasenabschnitt je nach Lastart, selbstlernend
- minimale/maximale Dimmwerte je Kanal am Gerät einstellbar
- Handbetätigung auch ohne Bus möglich z. B. auf Baustelle
- kurzschlussfest und überlastsicher (Anzeige über LED)
- mit QuickConnect Steckklemmen
- Betriebsspannung über Bus: 21 – 32 V DC
- Hilfsspannung: 230 V AC
- Dimmbare LED-/Energiespar-Lampen: 120 W/120 W
- Max. Anzahl von LED/ESL Lampen: 10
- 230 V Glüh- und Halogenlampen: 600 W
- Dimmbare, konventionelle-/elektronische Trafos: 600 VA/600 W
- Bauform: REG, 4 TE

| Art. Nr. | Hersteller | RB | RG | € p. Stk. |
|-----------|------------|----|----|-----------|
| HTYA661BN | Hager | BR | 19 | 298,60 |



KNX Universal-Dimmaktor 1fach easy, 600 W REG

- easy Applikation
- Phasen- oder Phasenabschnitt je nach Lastart, selbstlernend
- minimale/maximale Dimmwerte je Kanal am Gerät einstellbar
- Handbetätigung auch ohne Bus möglich z. B. auf Baustelle
- kurzschlussfest und überlastsicher (Anzeige über LED)
- mit QuickConnect Steckklemmen
- Betriebsspannung über Bus: 21 – 32 V DC
- Hilfsspannung: 230 V AC
- Dimmbare LED-/Energiespar-Lampen: 120 W/120 W
- Max. Anzahl von LED/ESL Lampen: 10
- 230 V Glüh- und Halogenlampen: 600 W
- Dimmbare, konventionelle-/elektronische Trafos: 600 VA/600 W
- Bauform: REG, 4 TE

| Art. Nr. | Hersteller | RB | RG | € p. Stk. |
|----------|------------|----|----|-----------|
| HTXA661B | Hager | BR | 19 | 237,17 |



KNX Universal-Dimmaktor 2fach easy, 2 x 300 W REG

- easy Applikation
- Phasen- oder Phasenabschnitt je nach Lastart, selbstlernend
- Lastkopplung von 2 Kanälen zur Erhöhung der Ausgangsleistung über Parallelschaltung der Ausgänge
- minimale/maximale Dimmwerte je Kanal am Gerät einstellbar
- Handbetätigung auch ohne Bus möglich z. B. auf Baustelle
- kurzschlussfest und überlastsicher (Anzeige über LED)
- mit QuickConnect Steckklemmen
- Betriebsspannung über Bus: 21 – 32 V DC
- Hilfsspannung: 230 V AC
- Dimmbare LED-/Energiespar-Lampen: 60 W/60 W
- Max. Anzahl von LED/ESL Lampen: 8
- 230 V Glüh- und Halogenlampen: je Kanal 300 W
- Dimmbare, konventionelle-/elektronische Trafos: 300 VA/300 W
- Bauform: REG, 4 TE

| Art. Nr. | Hersteller | RB | RG | € p. Stk. |
|-----------|------------|----|----|-----------|
| HTXA662AN | Hager | BR | 19 | 318,21 |

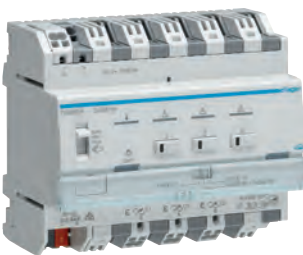

KNX Universal-Dimmaktor 3fach easy, 3 x 300 W REG

- easy Applikation
- Phasen- oder Phasenabschnitt je nach Lastart, selbstlernend
- Lastkopplung von 3 Kanälen zur Erhöhung der Ausgangsleistung über Parallelschaltung der Ausgänge
- 1-, 2- oder 3-Kanal Betrieb möglich
- minimale/maximale Dimmwerte je Kanal am Gerät einstellbar
- Handbetätigung auch ohne Bus möglich z. B. auf Baustelle
- kurzschlussfest und überlastsicher (Anzeige über LED)
- mit QuickConnect Steckklemmen
- Betriebsspannung über Bus: 21 – 32 V DC
- Hilfsspannung: 230 V AC
- Dimmbare LED-/Energiespar-Lampen: 60 W/60 W
- Max. Anzahl von LED/ESL Lampen: 15
- 230 V Glüh- und Halogenlampen: je Kanal 300 W
- Dimmbare, konventionelle-/elektronische Trafos: 300 VA/300 W
- Bauform: REG, 6 TE

| Art. Nr. | Hersteller | RB | RG | € p. Stk. |
|----------|------------|----|----|-----------|
| HTXA663A | Hager | BR | 19 | 433,20 |



KNX Secure Universal-Dimmaktor 4fach 4 x 300 W REG

- ETS und easy Applikation
- KNX Secure
- Phasenan- oder Phasenabschnitt je nach Lastart, selbstlernend
- Lastkopplung von 4 Kanälen zur Erhöhung der Ausgangsleistung über Parallelschaltung der Ausgänge
- minimale/maximale Dimmwerte je Kanal am Gerät einstellbar
- Handbetätigung auch ohne Bus möglich z. B. auf Baustelle
- kurzschlussfest und überlastsicher (Anzeige über LED)
- mit QuickConnect Steckklemmen
- Betriebsspannung über Bus: 21 – 32 V DC
- Hilfsspannung: 230 V AC
- Parallel schalten von Kanälen möglich bis max. 1200 W
- Dimmbare LED-/Energiespar-Lampen: 60 W/60 W
- Max. Anzahl von LED/ESL Lampen: 8
- 230 V Glüh- und Halogenlampen: je Kanal 300 W
- dimmbare, konventionelle-/elektronische Trafos: 300 VA/300 W
- Bauform: REG, 8 TE

| Art. Nr. | Hersteller | Größe | Kanalzahl | RB | RG | € p. Stk. |
|------------|------------|-------|-----------|----|----|-----------------|
| HTYAS664AN | Hager | 8 TE | 4 | BR | 19 | 533,00 N |

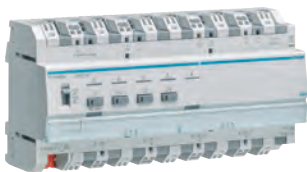

KNX Universal-Dimmaktor 4fach pro, 4 x 600 W REG

- Phasenan- oder Phasenabschnitt je nach Lastart, selbstlernend
- Lastkopplung von 4 Kanälen zur Erhöhung der Ausgangsleistung über Parallelschaltung der Ausgänge
- minimale/maximale Dimmwerte je Kanal am Gerät einstellbar
- Handbetätigung auch ohne Bus möglich z. B. auf Baustelle
- kurzschlussfest und überlastsicher (Anzeige über LED)
- mit QuickConnect Steckklemmen
- Betriebsspannung über Bus: 21 – 32 V DC
- Hilfsspannung: 230 V AC
- Dimmbare LED-/Energiespar-Lampen: 120 W/120 W
- Max. Anzahl von LED/ESL Lampen: 10
- 230 V Glüh- und Halogenlampen: je Kanal 600 W
- Dimmbare, konventionelle-/elektronische Trafos: 300 VA/300 W
- Bauform: REG, 10 TE

| Art. Nr. | Hersteller | Größe | Kanalzahl | RB | RG | € p. Stk. |
|-----------|------------|-------|-----------|----|----|-----------|
| HTYA664BN | Hager | 10 TE | 4 | BR | 19 | 785,66 |



KNX 1-10 V Steuereinheit 3fach

- mit Handschalter pro Kanal für EIN/AUS und Statusanzeige
- zum Schalten verschiedener Außenleiter geeignet
- mit potenzialfreien Schließerkontakten
- mit Schraubklemmen
- Betriebsspannung über Bus: 21 – 32 V DC
- Schaltstrom: 16 A
- Steuerstrom: je Kanal 50 mA
- 230 V Glüh- und Halogenlampen: je Kanal 2300 W
- konventionelle Trafos: 1500 VA
- Elektronische Trafos: je Kanal 1500 W
- Bauform: REG, 4 TE

| Art. Nr. | Hersteller | Größe | Kanalzahl | RB | RG | € p. Stk. |
|----------|------------|-------|-----------|----|----|-----------|
| HTX211A | Hager | 4 TE | 3 | BR | 19 | 330,43 |



KNX/DALI 2 Gateway, Secure, Tunable White, DALI Device Type 8 REG

- DALI 2 Produkt
- max. 64 DALI-Geräte in max. 32 Gruppen und max. 16 Lichtszenen
- als DALI-Master und Spannungsversorgung für DALI-Geräte
- 4 Handbedientasten für EIN/AUS (Heller/Dunkler)
- Einbinden von DALI DT8 Betriebsgeräten
- Farbtemperatursteuerung DALI Device Type 8 - TW
- Farbsteuerung DALI Device Type 8 - RGBW Colour Control
- Erstellung von 16 Effekten mit bis zu 16 Schritten für dynamische Beleuchtungssteuerung
- mit Schraubklemmen
- Einbindung des Geräts in DALI-Notlichtsysteme nach IEC 62386-101
- Betriebsspannung: 110 – 240 V AC
- Betriebsspannung über Bus: 21 – 32 V DC
- Bauform: REG, 4 TE

| Art. Nr. | Hersteller | Type | RB | RG | € p. Stk. |
|-----------|------------|-------|----|----|-----------------|
| HTYFS671D | Hager | 1fach | BR | 19 | 565,00 N |
| HTYFS672D | Hager | 2fach | BR | 19 | 618,00 N |

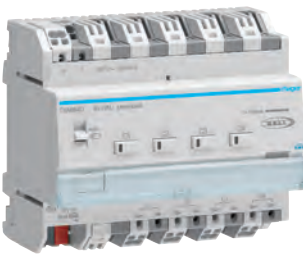

KNX easy DALI Aktor 4fach Broadcast RGB(T)W REG

- easy Applikation
- EVGs gesamt 185mA ~100EVGs
- Handbedienung pro Kanal über Taste
- DALI-2 zertifiziert
- 4 DALI-2 Ausgänge
- keine DALI Programmierung notwendig, da Broadcast basierend
- max. 90 DALI-2 Greäte pro Aktor
- für Tunable White, RGB und RGB(W) Leuchten geeignet
- mit QuickConnect Steckklemmen
- Betriebsspannung über Bus: 21 – 32 V DC
- Hilfsspannung: 230 V AC

| Art. Nr. | Hersteller | RB | RG | € p. Stk. |
|----------|------------|----|----|-----------|
| HTXA664D | Hager | BR | 19 | 255,78 |



KNX LED Dimmaktor 4-fach mit Konstanzspannung REG

- RGB, RGBW und Tunable White (TW)
- 4 PWM-Ausgängen
- Szenen, Schlummerfunktion, Treppenlicht und Sequenzer
- 16 unabhängige Funktionen zur Logik- oder Zeitsteuerung
- Versorgungsspannung: 12 ... 24 V
- Max. Laststrom: 6 A gesamt, frei verteilbar
- Max. Pout: 144 W
- Bauform: REG, 1 TE

| Art. Nr. | Hersteller | RB | RG | € p. Stk. |
|----------|------------|----|----|-----------|
| WZ-5314 | Weinzierl | EI | K4 | 171,79 |

Zubehör

| Art. Nr. | Bezeichnung |
|----------|----------------------------|
| GE-24625 | Netzteil 24 V DC 6,2 A REG |

**KNX LED Dimmaktor 4-fach mit Konstantstrom REG**

- Dimmer für LEDs mit Konstantstrom
- RGB, RGBW und Tunable White (TW)
- Szenen, Schlummerfunktion, Treppenlicht und Sequenzer
- 16 unabhängige Funktionen zur Logik- oder Zeitsteuerung
- Max. konfigurierbarer Strom: 500 mA pro Kanal (Kanäle bündelbar)
- 500 mA pro Kanal (Kanäle bündelbar)
- Max. Pout: 96 W
- Bauform: REG, 1 TE

| Art. Nr. | Hersteller | RB | RG | € p. Stk. |
|----------|------------|----|----|-----------|
| WZ-5354 | Weinzierl | EI | K4 | 173,42 |

**KNX LED Dimmaktor 4-fach secure De**

- RGB, RGBW und Tunable White (TW)
- SzenenUnterstützung, Sequenzer, Treppenhausfunktion
- einstellbare Dimmkurve
- 16 unabhängige Funktionen zur Logik- oder Zeitsteuerung
- IO 550 Strom max: 6 A
- IO 550 Leistung max: 144 W
- IO 551 Strom max: 500 mA
- IO 551 Leistung max: 96 W
- Bauform: Eb
- Maße: 132 x 46 x 20 mm (L x B x T)

| Art. Nr. | Hersteller | Type | RB | RG | € p. Stk. |
|----------|------------|-----------------------|----|----|-----------|
| WZ-5377 | Weinzierl | Konstantspannung (CV) | EI | K4 | 159,10 |
| WZ-5378 | Weinzierl | Konstantstrom (CC) | EI | K4 | 159,10 |

Zubehör

| Art. Nr. | Bezeichnung |
|----------|----------------------------|
| GE-24625 | Netzteil 24 V DC 6,2 A REG |

**KNX DUODMX Gateway**

- DMX Gateway mit 2 x 512 DMX Kanälen
- DMX Master/Slave Betrieb möglich
- Programmierung mittels Ethernet od. SD Karte
- Programmierung mit DMX Configurator für Windows
- kostenlose App zur Bedienung im Apple App Store und Google playstore
- ETS4/5 Synchronisierung
- Hilfsspannung 24 V DC oder PoE
- Bauform: Eb
- Maße: 146 x 50 x 26 mm (L x B x T)

| Art. Nr. | Hersteller | Type | RB | RG | € p. Stk. |
|-----------|-----------------|-----------|----|----|-----------|
| BAB-12021 | BAB Technologie | KNXnet/IP | EI | K1 | 476,45 |

Zubehör

| Art. Nr. | Bezeichnung |
|-----------|----------------------------|
| BAB-12090 | Hutschienenadapter |
| GE-24151 | Netzteil 24 V DC 1,5 A REG |

**KNX DUODMX Gateway bidirektional**

- DMX Gateway mit 2 x 512 DMX Kanälen
- DMX Master/Slave Betrieb möglich
- Programmierung mittels Ethernet od. SD Karte
- Programmierung mit DMX Configurator für Windows
- kostenlose App zur Bedienung im Apple App Store und Google playstore
- ETS4/5 Synchronisierung
- Hilfsspannung 24 V DC oder PoE
- Bauform: Eb
- Maße: 146 x 50 x 26 mm (L x B x T)

| Art. Nr. | Hersteller | Type | RB | RG | € p. Stk. |
|-----------|-----------------|-----------|----|----|-----------|
| BAB-12121 | BAB Technologie | KNX | EI | K1 | 595,35 |
| BAB-12111 | BAB Technologie | KNXnet/IP | EI | K1 | 485,10 |

Zubehör

| Art. Nr. | Bezeichnung |
|-----------|----------------------------|
| BAB-12090 | Hutschienenadapter |
| GE-24151 | Netzteil 24 V DC 1,5 A REG |

**KNX DMX Gateway 544**

- DMX Gateway für bis zu 512 Teilnehmer
- 64 Dimmkanäle oder 8 RGB/RGBW Kanäle
- 4 Sequenzer integriert
- Betriebsart Master oder Slave
- Hilfsspannung 12 – 24 V DC
- Bauform: REG, 1 TE

| Art. Nr. | Hersteller | RB | RG | € p. Stk. |
|----------|------------|----|----|-----------|
| WZ-5358 | Weinzierl | EI | K4 | 331,80 |

Zubehör

| Art. Nr. | Bezeichnung |
|----------|----------------------------|
| GE-24151 | Netzteil 24 V DC 1,5 A REG |



KNX Secure Heizungsaktor 6fach, REG

- ETS und easy Applikation
- KNX Secure
- 6 elektronischen Ausgängen (Triac)
- 6 Handtasten für Auf/Zu je Aktorkanal
- mit Notbetrieb bei Stellgrößenausfall
- Master/Slave Betrieb mit mehreren Aktoren durchführbar
- mit Schraubklemmen
- für Stellantriebe 24 V und 230 V AC
- Hilfsspannung 230 V AC
- Bauform: REG, 4 TE

| Art. Nr. | Hersteller | Type | RB | RG | € p. Stk. |
|-----------|------------|---------------------|----|----|-----------------|
| HTYMS646T | Hager | 24/230V | BR | 19 | 242,93 N |
| HTYMS646R | Hager | 24/230V, mit Regler | BR | 19 | 289,05 N |



KNX Fan-Coil Aktor 2fach, REG

- zur elektrischen Ansteuerung von Gebläsekonvektoren
- Ansteuerung von 1 oder 2 Lüfterkanälen mit 6 bzw. 3 Lüfterstufen
- 4 Handbedientasten zur Steuerung von Ventilen/Lüfterstufen sowie Busfunktion EIN/AUS
- Betriebsarten Heizen, Kühlen, Heizen und Kühlen
- Betriebsspannung über Bus: 21 – 32 V DC
- Hilfsspannung: 230 V AC
- 230 V Glühlampen: 2300 W
- 230 V Halogenlampen: 2300 W
- konventionelle-/elektronische Trafos: 1200 VA/1500 W
- Bauform: REG, 4 TE

| Art. Nr. | Hersteller | RB | RG | € p. Stk. |
|----------|------------|----|----|-----------------|
| HTYF642F | Hager | BR | 19 | 501,76 N |



Stellantrieb 24V AC/DC

- stromlos geschlossen
- mit Demontageschutz
- für Steckbefestigung
- mit Übertemperaturschutz
- mit Zustandsanzeige (geöffnet oder geschlossen)
- thermoelektrische Arbeitsweise
- Ventiladapter im Lieferumfang enthalten
- Betriebsspannung: 24 V AC/DC
- Maße: 42 x 50 x 64 mm (L x B x T)

| Art. Nr. | Hersteller | RB | RG | € p. Stk. |
|----------|------------|----|----|-----------|
| HEK724 | Hager | BR | 19 | 39,66 |



Ventiladapter für Stellantrieb

- für Stellantrieb 230 V, Stellantrieb 24 V,
- für Stellantrieb KNX Stellantrieb oder Funk Stellantrieb
- Danfoss, Giacomin, ...
- Maße: M28x1,5

| Art. Nr. | Hersteller | RB | RG | € p. Stk. |
|----------|------------|----|----|-----------|
| HEK072 | Hager | BR | 19 | 6,97 |

**KNX Binäreingang 230 V AC, REG**

- Schalt-, Dimm-, Jalousie-, Szenen-, Heizungs-, Zeitschalt- und Zwangssteuerungsfunktionen
- 2-Kanal-Modus, Stufenschalterfunktion
- Handbedienung
- für verschiedene Außenleiter geeignet
- mit QuickConnect Steckklemmen
- Signalspannung : 230 V AC
- Betriebsspannung über Bus: 21 – 32 V DC
- Bauform: REG

| Art. Nr. | Hersteller | Größe | Kanalzahl | RB | RG | € p. Stk. |
|----------|------------|-------|-----------|----|----|-----------|
| HTXA304 | Hager | 4 TE | 4 | BR | 19 | 180,00 |
| HTXA310 | Hager | 6 TE | 10 | BR | 19 | 432,19 |

**KNX Binäreingang 6fach Multispannung REG**

- Schalt-, Dimm-, Jalousie-, Szenen-, Heizungs-, Zeitschalt- und Zwangssteuerungsfunktionen
- 2-Kanal-Modus, Stufenschalterfunktion
- Handbedienung
- für verschiedene Außenleiter geeignet
- mit QuickConnect Steckklemmen
- Signalspannung : 24 – 230 V AC/DC
- Betriebsspannung über Bus: 21 – 32 V DC
- Bauform: REG, 6 TE

| Art. Nr. | Hersteller | Größe | Kanalzahl | RB | RG | € p. Stk. |
|----------|------------|-------|-----------|----|----|-----------|
| HTXA306 | Hager | 6 TE | 12 | BR | 19 | 323,05 |

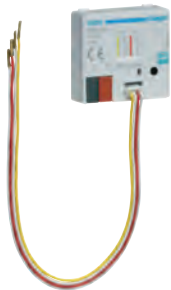
**KNX Binäreingang UP**

- Schalt-, Dimm-, Jalousie-, Szenen-, Heizungs-, Zeitschalt- und Zwangssteuerungsfunktionen
- 2-Kanal-Modus, Stufenschalterfunktion
- Zum Anschluss potenzialfreier Kontakte
- Betriebsspannung über Bus: 21 – 32 V DC
- Bauform: Up
- Maße: 38 x 35 x 12 mm (L x B x T)

| Art. Nr. | Hersteller | Kanalzahl | RB | RG | € p. Stk. |
|----------|------------|-----------|----|----|-----------|
| HTXB302 | Hager | 2 | BR | 19 | 56,64 |
| HTXB304 | Hager | 4 | BR | 19 | 89,57 |

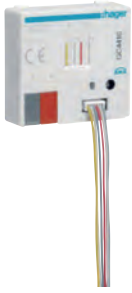

KNX Universal-Schnittstelle mit LED Ausgängen, UP

- Schalt-, Dimm-, Jalousie-, Szenen-, Heizungs-, Zeitschalt- und Zwangssteuerungsfunktionen
- Eingangs-Abtastspannung: je Kanal 5 V
- 2-Kanal-Modus, Stufenschalterfunktion
- Zum Anschluss potenzialfreier Kontakte
- Betriebsspannung über Bus: 21 – 32 V DC
- Bauform: Up
- Maße: 38 x 35 12 mm (L x B x T)

| Art. Nr. | Hersteller | Kanalzahl | RB | RG | € p. Stk. |
|----------|------------|-----------|----|----|-----------|
| HTXB322 | Hager | 2/2 | BR | 19 | 71,71 |
| HTXB344 | Hager | 4/4 | BR | 19 | 135,19 |



KNX Tasterschnittstelle 8fach

- 8 Binäreingänge, 8 Ausgänge oder 4 Binäreingänge und 4 Ausgänge parametrierbar
- Zum Anschluss potenzialfreier Kontakte
- Ein- und Zweiflächenbedienung parametrierbar
- für Schalt-, Tast-, Dimm- und Jalousiefunktionen
- zweite Bedienebene über Objekt oder 3-Tastengriff
- Betriebsspannung über Bus: 21 – 32 V DC
- Eingangs-Abtastspannung: je Kanal 20 V
- Ausgangsstrom je Kanal: max. 0,8 mA
- max. Leitungslänge 10 m pro Kontakt
- Bauform: Up
- Maße: 44 x 48 x 32 mm (L x B x T) 8 Binäreingänge, 8 Ausgänge

| Art. Nr. | Hersteller | RB | RG | € p. Stk. |
|----------|------------|----|----|-----------|
| HTYB708D | Hager | BR | 19 | 148,94 |

**Domovea**

- KNX Visualisierung für PC, Tablet und Smartphone
- Fernzugriff mittels Herstellerportal
- Integration von IoT-Anwendungen
- Integration von IP-Kameras
- 2 RJ45 Ports für LAN-Anschluss
- Fernzugriff mittels Herstellerportal
- QuickConnect Steckklemmen
- Hilfsspannung: 24 V DC
- Bauform: REG, 6 TE

| Art. Nr. | Hersteller | Ausführung | Type | RB | RG | € p. Stk. |
|----------|------------|------------|-------------------------------|----|----|-----------|
| HTJA670 | Hager | basic | mit easy und IoT | BR | 19 | 660,80 |
| HTJA470 | Hager | expert | mit easy, IoT und Access Gate | BR | 19 | 1.468,43 |

Zubehör

| Art. Nr. | Bezeichnung |
|----------|----------------------------------|
| HTGA200 | Spannungsversorgung 24 V DC, 1 A |

**KNX Spannungsversorgung 640 mA REG**

- ein Ausgang 30 V DC, 640 mA inkl. Drossel
- mit elektronischem Kurzschluss- und Überlastschutz
- mit grüner LED zur Anzeige der Spannungsversorgung
- mit roter LED zur Anzeige von Kurzschluss oder Überlastschutz je Ausgang
- mit QuickConnect Steckklemmen
- Versorgungsspannung: 230 V AC
- Ausgangsspannung: 28 – 32 V
- Buslinien: 1
- Bauform: REG, 4 TE

| Art. Nr. | Hersteller | RB | RG | € p. Stk. |
|----------|------------|----|----|-----------|
| HTXA112 | Hager | BR | 19 | 356,13 |

**KNX Spannungsversorgung 320 mA ein Ausgang 30 V DC, inkl. Drossel REG**

- ein Ausgang 30 V DC, 320 mA inkl. Drossel
- mit elektronischem Kurzschluss- und Überlastschutz
- mit grüner LED zur Anzeige der Spannungsversorgung
- mit roter LED zur Anzeige von Kurzschluss oder Überlastschutz je Ausgang
- mit QuickConnect Steckklemmen
- Versorgungsspannung: 230 V AC
- Ausgangsspannung: 28 – 32 V
- Buslinien: 1
- Bauform: REG, 4 TE

| Art. Nr. | Hersteller | RB | RG | € p. Stk. |
|----------|------------|----|----|-----------|
| HTXA111 | Hager | BR | 19 | 263,10 |



KNX Spannungsversorgung 320 mA + 24 V DC, 640 mA REG

- ein Ausgang 30 V DC, 320 mA inkl. Drossel
- ein Ausgang 24 V, 640 mA
- mit elektronischem Kurzschluss- und Überlastschutz
- mit grüner LED zur Anzeige der Spannungsversorgung
- mit roter LED zur Anzeige von Kurzschluss oder Überlastschutz je Ausgang
- mit QuickConnect Steckklemmen
- Betriebsspannung: 230 V AC
- Ausgangsspannung: 28 – 32 V
- Buslinien: 1
- Bauform: REG, 4 TE

| Art. Nr. | Hersteller | RB | RG | € p. Stk. |
|----------|------------|----|----|-----------|
| HTXA114 | Hager | BR | 19 | 383,05 |



KNX Spannungsversorgung mit 2 Ausgänge und 1 Drossel, 1280mA REG

- 1 Ausgang KNX 30V DC (C2)
- 1 Ausgang 30V DC ungefiltert (C1)
- I>Imax oder U>Umax Anzeige
- Versorgungsspannung: 230 V AC
- Ausgangsspannung: 30 V DC
- Ausgangsstrom: 1280 mA
- Bauform: REG, 6 TE1

| Art. Nr. | Hersteller | RB | RG | € p. Stk. |
|----------|------------|----|----|-----------|
| HTYFS110 | Hager | BR | 19 | 433,57 |



Spannungsversorgung 24V DC 1 A REG

- mit QuickConnect Steckklemmen
- Ausgangsspannung: 24 V
- Ausgangsstrom: 1 A
- Stromaufnahme: 150 mA
- Bauformen: REG, 4 TE

| Art. Nr. | Hersteller | RB | RG | € p. Stk. |
|----------|------------|----|----|-----------|
| HTGA200 | Hager | BR | 19 | 138,38 |



KNX Bereichs-/Linienkoppler REG

- Betriebsspannung über Bus: 21 – 32 V DC
- Als Linienverstärker einsetzbar
- Mit integriertem Busankoppler
- Bauform: REG, 2 TE

| Art. Nr. | Hersteller | Größe | RB | RG | € p. Stk. |
|----------|------------|-------|----|----|-----------------|
| HTYFS130 | Hager | 2 TE | BR | 19 | 408,00 N |



KNX Schnittstelle für elektrische Energiezähler REG

- Anreihmodul für Hager Zähler
- Datenübertragung mittels IR Schnittstelle
- geeignet für 1phasig und 3phasigen Energiezähler
- Bauform: REG, 1 TE

| Art. Nr. | Hersteller | Type | RB | RG | € p. Stk. |
|----------|------------|------------------------------|----|----|-----------|
| HTXF121 | Hager | KNX-Bus Schnittstelle mit IR | BR | 19 | 116,25 |

Zubehör

| Art. Nr. | Bezeichnung |
|----------|---|
| HECA180D | Energiezähler 1phasig, direkt 80A |
| HECA180T | Energiezähler 1phasig, direkt 3x80A |
| HEVA300C | Energiezähler 3phasig f. Wandlerverh. 1A od. 5A |
| HECA310D | Energiezähler 3phasig, direkt 125A |
| HECA380D | Energiezähler 3phasig, direkt 80A |



KNX Funk Medienkoppler, Ap

- Medienkoppler zur Verbindung von KNX TP und Hager KNX-RF
- bidirektional, erlaubt zugleich Senden und Empfangen von KNX-RF Befehlen
- größerer Funktionsumfang der KNX-Funk Geräte durch Parametrierung mit der ETS
- Betriebsspannung über Bus: 30 V DC
- Anzahl Funk-Kanäle Eingänge/Ausgänge: max. 512/max. 512
- Funk Sendefrequenz: 868,3 MHz
- Funk Sendeleistung: < 25 mW
- Funkprotokoll: KNX-Funk
- Funk-Sendereichweite Gebäude/Freifeld max. : 30 m/100 m
- Bauform: Ap
- Maße: 77 x 203 x 27 mm (L x B x T)

| Art. Nr. | Hersteller | RB | RG | € p. Stk. |
|----------|------------|----|----|-----------|
| HTR131A | Hager | BR | 19 | 217,39 |



KNX Secure Router IP

- Buszugriff (KNXnet/IP Tunneling)
- als Linien-/Bereichskoppler einsetzbar
- mit Programmier Taste und roter Programmier-LED
- mit RJ45-Anschluss für Ethernet/IP-Netzwerke
- Betriebsspannung über Bus: 21 – 32 V DC
- keine externe Betriebsspannung notwendig
- Bauform: REG, 1 TE

| Art. Nr. | Hersteller | RB | RG | € p. Stk. |
|----------|------------|----|----|-----------|
| HTYFS121 | Hager | BR | 19 | 450,55 |



KNX/IP Secure Schnittstelle

- Betriebsspannung über Bus: 21 – 32 V DC
- als Schnittstelle zu PCs und Datenverarbeitungsgeräten
- mit Programmier Taste und roter Programmier-LED
- keine externe Betriebsspannung notwendig
- mit RJ45-Anschluss für Ethernet/IP-Netzwerke
- Bauform: REG; 1 TE

| Art. Nr. | Hersteller | RB | RG | € p. Stk. |
|----------|------------|----|----|-----------------|
| HTYFS120 | Hager | BR | 19 | 253,50 N |



KNX IP Interface WLAN

- drahtlose Schnittstelle zum KNX
- KNXnet / IP-Tunneling, 8 Tunnelverbindungen
- Long frame Unterstützung zum schnellen Programmieren
- WLAN IEEE 802.11b/g, Verschlüsselung WPA2
- Statusanzeige über 3 LEDs
- Spannungsversorgung über KNX Bus
- Anschlüsse: KNX, Antenne
- Maße ohne Antenne: 125 x 67 x 31 mm (L x B x T)

| Art. Nr. | Hersteller | RB | RG | € p. Stk. |
|----------|------------|----|----|-----------------|
| WZ-5419 | Weinzierl | EI | K4 | 400,19 N |



KNX USB Datenschnittstelle REG

- Für die Ankopplung eines PCs zur Adressierung
- mit USB-Buchse Typ B für Datenverkehr (Spannungsversorgung über PC)
- kompatibel zu USB 1.1/2.0 Übertragungsprotokollen
- Betriebsspannung über Bus: 21...32 V DC
- Datenübertragungsrate: 9,6 kBd
- USB Leitungslänge: max. 5 m
- Breite Reiheneinbaugerät (REG): 2 TE

| Art. Nr. | Hersteller | RB | RG | € p. Stk. |
|----------|------------|----|----|-----------|
| HTYFS122 | Hager | BR | 19 | 224,42 |

**KNX USB Datenschnittstelle Stick**

- Datenschnittstelle zwischen einem PC oder Laptop und KNX
- Long frame Unterstützung zum schnellen Programmieren
- Klemme für KNX TP Bus (Steckbare Schraubklemme)
- USB Stecker Typ A
- Leitungslänge max. 5 m
- Maße: 60 x 43 x 22 mm (L x B x T)

| Art. Nr. | Hersteller | RB | RG | € p. Stk. |
|----------|------------|----|----|-----------|
| WZ-5254 | Weinzierl | EI | K4 | 203,82 |

**KNX RS232 Gateway Serial 870**

- zur Integration von nicht KNX Geräten
- RS232 Schnittstelle mit FT1.2 Protokoll
- integrierter BAOS Objektserver mit max. 250 Gruppenadressen
- Bauform: REG, 1 TE



| Art. Nr. | Hersteller | RB | RG | € p. Stk. |
|----------|------------|----|----|-----------|
| WZ-5122 | Weinzierl | EI | K4 | 213,50 |

**KNX Modbus Gateway 886**

- KNX Modbus (RTU) Gateway mit 250 Datenpunkten
- Modbus Typ: RTU (RS-485), Master or Slave
- Als Master: bis zu 25 Slave Geräte
- Bis zu 250 Kanäle
- Modbus-Seite: Hilfsspannung 12 – 24 V DC
- Bauform: REG, 1 TE



| Art. Nr. | Hersteller | RB | RG | € p. Stk. |
|----------|------------|----|----|-----------|
| WZ-5256 | Weinzierl | EI | K4 | 500,85 |

Zubehör

| Art. Nr. | Bezeichnung |
|----------|----------------------------|
| GE-24151 | Netzteil 24 V DC 1,5 A REG |



KNX Gateway zu Modbus TCP REG

- Modbus Master oder Slave Mode
- Zuweisung zwischen KNX und Modbus über ETS® Parameter
- 250 Datenpunkte
- Statusanzeige über 3 LEDs
- Spannungsversorgung aus KNX Bus
- unterstützung von KNXnet/IP Security
- Anschlüsse: KNX, LAN-Anschlussbuchse RJ-45
- Bauform: REG; 1 TE

| Art. Nr. | Hersteller | RB | RG | € p. Stk. |
|----------|------------|----|----|-----------|
| WZ-5425 | Weinzierl | EI | K4 | 427,85 |



Datenspeicher SDMODULE

- als Datenspeicher in KNX Anlage
- als Datenspeicher für DATALOGGER und ähnliche Produkte
- als Musikspeicher für AUDIOMODULE und ähnliche Produkte
- als Kameraarchiv für EIBPORT
- USB Anschluss für Direktanschluss an BAB Produkte
- Speichermedium SD-Karte (HS-SD und SDHC), max. 128 GB (nicht im Lieferumfang)
- mit Betriebszustandsanzeige
- Bauform: REG, 1 TE

| Art. Nr. | Hersteller | RB | RG | € p. Stk. |
|-----------|-----------------|----|----|-----------|
| BAB-35511 | BAB Technologie | EI | K1 | 67,20 |



Connect L

- Zugriff via Windows, iOS oder Android
- keine Routerkonfiguration notwendig
- 1 VPN-Verbindungen möglich
- sicherer Fernzugriff via VPN ohne Netzwerkkonfiguration
- sichere Fernwartung und Fernprogrammierung
- 256 Bit AES Verschlüsselung
- Status LED für Betriebszustände
- Bauform: Ap

| Art. Nr. | Hersteller | RB | RG | € p. Stk. |
|-------------|------------|----|----|-----------------|
| HOOC-522298 | HOOC | EI | E6 | 413,11 N |



Connect H

- Zugriff via Windows, iOS oder Android
- keine Routerkonfiguration notwendig
- 1 VPN-Verbindungen möglich
- sicherer Fernzugriff via VPN ohne Netzwerkkonfiguration
- sichere Fernwartung und Fernprogrammierung
- 256 Bit AES Verschlüsselung
- Status LED für Betriebszustände
- Bauform: REG, 2 TE

| Art. Nr. | Hersteller | RB | RG | € p. Stk. |
|-------------|------------|----|----|-----------------|
| H00C-522292 | H00C | E1 | E6 | 587,51 N |

Zubehör

| Art. Nr. | Bezeichnung |
|----------|-------------------------------------|
| GE-24151 | Netzteil 24 V DC 1,5 A REG |
| WZ-5242 | KNX IP Datenschnittstelle IP731 REG |

**KNX Buskoppler Up**

- passend für Berker Tastsensoren 80xxxxxx
- externer Temperaturfühler-Anschluss
- Bauform: Up

| Art. Nr. | Hersteller | RB | RG | € p. Stk. |
|----------|------------|----|----|-----------|
| 80040001 | Berker | BR | 06 | 114,50 |

Zubehör

| Art. Nr. | Bezeichnung |
|----------|--------------------------|
| HEK090 | Fußbodentemperaturfühler |
| 75000007 | Schutzkappe |

**KNX Buskoppler mit rundem Tragring Up**

- passend für Berker Tastsensoren 80xxxxxx
- mit rundem Tragring für Einsatz in Serie 1930 / Glas / R.classic
- externer Temperaturfühler-Anschluss
- Bauform: Up

| Art. Nr. | Hersteller | RB | RG | € p. Stk. |
|----------|------------|----|----|-----------|
| 80040002 | Berker | BR | 06 | 114,50 |

Zubehör

| Art. Nr. | Bezeichnung |
|----------|--------------------------|
| HEK090 | Fußbodentemperaturfühler |
| 75000007 | Schutzkappe |

**KNX Buskoppler Plus Up**

- passend für Berker Tastsensoren 75xxxxxx
- Bauform: Up

| Art. Nr. | Hersteller | RB | RG | € p. Stk. |
|----------|------------|----|----|-----------|
| 75040001 | Berker | BR | 06 | 114,50 |

Zubehör

| Art. Nr. | Bezeichnung |
|--------------------|------------------|
| 7516x5xx, 7566x5xx | Tastsensoren BiQ |
| 75000007 | Schutzkappe |

**Schutzhaube für Buskoppler Up**

- dient zum Schutz vor Verschmutzung bei Renovierungsarbeiten
- Bauform: Abdeckung
- Maße: 70 x 70 x 0,5 mm (L x B x T)

| Art. Nr. | Hersteller | RB | RG | € p. Stk. |
|----------|------------|----|----|-----------|
| 75000007 | Berker | BR | 06 | 0,59 |

Zubehör

| Art. Nr. | Bezeichnung |
|----------|-------------------|
| 75040001 | KNX Buskoppler UP |
| 8004000x | KNX Buskoppler UP |

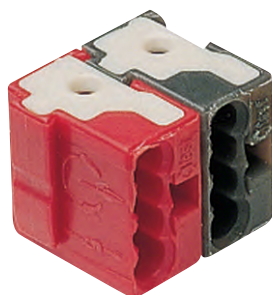
**KNX Busklemme 2-polig schwarz/rot**

- zum Anschluss der Busleitung an UP-BCU, Einbau-Geräte, Datenschiennenverbinder und Modulargeräten

| Art. Nr. | Hersteller | RB | RG | € p. Stk. |
|----------|------------|----|----|-----------|
| HTG008 | Hager | BR | 19 | 1,57 |

**Endkappen für Kammschiene**

- Endkappen für TGM6xx

| Art. Nr. | Hersteller | RB | RG | € p. Stk. |
|----------|------------|----|----|-----------|
| HTGM600E | Hager | BR | 19 | 7,72 |

KNX-Funk/quicklink

Die drahtlose Alternative für die intelligente Gebäudesystemtechnik: Funksysteme machen es Ihnen leicht. Das aufwändige Verlegen von Steuerleitungen entfällt und die Inbetriebnahme ist extrem einfach – z. B. werkzeuglos mit quicklink (Push-Button-Mode), der auf dem KNX Funkstandard basierenden Funklösung. Oder über Medienkoppler mit dem KNX easy-Tool – dafür reicht ein Tablet-PC aus. Auch die Integration in eine KNX-Anlage, die mit der ETS programmiert wird, ist problemlos möglich.

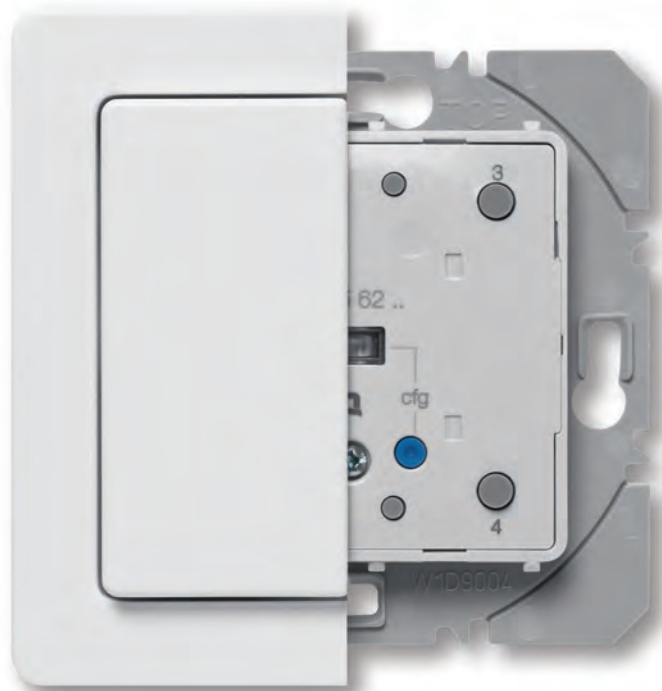

10

Seite

| | |
|---------------------------------|-----|
| Sender | 861 |
| Melder | 862 |
| Sensoren/Eingänge | 864 |
| Aktorik/Einsätze | 866 |
| Systemgeräte und Schnittstellen | 874 |

Aufsätze KNX-Funk



KNX-Funk
Taste 1fach



KNX-Funk
Taste 2fach



KNX-Funk
Taste 4fach



KNX-Funk
Bewegungsmelder
Komfort 1,1/2,2 m



KNX-Funk
Zeitschaltuhr



KNX-Funk
Jalousie-Taste



KNX-Funk
Jalousie-Schal-
tuhr

| Einsätze | Best-Nr. | 851451xx | 851461xx | 856481xx | 853451xx 853461xx | 857452xx | 852452xx | 857451xx |
|---|----------------------|----------|----------|----------|----------------------|----------|----------|----------|
| Universal-Schalteinsatz 1fach  | 85121100 85121101 | ■ | | ■ | ■ | | | |
| Relais-Einsatz  | 85121200 85121201 | ■ | | ■ | ■ | ■ | | |
| Tastdimmer (R,L)  | 85421100 85421101 | ■ | | ■ | ■ | | | |
| Universal Tastdimmer 1fach  | 85421200 85421201 | ■ | | ■ | ■ | | | |
| Universal Schalteinsatz 2fach  | 85122200 85122201 | | ■ | ■ | | | | |
| Universal Tastdimmer 2fach  | 85422100 85422101 | | ■ | ■ | | | | |
| DALI/DSI Steuereinsatzl  | 85421700 | ■ | | ■ | | | | |
| Jalousie-Einsatz Komfort  | 85221100 85221101 | | | | | | ■ | ■ |
| Netz-Einsatz für KNX-Funk Aufsatz  | 85020100 85020101 | ■ | ■ | ■ | ■ | ■ | ■ | ■ |
| Nebenstelle für Bewegungsmelder  | 85320100 85320101 | | | | | | | |



KNX Funk Handsender mit Beschriftungsfeld

- für das Hager KNX-RF System
- quicklink Funktionen: Schalten, Dimmen, Jalousie, 2 Szenen, Zeitschaltung, Taster-Schließer, Memory
- ETS Zusatz-Funktionen: 6 Szenen, Betriebsart EIN/AUS, Taster, Zustandsanzeige, Dimmwert
- Integration in KNX mittels Hager KNX Medienkoppler
- mit Sendestatus- und Batteriestatus-LED rot/grün/orange
- mit Konfigurations-Taste
- werkzeuglose quicklink Konfiguration über Tasten und LED Anzeige
- Betriebsspannung: 6 V DC
- mit 2 x Lithium Knopf-Batterie 3 V Typ: CR 2430
- Beschriftungsfeld mit Symbolen (im Lieferumfang)
- Bauform 2/4fach: (L x B x T) 83 x 47 x 16 mm
- Bauform 6/18fach: (L x B x T) 134 x 50 x 16 mm

| Art. Nr. | Hersteller | Kanalzahl | RB | RG | € p. Stk. |
|----------|------------|-----------|----|----|-----------|
| HTU402 | Hager | 2 | BR | 19 | 59,27 |
| HTU404 | Hager | 4 | BR | 19 | 76,41 |
| HTU406 | Hager | 6 | BR | 19 | 89,57 |
| HTU418 | Hager | 18 | BR | 19 | 112,03 |



KNX Funk Wandsender Ap quicklink

- für das Hager KNX-RF System
- Funktionen: Schalten, Dimmen, Jalousie, 2 Szenen, Zeitschaltung, Taster-Schließer
- Bedienflächen als Ein- oder Zweiflächenbedienung konfigurierbar
- werkzeuglose quicklink-Konfiguration über Tasten und LED-Anzeige
- für senkrechte und waagrechte Montage
- Integration via KNX-Funk Medienkoppler Ap ins KNX-TP-System
- Anzahl quicklink Verknüpfungen: max. 20 Sender/Empfänger
- Betriebsspannung: 3 V DC
- mit 2 x Lithium Knopf-Batterie 3 V Typ: CR 2430
- Bauform: Ap
- Maße: 76 x 49 x 23 mm (L x B x T)

| Art. Nr. | Hersteller | Ausführung | RB | RG | € p. Stk. |
|----------|------------|------------|----|----|-----------|
| HTRE301 | Hager | 1fach | BR | 19 | 79,12 |
| HTRE302 | Hager | 2fach | BR | 19 | 92,26 |



IP55



KNX-RF Bewegungsmelder 220°

- für das Hager KNX-RF System
- Erfassungswinkel 220 °, Erfassungsfeld halboval 16 x 16 m
- Nachlaufzeit, Empfindlichkeit und Ansprechhelligkeit am Gerät einstellbar
- quicklink Funktionen: Zeitschaltung, Taster-Schließer
- fernbedienbar über quicklink-Sender
- easy Zusatz-Funktionen: +6 Szenen, Betriebsart EIN/AUS, Szenenaufruf bei Bewegung/keiner Bewegung
- werkzeuglose quicklink Konfiguration über Tasten und LED Anzeige
- Integration in KNX mittels Hager KNX Medienkoppler
- Betriebsspannung: 4.5 V DC, mit 3 Micro Alkaline Batterien AAA LR03
- Betriebstemperatur -20 – 55 °C
- Bauform: Ap
- Maße: 91 x 130 x 153 mm (L x B x T)

| Art. Nr. | Hersteller | Type | Farbe | RB | RG | € p. Stk. |
|----------|------------|---------------------------------|-----------|----|----|-----------|
| HTRE520 | Hager | Bewegungsmelder | weiß | BR | 19 | 171,28 |
| HTRE521 | Hager | Bewegungsmelder | anthrazit | BR | 19 | 177,94 |
| HTRE720 | Hager | Bewegungsmelder mit Schaltaktor | weiß | BR | 19 | 258,21 |

Zubehör

| Art. Nr. | Bezeichnung |
|----------|----------------------|
| EE85x | Eckmontageadapter Ap |



Eckmontageadapter für Bewegungsmelder

- für die Montage, z. B. an Hausecken

| Art. Nr. | Hersteller | RB | RG | € p. Stk. |
|----------|------------|----|----|-----------|
| HEE855 | Hager | BR | 19 | 16,67 |



IP55



KNX Funk Bewegungsmelder mit LED-Strahler Ap quicklink

- für das Hager KNX-RF System
- Bewegungsmelder mit LED Strahler für das Hager KNX-RF System
- Erfassungswinkel: 360 °
- Reichweite frontal: ≈ 12 m
- Reichweite seitlich: je ≈ 8 m
- Erfassungswinkel einstellbar 45 – 90°
- quicklink Funktionen: Schalten, Dimmen, 2 Szenen, Zeitschaltung, Memory, Zwangsst., Master-Slave
- ETS Zusatz-Funktionen: Betriebsart EIN/AUS, Dimmwert, Helligkeitsanzeige, Szenenaufwurf
- Nachlaufzeit, Empfindlichkeit und Ansprechhelligkeit am Gerät einstellbar
- werkzeuglose quicklink Konfiguration über Tasten und LED Anzeige
- Integration in KNX mittels Hager KNX Medienkoppler
- Bauform: Ap
- Maße: 322 x 257 x 150 mm (L x B x T)

| Art. Nr. | Hersteller | RB | RG | € p. Stk. |
|----------|------------|----|----|-----------|
| HTRE600 | Hager | BR | 19 | 354,59 |

Zubehör

| Art. Nr. | Bezeichnung |
|----------|--------------------------------|
| TRE600 | Fernbedienung IR für BWM Komf. |



KNX Funk Binäreingang 2fach Up, 230 V

- für das Hager KNX-RF System
- quicklink Funktionen: Schalten, Dimmen, Jalousie, 2x Szenen, Zeitschaltung
- ETS Zusatz-Funktionen: +6 Szenen, Betriebsart EIN/AUS, 1 Tastensteuerung Auf/Ab, 2 x Alarm
- 2 unabhängige, batterieversorgte Binäreingänge für potentialfrei Kontakte
- werkzeuglose quicklink Konfiguration über Tasten und LED Anzeige
- Binäreingang 230 V AC
- Betriebsspannung: 230 V AC
- Eingangs-Abtastspannung: je Kanal 5 V
- Anzahl quicklink Verknüpfungen: max. 20 Sender/Empfänger
- Leitungslänge Binäreingänge: max. 5 m
- Integration via KNX-Funk Medienkoppler Ap ins KNX-TP-System
- Bauform: Up
- Maße: 53 x 27 (L x B)

| Art. Nr. | Hersteller | RB | RG | € p. Stk. |
|----------|------------|----|----|-----------|
| HTRB302B | Hager | BR | 19 | 107,38 |



KNX Funk Binäreingang 2fach Up

- für das Hager KNX-RF System
- quicklink Funktionen: Schalten, Dimmen, Jalousie, 2x Szenen, Zeitschaltung, Taster
- ETS Zusatz-Funktionen: 6 Szenen, Betriebsart EIN/AUS, 1 Tastensteuerung Auf/Ab, 2 x Alarm
- 2 unabhängige batterieversorgte Binäreingänge für potentialfrei Kontakte
- werkzeuglose quicklink Konfiguration über Tasten und LED Anzeige
- Betriebsspannung: 3 V DC
- mit einer Lithium Knopf-Batterie 3 V Typ: CR 2430
- Eingangs-Abtastspannung: je Kanal 5 V
- Leitungslänge Binäreingänge: max. 5 m
- Integration in KNX mittels Hager KNX Medienkoppler
- Bauform: Up
- Maße: 41 x 39,5 x 11 mm (L x B x T)

| Art. Nr. | Hersteller | RB | RG | € p. Stk. |
|----------|------------|----|----|-----------|
| HTRM702A | Hager | BR | 19 | 79,12 |



KNX Funk Up Binärausgang für Tasterschaltungen

- für das Hager KNX-RF System
- quicklink Funktionen: Zeitschaltung
- Ansteuerung durch z. B. Schalter, Taster, Zeitschaltuhr - für den Einbau hinter Up-Einsätzen
- werkzeuglose quicklink Konfiguration über Tasten und LED Anzeige
- Integration in KNX mittels Hager KNX Medienkoppler
- Betriebsspannung: 230 V AC
- Anzahl quicklink Verknüpfungen: max. 20 Sender/Empfänger
- ausschließlich für Tasterschaltungen geeignet
- Bauform: Up
- Maße: 40 x 40 x 18 mm (L x B x T)

| Art. Nr. | Hersteller | RB | RG | € p. Stk. |
|----------|------------|----|----|-----------|
| HTRM600 | Hager | BR | 19 | 108,06 |



KNX Funk Helligkeitssensor Ap

- für das Hager KNX-RF System
- quicklink Funktionen: Auf/Ab-Taster
- ETS Zusatz-Funktionen: Tastenfunktion, Batteriezustand - Resetfunktion (auf Werkseinstellung)
- Anzahl quicklink Verknüpfungen: max. 20 Sender/Empfänger
- mit Fotodiode
- 2 Potentiometer für Sonne/Dämmerung
- werkzeuglose quicklink Konfiguration über Tasten und LED Anzeige
- Betriebsspannung: 3 V DC
- mit 2 Micro Alkaline Batterien AAA LR03
- Fühlerlänge 1,5 m
- Bauform: Ap
- Maße: 138 x 26 x 31 (L x B x T)

| Art. Nr. | Hersteller | RB | RG | € p. Stk. |
|----------|------------|----|----|-----------|
| HTRC321B | Hager | BR | 19 | 141,45 |



KNX Funk Magnetkontakt Ap

- für das Hager KNX-RF System
- quicklink Funktionen: Schalten, Jalousie, 2 Szenen, Zeitschaltung
- ETS Zusatz-Funktionen: Wert, Verzögerungszeit, Tastenfunktion, Batteriezustand
- werkzeuglose quicklink Konfiguration über Tasten und LED Anzeige
- Integration in KNX mittels Hager KNX Medienkoppler
- Betriebsspannung: 3 V DC
- mit 2 Micro Alkaline Batterien AAA LR03
- Anzahl quicklink Verknüpfungen: max. 20 Sender/Empfänger
- mit Klebepads zur Befestigung
- Bauform: Ap
- Maße: 138 x 26 x 31 mm (L x B x T)

| Art. Nr. | Hersteller | RB | RG | € p. Stk. |
|----------|------------|----|----|-----------|
| HTRC301B | Hager | BR | 19 | 97,53 |



KNX Funk Schaltaktor Ap

- für das Hager KNX-RF System
- quicklink Funktionen: Schalten, 2x Szenen, Zeitschaltung, Taster-Schließer
- ETS Zusatz-Funktionen: 6 Szenen, Betriebsart EIN/AUS, Zustandsanzeige
- Anzahl quicklink Verknüpfungen: max. 20 Sender/Empfänger
- werkzeuglose quicklink Konfiguration über Tasten und LED Anzeige
- Integration in KNX mittels Hager KNX Medienkoppler
- 230 V LED-Lampen: 100 W
- 230 V Glüh- und Halogenlampen: 1500 W
- konventionelle/elektronische Trafos: 600 VA/600 W
- Betriebsspannung: 230 V AC
- Bauform: Ap

| Art. Nr. | Hersteller | Kanalzahl | RB | RG | € p. Stk. |
|----------|------------|-----------|----|----|-----------|
| HTRE201 | Hager | 1 | BR | 19 | 138,38 |
| HTRE202 | Hager | 2 | BR | 19 | 164,66 |



KNX Funk Schaltaktor 1fach/Binäreingang 1fach Ap

- für das Hager KNX-RF System
- quicklink Funktionen: Schalten, 2x Szenen, Zeitschaltung, Taster-Schließer
- ETS Zusatz-Funktionen: 6 Szenen, Betriebsart EIN/AUS, 1 Tastensteuerung Auf/Ab, 2 x Alarm
- Anzahl quicklink Verknüpfungen: max. 20 Sender/Empfänger
- werkzeuglose quicklink Konfiguration über Tasten und LED Anzeige
- Integration in KNX mittels Hager KNX Medienkoppler
- 30 V LED-Lampen: 100 W
- 230 V Glüh- und Halogenlampen: 1500 W
- konventionelle/elektronische Trafos: 600 VA/600 W
- Betriebsspannung: 230 V AC
- Bauform: Ap
- Maße: 150 x 85 x 35 mm (L x B x T)

| Art. Nr. | Hersteller | RB | RG | € p. Stk. |
|----------|------------|----|----|-----------|
| HTRE400 | Hager | BR | 19 | 171,28 |



KNX-RF Zwischenstecker

- für das Hager KNX-RF System
- quicklink Funktionen: Schalten, 2 Szenen, Zeitschaltung, Taster-Schließer
- ETS Zusatz-Funktionen: 6 Szenen, Betriebsart EIN/AUS, Zwangssteuerung, Zustandsanzeige
- Anzahl quicklink Verknüpfungen: max. 20 Sender/Empfänger
- werkzeuglose quicklink Konfiguration über Tasten und LED Anzeige
- Integration in KNX mittels Hager KNX Medienkoppler
- 230 V Glüh- und Halogenlampen: 2300 W
- konventionelle/elektronische Trafos: 1600 VA/1200 W
- Betriebsspannung: 230 V AC
- Bauform: Steckdosenadapter
- Bauform: Ap
- Maße: 98 x 54 x 77 mm (L x B x T)

| Art. Nr. | Hersteller | RB | RG | € p. Stk. |
|----------|------------|----|----|-----------|
| HTRC270D | Hager | BR | 19 | 108,06 |



KNX Funk Schaltaktor 1fach Up

- für das Hager KNX-RF System
- quicklink Funktionen: Schalten, 2 Szenen, Zeitschaltung, Taster Schließer, Zwangssteuerung
- Anzahl quicklink Verknüpfungen: max. 20 Sender/Empfänger
- werkzeuglose quicklink Konfiguration über Tasten und LED Anzeige
- Integration in KNX mittels Hager KNX Medienkoppler
- 230 V Glüh- und Halogenlampen: 2300 W
- konventionelle Trafos: 1500 VA
- Elektronische Trafos: 1500 W
- Schaltstrom: 16 A
- Betriebsspannung: 230 V
- Bauform: Up, 53 x 30 mm (Ø x H)

| Art. Nr. | Hersteller | RB | RG | € p. Stk. |
|----------|------------|----|----|-----------|
| HTRB201 | Hager | BR | 19 | 109,30 |



KNX Funk Elektronik-Schaltaktor 1fach/Binäringang 2fach Up

- für das Hager KNX-RF System
- quicklink Funktionen: Schalten, 2x Szenen, Zeitschaltung, Taster-Schließer
- ETS Zusatz-Funktionen: 6 Szenen, Betriebsart EIN/AUS, 1 Tastensteuerung Auf/Ab, 2 x Alarm
- Anzahl quicklink Verknüpfungen: max. 20 Sender/Empfänger
- werkzeuglose quicklink Konfiguration über Tasten und LED Anzeige
- Integration in KNX mittels Hager KNX Medienkoppler
- 230 V LED-Lampen: 150 W
- 230 V Glüh- und Halogenlampen: 500 W
- konventionelle/elektronische Trafos: 250 VA/250 W
- Betriebsspannung: 230 V AC
- Bauform: Up
- Maße: 40 x 40 x 20 mm (L x B x T)

| Art. Nr. | Hersteller | Type | RB | RG | € p. Stk. |
|----------|------------|---------|----|----|-----------|
| HTRM693G | Hager | 3 Draht | BR | 19 | 79,54 |
| HTRM690G | Hager | 2 Draht | BR | 19 | 85,66 |



KNX Funk Schaltaktor 1fach AC/DC/Binäringang 2fach Up

- für das Hager KNX-RF System
- quicklink Funktionen: Schalten, 2x Szenen, Zeitschaltung, Taster-Schließer
- ETS Zusatz-Funktionen: 6 Szenen, Betriebsart EIN/AUS, 1 Tastensteuerung Auf/Ab, 2 x Alarm
- Anzahl quicklink Verknüpfungen: max. 20 Sender/Empfänger
- werkzeuglose quicklink Konfiguration über Tasten und LED Anzeige
- Integration in KNX mittels Hager KNX Medienkoppler
- 230 V LED-Lampen: 40 W
- 230 V Glüh- und Halogenlampen: 600 W
- konventionelle/elektronische Trafos: 600 VA/600 W
- Schaltstrom bei 12 V=/24 V=: max. 4 A/ 2 A
- Betriebsspannung: 230 V AC
- Bauform: Up

| Art. Nr. | Hersteller | RB | RG | € p. Stk. |
|----------|------------|----|----|-----------|
| HTRM694G | Hager | BR | 19 | 85,66 |



Schalt-Einsatz 1fach

- Betriebsspannung: 230 V AC
- 230 V Glüh- und Halogenlampen: 25 – 400 W
- Dimmbare 230 V LED-Lampen: 5 – 70 W
- Dimmbare Energiesparlampen: 13 – 80 W
- Dimmbare, konventionelle Trafos: 25 – 400 VA
- Elektronische Trafos und Bi-Mode Trafos: 25 – 400 W
- Anzahl Nebenstellen: unbegrenzt
- Leitungslänge Nebenstellen: max. 50 m
- Bauform: Up

| Art. Nr. | Hersteller | Ausführung | RB | RG | € p. Stk. |
|----------|------------|------------------|----|----|-----------|
| 85121100 | Berker | eckiger Tragring | BR | 04 | 71,20 |
| 85121101 | Berker | runder Tragring | BR | 04 | 73,30 |

Zubehör

| Art. Nr. | Bezeichnung |
|----------|---------------------------------|
| 85141xx | Taste für Schalter/Dimmer 1fach |
| 8534xx | Bewegungsmelder |
| 85145xx | KNX Funk Taste 1fach quicklink |
| 8564xx | KNX Funk Taste 4fach quicklink |

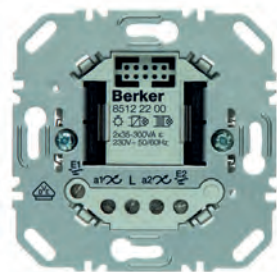

Schalt-Einsatz 2fach

- Betriebsspannung: 230 V AC
- Dimmbare 230 V LED-Lampen: je Kanal 12 – 54 W
- Dimmbare Energiesparlampen: je Kanal 15 – 54 W
- 230 V Glüh- und Halogenlampen: je Kanal 35 – 300 W
- Dimmbare, konventionelle Trafos: je Kanal 35 – 300 VA
- Elektronische Trafos und Bi-Mode Trafos: je Kanal 35 – 300W
- Anzahl Nebenstellen: unbegrenzt
- Leitungslänge Nebenstellen: max. je Kanal 50 m
- Bauform: Up

| Art. Nr. | Hersteller | Ausführung | RB | RG | € p. Stk. |
|----------|------------|------------------|----|----|-----------|
| 85122200 | Berker | eckiger Tragring | BR | 04 | 139,90 |
| 85122201 | Berker | runder Tragring | BR | 04 | 144,00 |

Zubehör

| Art. Nr. | Bezeichnung |
|----------|---------------------------------|
| 85142xx | Taste für Schalter/Dimmer 2fach |
| 85146xx | KNX Funk Taste 2fach quicklink |
| 8564xx | KNX Funk Taste 4fach quicklink |

**Relais-Einsatz**

- Betriebsspannung: 230 V AC
- 230 V LED-Lampen: 440 W
- dimmbare Energiesparlampen: 440 W
- 230 V Glüh- und Halogenlampen: 2300 W
- dimmbare, konventionelle Trafos: 1500 VA
- Elektronische Trafos und Bi-Mode Trafos: 1500 W
- Anzahl Nebenstellen: unbegrenzt
- Leitungslänge Nebenstellen: max. 50 m
- Bauform: Up

| Art. Nr. | Hersteller | Ausführung | RB | RG | € p. Stk. |
|----------|------------|------------------|----|----|-----------|
| 85121200 | Berker | eckiger Tragring | BR | 04 | 86,40 |
| 85121201 | Berker | runder Tragring | BR | 04 | 89,00 |

Zubehör

| Art. Nr. | Bezeichnung |
|----------|---------------------------------|
| 85141xx | Taste für Schalter/Dimmer 1fach |
| 8534xx | Bewegungsmelder |
| 85145xx | KNX Funk Taste 1fach quicklink |
| 8564xx | KNX Funk Taste 4fach quicklink |



KNX Funk Jalousieaktor 1fach Ap

- für das Hager KNX-RF System
- quicklink Funktionen: Jalousie, 2 Szenen, Zwangssteuerung, Auf/Ab-Taster
- ETS Zusatz-Funktionen: +6 Szenen, Lamellenwinkel, Zustandsanzeige, 2 x Alarm
- Anzahl quicklink Verknüpfungen: max. 20 Sender/Empfänger
- werkzeuglose quicklink Konfiguration über Tasten und LED Anzeige
- Integration in KNX mittels Hager KNX Medienkoppler
- Betriebsspannung: 230 V AC
- Schaltstrom: 10 A
- Bauform: Ap
- Maße: 150 x 85 x 35 mm (L x B x T)

| Art. Nr. | Hersteller | RB | RG | € p. Stk. |
|----------|------------|----|----|-----------|
| HTRE221 | Hager | BR | 19 | 164,66 |



KNX Funk Jalousieaktor 1fach/Binäreingang 2fach Up

- für das Hager KNX-RF System
- quicklink Funktionen: Jalousie, 2 Szenen, Zwangssteuerung, Auf/Ab-Taster
- Anzahl quicklink Verknüpfungen: max. 20 Sender/Empfänger
- werkzeuglose quicklink Konfiguration über Tasten und LED Anzeige
- Integration in KNX mittels Hager KNX Medienkoppler
- Betriebsspannung: 230 V AC
- Bauform: Up
- Maße: 40 x 40 x 19 mm (L x B x T)

| Art. Nr. | Hersteller | RB | RG | € p. Stk. |
|----------|------------|----|----|-----------|
| HTRM692G | Hager | BR | 19 | 81,98 |



Jalousie-Einsatz Komfort

- für Einzel-, Gruppen- und Zentralsteuerungen
- mit 230 V Nebenstelleneingängen für Auf und Ab
- mit 2 mechanisch und elektronisch gegeneinander verriegelten Relaiskontakten
- Schraubklemmen
- Betriebsspannung: 230 V AC
- Schaltstrom ohmsch-induktiv/bei $\cos \varphi = 0,6$: max. 5 A/ max. 3 A
- Anzahl Nebenstellen: unbegrenzt
- Leitungslänge Nebenstellen: max. 50 m
- Leitungslänge Last: max. 100 m
- Bauform: Up

| Art. Nr. | Hersteller | RB | RG | € p. Stk. |
|----------|------------|----|----|-----------|
| 85221100 | Berker | BR | 04 | 76,20 |

Zubehör

| Art. Nr. | Bezeichnung |
|-----------------|--------------------------------|
| 8524xx | Jalousie-Taste |
| 85741xx, 85745x | Jalousie-Schaltuhr mit Display |



KNX Funk Universal-Dimmaktor 1fach/Binäreingang 2fach

- für das Hager KNX-RF System
- quicklink Funktionen: Dimmen, 2x Szenen, Zeitschaltung, Taster-Schließer
- ETS Zusatz-Funktionen: +6 Szenen, Betriebsart EIN/AUS, Dimmwert, Zwangsst., Zustandsanzeige,
- Anzahl quicklink Verknüpfungen: max. 20 Sender/Empfänger
- werkzeuglose quicklink Konfiguration über Tasten und LED Anzeige
- Integration in KNX mittels Hager KNX Medienkoppler
- 230 V Glüh- und Halogenlampen: 10 – 200 W
- Dimmbare LED-Lampen: 3 – 50 W
- konventionelle/elektronische Trafos: 10 – 175 VA/10 – 175 W
- Versorgungsspannung: 230V AC
- Bauform: Up
- Maße: 40 x 40 x 18 mm (L x B x T)

| Art. Nr. | Hersteller | RB | RG | € p. Stk. |
|----------|------------|----|----|-----------|
| HTRM691E | Hager | BR | 19 | 88,11 |



Tastdimmer (R, L)

- Betriebsspannung: 230 V AC
- Phasenanschnitt
- lampenschonender Softanlauf
- Einschalthelligkeit netzausfallsicher speicherbar
- 230 V Glüh- und Halogenlampen: 25 – 400 W
- Dimmbare, konventionelle Trafos: 25 – 400 VA
- Anzahl Nebenstellen: unbegrenzt
- Leitungslänge Nebenstellen: max. 50 m
- Bauform: Up

| Art. Nr. | Hersteller | Ausführung | RB | RG | € p. Stk. |
|----------|------------|------------------|----|----|-----------|
| 85421100 | Berker | eckiger Tragring | BR | 04 | 94,00 |
| 85421101 | Berker | runder Tragring | BR | 04 | 96,90 |

Zubehör

| Art. Nr. | Bezeichnung |
|----------|---------------------------------|
| 85141xx | Taste für Schalter/Dimmer 1fach |
| 8534xx | Bewegungsmelder |
| 85145xx | KNX Funk Taste 1fach quicklink |
| 8564xx | KNX Funk Taste 4fach quicklink |



Universal-Tastdimmer 1fach

- automatische Einstellung des lastabhängigen Schaltprinzips
- Phasenan- oder Phasenabschnitt je nach Lastart, selbstlernend
- lampenschonender Softanlauf
- Betriebsspannung: 230 V AC
- Dimmbare 230 V LED-Lampen/Energiesparlampen: 5 – 70 W/13 – 80 W
- 230 V Glüh- und Halogenlampen: 25 – 400 W
- Dimmbare konventionelle/elektronische Trafos: 25 – 400 VA/25 – 400 W
- Anzahl Nebenstellen: unbegrenzt
- Leitungslänge Nebenstellen: max. 50 m
- Bauform: Up

| Art. Nr. | Hersteller | Ausführung | RB | RG | € p. Stk. |
|----------|------------|------------------|----|----|-----------|
| 85421200 | Berker | eckiger Tragring | BR | 04 | 143,10 |
| 85421201 | Berker | runder Tragring | BR | 04 | 147,30 |

Zubehör

| Art. Nr. | Bezeichnung |
|----------|---------------------------------|
| 85141xx | Taste für Schalter/Dimmer 1fach |
| 8534xx | Bewegungsmelder |
| 85145xx | KNX Funk Taste 1fach quicklink |
| 8564xx | KNX Funk Taste 4fach quicklink |



Universal-Tastdimmer 2fach

- automatische Einstellung des lastabhängigen Schaltprinzips
- Phasenan- oder Phasenabschnitt je nach Lastart, selbstlernend
- Betriebsspannung: 230 V AC
- Dimmbare 230 V LED-Lampen/Energiesparlampen: je Kanal 12 – 40 W/je Kanal 15 – 54 W
- 230 V Glüh- und Halogenlampen: je Kanal 35 – 300 W
- Dimmbare konventionelle/elektronische Trafos je Kanal: 35 – 300 VA/35 – 300 W
- Anzahl Nebenstellen: unbegrenzt
- Leitungslänge Nebenstellen: max. je Kanal 50 m
- Bauform: Up

| Art. Nr. | Hersteller | Ausführung | RB | RG | € p. Stk. |
|----------|------------|------------------|----|----|-----------|
| 85422100 | Berker | eckiger Tragring | BR | 04 | 171,60 |
| 85422101 | Berker | runder Tragring | BR | 04 | 176,90 |

Zubehör

| Art. Nr. | Bezeichnung |
|----------|---------------------------------|
| 85142xx | Taste für Schalter/Dimmer 2fach |
| 85146xx | KNX Funk Taste 2fach quicklink |
| 8564xx | KNX Funk Taste 4fach quicklink |

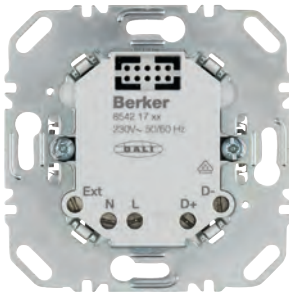

DALI/DSI Steuereinsatz

- automatische Erkennung von DALI-/DSI-Geräten
- liefert bei angeschlossener Netzspannung die Systemspannung für weitere DALI-Teilnehmer
- Steuerinformationen werden zentral an alle Teilnehmer im DALI/DSI-Netzwerk gesendet (Broadcast)
- Betriebsspannung: 230 V AC
- DALI Spannung: 16 V DC (10,5 – 22,5 V DC)
- Ausgangsstrom: max. 40 mA
- Anzahl DALI/DSI-Geräte, aktiver/passiver Betrieb: max. 20/ max. 64
- Anzahl Nebenstellen: unbegrenzt
- Leitungslänge DALI bei 1,5 mm²: max. 300 m
- Bauform: Up

| Art. Nr. | Hersteller | RB | RG | € p. Stk. |
|----------|------------|----|----|-----------|
| 85421700 | Berker | BR | 04 | 150,70 |

Zubehör

| Art. Nr. | Bezeichnung |
|----------|---------------------------------|
| 85141xx | Taste für Schalter/Dimmer 1fach |
| 8534xx | Bewegungsmelder |
| 85145xx | KNX Funk Taste 1fach quicklink |
| 8564xx | KNX Funk Taste 4fach quicklink |



KNX Funk Medienkoppler, Ap

- Medienkoppler zur Verbindung von KNX TP und Hager KNX-RF
- bidirektional, erlaubt zugleich Senden und Empfangen von KNX-RF Befehlen
- größerer Funktionsumfang der KNX-Funk Geräte durch Parametrierung mit der ETS
- Betriebsspannung über Bus: 30 V DC
- Anzahl Funk-Kanäle Eingänge/Ausgänge: max. 512/max. 512
- Funk Sendefrequenz: 868,3 MHz
- Funk Sendeleistung: < 25 mW
- Funkprotokoll: KNX-Funk
- Funk-Sendereichweite Gebäude/Freifeld max. : 30 m/100 m
- Bauform: Ap
- Maße: 77 x 203 x 27 mm (L x B x T)

| Art. Nr. | Hersteller | RB | RG | € p. Stk. |
|----------|------------|----|----|-----------|
| HTR131A | Hager | BR | 19 | 217,39 |



KNX Funk/TP Eingangskonzentrator Ap

- Erhöhung der möglichen Anzahl von Verbindungen zwischen KNX-TP und KNX-Funk
- Gruppierung der Eingänge mit gleicher Funktionsweise
- Einlernen der Funkkomponenten über Tasten und Display
- max. 24 Kanäle durch Inbetriebnahme mit TX100
- max. 32 Kanäle durch Inbetriebnahme mit der ETS
- Bauform: Ap
- Maße: 77 x 203 x 26,5 mm (L x B x T)

| Art. Nr. | Hersteller | RB | RG | € p. Stk. |
|----------|------------|----|----|-----------|
| HTR351A | Hager | BR | 19 | 203,62 |



Netz-Einsatz für Aufsätze Elektronik-Plattform oder KNX-Funk quicklink

- Netzversorgung für Funkaufsätze
- Umfangreiche Send- und/oder Empfangsfunktionen in Verbindung mit einem KNX-Funkaufsatz
- Bewegungsmelder-Aufsätze nur als Bewegungsmelder-Nebenstelle (Slave)
- Betriebsspannung: 230 V AC
- Frequenz: 50/60 Hz
- Bauform: Up

| Art. Nr. | Hersteller | Ausführung | RB | RG | € p. Stk. |
|----------|------------|------------------|----|----|-----------|
| 85020100 | Berker | eckiger Tragring | BR | 04 | 36,80 |
| 85020101 | Berker | runder Tragring | BR | 04 | 37,50 |

Zubehör

| Art. Nr. | Bezeichnung |
|--------------------|------------------------------|
| 851451xx | KNX-Funk Taste 1fach |
| 851461xx | KNX-Funk Taste 2fach |
| 856481xx | KNX-Funk Taste 4fach |
| 853451xx, 853461xx | KNX-Funk Bewegungsmelder |
| 857452xx | KNX-Funk Zeitschaltuhr |
| 852452xx | KNX-Funk Jalousie-Taste |
| 857451xx | KNX-Funk Jalousie-Schaltuhr: |



Nebenstelle für Bewegungsmelder

- Betriebsspannung: 230 V AC
- Anzahl Bewegungsmelder Nebenstellen: unbegrenzt
- Leitungslänge Nebenstellen: max. 50 m
- Bauform: Up

| Art. Nr. | Hersteller | Ausführung | RB | RG | € p. Stk. |
|----------|------------|------------------|----|----|-----------|
| 85320100 | Berker | eckiger Tragring | BR | 04 | 32,91 |
| 85320101 | Berker | runder Tragring | BR | 04 | 31,40 |

Zubehör

| Art. Nr. | Bezeichnung |
|----------|-----------------|
| 8534xx | Bewegungsmelder |

ELCOM

Das erste, was ein Gast sieht, ist die Türsprechanlage. Konfigurieren Sie sie so, dass sie exakt Ihren Vorstellungen entspricht. Das System der Module bei Elcom macht es möglich. Jedes Element wird mit großer Sorgfalt aus hochwertigen Materialien gefertigt. Sie sehen es und Sie spüren es. Und Ihre Gäste auch.



| | |
|--------------------------------|-----|
| Innenstationen Touch FON | 878 |
| Innenstationen | 884 |
| Außenstationen motion | 887 |
| Außenstationen ONE | 890 |
| Außenstationen ONE Briefkästen | 895 |
| Außenstationen HOME | 896 |
| Außenstationen ESTA | 897 |
| Außenstationen Modesta | 901 |
| Zugangskontrolle | 916 |
| Systemkomponenten | 917 |
| Sets/Kits | 923 |
| Klingelplatten | 929 |
| Ersatzteile | 930 |

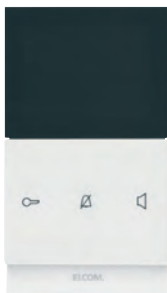

Innenstation Video eckig Ap Touch inkl. Designrahmen

- Systemtechnologie: i2-Video
- Displaydiagonale: 8,9 cm (3,5")
- Auflösung Grafikdisplay: 320 x 240 px
- 16 Ruf tonmelodien
- Ruf tonlautstärke stufenweise einstellbar
- Freisprechen oder Push-to-Talk
- Etagen-Rufweiterleitung
- mithörgesperrt
- Abmessungen (B x H x T): 93 x 163,5 x 16 mm

| Art. Nr. | Hersteller | RB | RG | € p. Stk. |
|----------|------------|----|----|-----------|
| REK621Y | Elcom | EC | 51 | 475,50 |

Zubehör

| Art. Nr. | Hersteller | Bezeichnung | RB | RG | € p. Stk. |
|----------|------------|--------------|----|----|-----------|
| REH003Y | Elcom | Tischkonsole | EC | 50 | 130,60 |

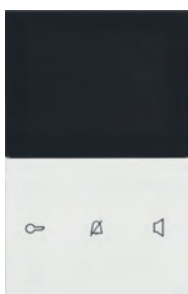

Innenstation Video Touch Komfort

- Systemtechnologie: i2-Video
- Displaydiagonale: 8,9 cm (3,5")
- Auflösung Grafikdisplay: 320 x 240 px
- 16 Ruf tonmelodien
- 3 Zusatzfunktionen über Menü bedienbar
- Ruf tonlautstärke stufenweise einstellbar
- Freisprechen oder Push-to-Talk
- Etagen-Rufweiterleitung
- mithörgesperrt
- Bildspeicherfunktion in Verbindung mit IP Gateway
- Abmessungen ohne Rahmen (B x H x T): 93 x 144,5 x 16 mm

| Art. Nr. | Hersteller | Farbe | RB | RG | € p. Stk. |
|----------|------------|--------------------|----|----|-----------|
| REA651Y | Elcom | polarweiß matt | EC | 51 | 499,20 |
| REA652Y | Elcom | weiß matt | EC | 51 | 499,20 |
| REA653Y | Elcom | alu matt | EC | 51 | 570,70 |
| REA654Y | Elcom | anthrazit matt | EC | 51 | 523,20 |
| REA661Y | Elcom | polarweiß glänzend | EC | 51 | 499,20 |
| REA662Y | Elcom | weiß glänzend | EC | 51 | 499,20 |
| REA665Y | Elcom | schwarz glänzend | EC | 51 | 523,20 |

Zubehör

| Art. Nr. | Hersteller | Bezeichnung | RB | RG | € p. Stk. |
|----------|------------|--------------|----|----|-----------|
| REH003Y | Elcom | Tischkonsole | EC | 50 | 130,60 |



Video Designrahmen für eckige Programme

- Designrahmen für Touch Video Innenstation

| Art. Nr. | Hersteller | Schalterprogramm | Farbe | RB | RG | € p. Stk. |
|----------|------------|------------------|--------------------------|----|----|-----------|
| 13208982 | Berker | S.1 | weiß glänzend | BR | 01 | 8,70 |
| 13206099 | Berker | Q.3 | weiß matt | BR | 01 | 8,70 |
| 13207009 | Berker | S.1 | polarweiß glänzend | BR | 01 | 8,70 |
| 13201909 | Berker | S.1 | polarweiß matt | BR | 01 | 8,70 |
| 13202245 | Berker | R.3 | schwarz glänzend | BR | 03 | 11,20 |
| 13207006 | Berker | Q.3/K.1 | anthrazit matt | BR | 03 | 11,20 |
| 13206424 | Berker | Q.3/K.1 | Aluminium matt, lackiert | BR | 03 | 11,20 |
| 13202284 | Berker | B.7/R.3 | Aluminium eloxiert, matt | BR | 03 | 73,50 |
| 13202204 | Berker | R.3 | Edelstahl matt | BR | 03 | 73,50 |
| 13203606 | Berker | B.7 | Edelstahl gebürstet | BR | 03 | 73,50 |
| 13206909 | Berker | B.7/R.3 | Glas polarweiß | BR | 03 | 73,50 |
| 13206414 | Berker | B.7 | Glas, Aluminium | BR | 03 | 73,50 |
| 13206616 | Berker | B.7/R.3 | Glas schwarz | BR | 03 | 73,50 |



Video Designrahmen für runde Programme

- Designrahmen für Touch Video Innenstation

| Art. Nr. | Hersteller | Schalterprogramm | Farbe | RB | RG | € p. Stk. |
|----------|------------|------------------|--------------------------|----|----|-----------|
| 13202189 | Berker | R.1 | polarweiß glänzend | BR | 01 | 8,70 |
| 13206089 | Berker | Q.1 | polarweiß matt | BR | 01 | 8,70 |
| 13202145 | Berker | R.1 | schwarz glänzend | BR | 03 | 11,20 |
| 13206086 | Berker | Q.1 | anthrazit matt | BR | 03 | 11,20 |
| 13206094 | Berker | Q.1 | Aluminium matt, lackiert | BR | 03 | 11,20 |
| 13202184 | Berker | R.1 | Aluminium eloxiert, matt | BR | 03 | 73,50 |
| 13202104 | Berker | R.1 | Edelstahl mattiert | BR | 03 | 73,50 |
| 13202109 | Berker | R.1 | Glas polarweiß | BR | 03 | 73,50 |
| 13202116 | Berker | R.1 | Glas schwarz | BR | 03 | 73,50 |

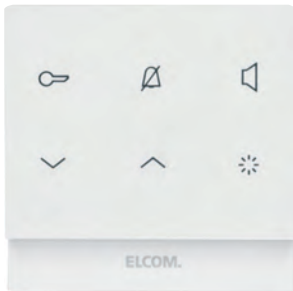

Innenstation Audio eckig Ap Touch inkl. Designrahmen

- Systemtechnologie: i2-Video
- 16 Ruftonmelodien
- Ruftonlautstärke stufenweise einstellbar
- mithörgesperrt
- Tür-, Etagen- und Internruf Ruftonzuordnung
- Etagen-Rufweiterleitung
- Freisprechen oder Push-to-Talk
- Farbe: polarweiß glänzend
- Abmessungen (B x H x T): 93 x 92,5 x 16 mm

| Art. Nr. | Hersteller | Farbe | RB | RG | € p. Stk. |
|----------|------------|--------------------|----|----|-----------|
| REK221Y | Elcom | polarweiß glänzend | EC | 50 | 79,70 |

Zubehör

| Art. Nr. | Hersteller | Bezeichnung | RB | RG | € p. Stk. |
|----------|------------|--------------|----|----|-----------|
| REH002Y | Elcom | Tischkonsole | EC | 50 | 107,00 |

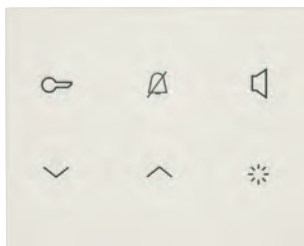

Innenstation Audio Ap TOUCH

- Systemtechnologie: i2-Video
- 16 Ruftonmelodien
- Ruftonlautstärke stufenweise einstellbar
- mithörgesperrt
- Tür-, Etagen- und Internruf Ruftonzuordnung
- Etagen-Rufweiterleitung
- Freisprechen oder Push-to-Talk
- Abmessungen ohne Rahmen (B x H x T): 93 x 74,5 x 16 mm

| Art. Nr. | Hersteller | Farbe | RB | RG | € p. Stk. |
|----------|------------|--------------------|----|----|-----------|
| REA122Y | Elcom | weiß glänzend | EC | 50 | 75,40 |
| REA112Y | Elcom | weiß matt | EC | 50 | 75,40 |
| REA121Y | Elcom | polarweiß glänzend | EC | 50 | 75,40 |
| REA111Y | Elcom | polarweiß matt | EC | 50 | 75,40 |
| REA125Y | Elcom | schwarz glänzend | EC | 50 | 84,60 |
| REA114Y | Elcom | anthrazit matt | EC | 50 | 84,60 |
| REA113Y | Elcom | silber matt | EC | 50 | 89,00 |

Zubehör

| Art. Nr. | Hersteller | Bezeichnung | RB | RG | € p. Stk. |
|----------|------------|--------------|----|----|-----------|
| REH002Y | Elcom | Tischkonsole | EC | 50 | 107,00 |



Designrahmen eckig für Elcom Audio und Touch

- Designrahmen für Touch Audio Innenstellen

| Art. Nr. | Hersteller | Schalterprogramm | Farbe | RB | RG | € p. Stk. |
|----------|------------|------------------|--------------------------|----|----|-----------|
| 13198982 | Berker | S.1 | weiß glänzend | BR | 01 | 5,20 |
| 13191909 | Berker | S.1 | polarweiß matt | BR | 01 | 5,20 |
| 13193606 | Berker | B.7 | Edelstahl gebürstet | BR | 03 | 41,70 |
| 13196424 | Berker | B.7 | Aluminium matt, lackiert | BR | 03 | 7,80 |
| 13196909 | Berker | B.7 | Glas polarweiß | BR | 03 | 41,70 |
| 13196616 | Berker | B.7 | Glas schwarz | BR | 03 | 41,70 |
| 13196414 | Berker | B.7 | Glas, Aluminium | BR | 03 | 41,70 |
| 13197009 | Berker | K.1 | polarweiß glänzend | BR | 01 | 5,20 |
| 13197006 | Berker | K.1 | anthrazit matt | BR | 03 | 7,80 |
| 13192245 | Berker | R.3 | schwarz glänzend | BR | 03 | 7,80 |
| 13192204 | Berker | R.3 | Edelstahl mattiert | BR | 03 | 41,70 |
| 13192284 | Berker | R.3 | Aluminium eloxiert | BR | 03 | 41,70 |

Zubehör

| Art. Nr. | Hersteller | Bezeichnung | RB | RG | € p. Stk. |
|----------|------------|---------------------------|----|----|-----------|
| 75740101 | Berker | KNX Touch Control 3.5" Up | BR | 06 | 800,90 |

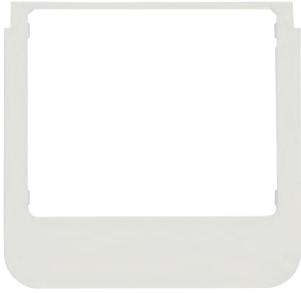

Designrahmen rund für Elcom Audio und Touch

- Designrahmen für Touch Audio Innenstellen

| Art. Nr. | Hersteller | Schalterprogramm | Farbe | RB | RG | € p. Stk. |
|----------|------------|------------------|--------------------------|----|----|-----------|
| 13196086 | Berker | Q.1 | anthrazit samt | BR | 03 | 7,80 |
| 13196084 | Berker | Q.1 | Aluminium matt, lackiert | BR | 03 | 7,80 |
| 13196089 | Berker | Q.3 | polarweiß matt | BR | 01 | 5,20 |
| 13192189 | Berker | R.1 | polarweiß glänzend | BR | 01 | 5,20 |
| 13192145 | Berker | R.1 | schwarz glänzend | BR | 03 | 7,80 |
| 13192104 | Berker | R.1 | Edelstahl mattiert | BR | 03 | 41,70 |
| 13192184 | Berker | R.1 | Aluminium eloxiert | BR | 03 | 41,70 |
| 13192109 | Berker | R.1 | Glas polarweiß | BR | 03 | 41,70 |
| 13192116 | Berker | R.1 | Glas schwarz | BR | 03 | 41,70 |

Zubehör

| Art. Nr. | Hersteller | Bezeichnung | RB | RG | € p. Stk. |
|----------|------------|---------------------------|----|----|-----------|
| 75740101 | Berker | KNX Touch Control 3.5" Up | BR | 06 | 800,90 |



Innenstation FON Audio

- Systemtechnologie: 2Draht
- 16 Rufmelodien
- Rufmelodie Lautstärke stufenweise einstellbar
- mithörgesperrt
- Tür-, Etagen- und Internruf Rufmelodiezuordnung
- Etagen-Rufweiterleitung
- Abmessungen ohne Rahmen (B x H x T): 93 x 74,3 x 16 mm

| Art. Nr. | Hersteller | RB | RG | € p. Stk. |
|----------|------------|----|----|-----------|
| REK241Y | Elcom | EC | 50 | 68,10 |

Zubehör

| Art. Nr. | Hersteller | Bezeichnung | RB | RG | € p. Stk. |
|----------|------------|--------------|----|----|-----------|
| REH002Y | Elcom | Tischkonsole | EC | 50 | 107,00 |



Tischkonsole für Touch und FON

- Systemtechnologie: 2Draht
- Länge Anschlusskabel: 3 m
- Farbe: Anthrazit matt

| Art. Nr. | Hersteller | geeignet für | RB | RG | € p. Stk. |
|----------|------------|--------------|----|----|-----------|
| REH002Y | Elcom | TOUCH Audio | EC | 50 | 107,00 |
| REH003Y | Elcom | TOUCH Video | EC | 50 | 130,60 |



BVF-510 Freisprech-Telefon Video Standard

- Systemtechnologie: i2-Video
- Displaydiagonale: 8,9 cm (3,5")
- Auflösung Grafikdisplay: 320 x 240 px
- 16 Rufmelodien
- Tür-, Etagen- und Internruf Rufzonenzuordnung
- Lautstärke für Rufmelodie stufenweise einstellbar
- Etagen-Rufweiterleitung
- mithörgesperrt
- Tastensperre für Reinigungsmodus
- Abmessungen (B x H x T): 96 x 196 x 20 mm

| Art. Nr. | Hersteller | Farbe | RB | RG | € p. Stk. |
|------------|------------|---------|----|----|-----------|
| ELC1835103 | Elcom | weiß | EC | 50 | 740,80 |
| ELC1835102 | Elcom | schwarz | EC | 50 | 740,80 |

Zubehör

| Art. Nr. | Hersteller | Bezeichnung | RB | RG | € p. Stk. |
|------------|------------|--------------|----|----|-----------|
| ELC2301300 | Elcom | Tischkonsole | EC | 50 | 159,40 |



BVF-540 Freisprech-Telefon Video Komfort

- Systemtechnologie: i2-Video
- Displaydiagonale: 8,9 cm (3,5")
- Auflösung Grafikdisplay: 320 x 240 px
- 16 Rufmelodien
- Tür-, Etagen- und Internruf Rufzonenzuordnung
- Lautstärke für Rufmelodie stufenweise einstellbar
- Etagen-Rufweiterleitung
- mithörgesperrt
- 4 Tasten für Sonderfunktionen konfigurierbar
- Tastensperre für Reinigungsmodus
- Abmessungen (B x H x T): 96 x 196 x 20 mm

| Art. Nr. | Hersteller | Farbe | RB | RG | € p. Stk. |
|------------|------------|---------|----|----|-----------|
| ELC1835403 | Elcom | weiß | EC | 50 | 909,90 |
| ELC1835402 | Elcom | schwarz | EC | 50 | 909,90 |

Zubehör

| Art. Nr. | Hersteller | Bezeichnung | RB | RG | € p. Stk. |
|------------|------------|--------------|----|----|-----------|
| ELC2301300 | Elcom | Tischkonsole | EC | 50 | 159,40 |
| RED114Y | Elcom | Zusatzrelais | EC | 51 | 145,60 |



BFT-510 Freisprech-Telefon Audio Standard

- Systemtechnologie: i2-Video
- 16 Rufmelodien
- Tür-, Etagen- und Internruf Rufzonenzuordnung
- Lautstärke für Rufmelodie stufenweise einstellbar
- Etagen-Rufweiterleitung
- mithörgesperrt
- Tastensperre für Reinigungsmodus
- Abmessungen (B x H x T): 96 x 196 x 20 mm

| Art. Nr. | Hersteller | Farbe | RB | RG | € p. Stk. |
|------------|------------|---------|----|----|-----------|
| ELC1715103 | Elcom | weiß | EC | 50 | 85,40 |
| ELC1715102 | Elcom | schwarz | EC | 50 | 85,40 |

Zubehör

| Art. Nr. | Hersteller | Bezeichnung | RB | RG | € p. Stk. |
|------------|------------|--------------|----|----|-----------|
| ELC2301300 | Elcom | Tischkonsole | EC | 50 | 159,40 |



BFT-540 Freisprech-Telefon Audio Komfort

- Systemtechnologie: i2-Video
- 16 Rufmelodien
- Tür-, Etagen- und Internruf Rufzonenzuordnung
- Lautstärke für Rufmelodie stufenweise einstellbar
- Etagen-Rufweiterleitung
- mithörgesperrt
- 4 Tasten für Sonderfunktionen konfigurierbar
- Tastensperre für Reinigungsmodus
- Abmessungen (B x H x T): 96 x 196 x 20 mm

| Art. Nr. | Hersteller | Farbe | RB | RG | € p. Stk. |
|------------|------------|---------|----|----|-----------|
| ELC1715403 | Elcom | weiß | EC | 50 | 147,90 |
| ELC1715402 | Elcom | schwarz | EC | 50 | 147,90 |

Zubehör

| Art. Nr. | Hersteller | Bezeichnung | RB | RG | € p. Stk. |
|------------|------------|--------------|----|----|-----------|
| ELC2301300 | Elcom | Tischkonsole | EC | 50 | 159,40 |
| RED114Y | Elcom | Zusatzrelais | EC | 51 | 145,60 |



TKU-UNI Tischkonsole universal für BVF/BFT 510/540 und BVF/BFT 210/240

- Systemtechnologie: 2Draht
- Winkelkonstruktion mit Gummifüßen
- Material: Edelstahl - Glas

| Art. Nr. | Hersteller | RB | RG | € p. Stk. |
|------------|------------|----|----|-----------|
| ELC2301300 | Elcom | EC | 50 | 159,40 |



RSR-210 Schaltrelais für BFT-210/510

- Systemtechnologie: 2Draht
- potenzialfreier Relais-Schaltkontakt
- Schalten durch Türrufsensibilisierung
- Anschaltung zusätzlicher Signalgeräte
- Rufsignal-Schaltfunktion
- Abmessungen (B x H x T): 28 x 70 x 15 mm

| Art. Nr. | Hersteller | RB | RG | € p. Stk. |
|------------|------------|----|----|-----------|
| ELC1901810 | Elcom | EC | 50 | 47,00 |

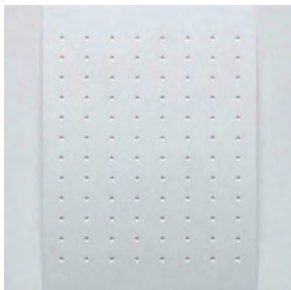

NSG-200 Zusatz-Signalgerät

- Systemtechnologie: i2-Audio
- 12 Rufmelodien, davon 6 Gongtöne
- Tür-, Etagen- und Internruf Rufmelodiezuordnung
- für Wandaufputz-Montage
- Herstellerfarbe: verkehrsweiß matt
- Abmessungen (B x H x T): 129 x 129 x 33 mm

| Art. Nr. | Hersteller | RB | RG | € p. Stk. |
|------------|------------|----|----|-----------|
| ELC1701520 | Elcom | EC | 50 | 81,10 |

Zubehör

| Art. Nr. | Hersteller | Bezeichnung | RB | RG | € p. Stk. |
|----------|------------|-----------------|----|----|-----------|
| RED321Y | Elcom | Audioauskoppler | EC | 50 | 38,40 |



IP65

motion IP/ i2-Video 8''- Touch- Videotürstation

- Systemtechnologie: IP/ i2-Video
- Öffnungswinkel der Kamera: H 115°, V 63°
- Kameraauflösung: 2 MP
- Lautstärke, Mikrofonempfindlichkeit, Helligkeit einstellbar
- kapazitives 8'' LCD-Touchdisplay
- digitale Anwahl mit alphabetischer Auflistung
- Navigation durch Scrollen oder Suche
- max. 1020 Benutzernamen speicherbar
- Logos einspielbar
- Fernwartung der Namenslegende möglich
- max. 256 Wohneinheiten
- Zutrittskontrolle über Codetastatur und/oder Kartenleser
- inkl. 3 RFID Karten (Registrierungs-, Konfigurations- und Benutzer-Karte)
- Montageart: Ap, Up, teilversenkt, Hohlwand
- Schutzart: IP65
- Schlagfestigkeit: IK10
- Spannungsversorgung: über Netzgerät HHTG911H
- Abmessungen (B x H x T): 130 x 360 x 38 mm
- Material: Glas/Edelstahl gebürstet
- Farbe: schwarz

| Art. Nr. | Hersteller | Ausführung | RB | RG | € p. Stk. |
|----------|------------|------------------------|----|----|-----------|
| RTQ520Y | Elcom | ohne Gesichtserkennung | EC | 51 | 2.855,10 |
| RTQ521Y | Elcom | mit Gesichtserkennung | EC | 51 | 3.178,30 |

Notwendiger Zusatzartikel

| Art. Nr. | Hersteller | Bezeichnung | RB | RG | € p. Stk. |
|----------|------------|------------------|----|----|-----------|
| HTJA510N | Elcom | IP/2D-Controller | EC | 51 | 642,20 |
| HHTG911H | Hager | Netzgerät | BR | 19 | 217,68 |

Zubehör

| Art. Nr. | Hersteller | Bezeichnung | RB | RG | € p. Stk. |
|----------|------------|-----------------------|----|----|-----------|
| RTW021Y | Elcom | Up-Gehäuse | EC | 50 | 107,14 |
| RTW022Y | Elcom | Hohlwand-Gehäuse | EC | 50 | 107,14 |
| RTW121Y | Elcom | Ap-Gehäuse | EC | 50 | 107,14 |
| RTH303Y | Elcom | RFID-Karte VE 3 Stk. | EC | 50 | 42,18 |
| RTH310Y | Elcom | RFID-Karte VE 10 Stk. | EC | 50 | 90,25 |

**Up-Gehäuse für Elcom motion**

- für senkrechte Up-Montage;
- Abmessungen (B x H x T): 120 x 350 x 64 mm
- Werkstoff: Stahlblech
- Farbe: schwarz

| Art. Nr. | Hersteller | RB | RG | € p. Stk. |
|----------|------------|----|----|-----------|
| RTW021Y | Elcom | EC | 50 | 107,14 |



Ap-Gehäuse für Elcom motion

- für senkrechte Ap-Montage
- Abmessungen (B x H x T): 130 x 356 x 44 mm
- Werkstoff: Stahlblech
- Farbe: schwarz

| Art. Nr. | Hersteller | RB | RG | € p. Stk. |
|----------|------------|----|----|-----------|
| RTW121Y | Elcom | EC | 50 | 107,14 |



Hohlwand-Gehäuse für Türstation motion

- für senkrechte Hohlwand-Montage
- Abmessungen (B x H x T): 120 x 350 x 60 mm
- Werkstoff: Stahlblech
- Farbe: schwarz

| Art. Nr. | Hersteller | RB | RG | € p. Stk. |
|----------|------------|----|----|-----------|
| RTW022Y | Elcom | EC | 50 | 107,14 |



Access Gate bzw. IP/2D Controller

- Systemtechnologie: i2-Video/IP
- mit 2 USB-Buchsen
- Spannungsversorgung über PoE oder HTGA200
- Verwaltung von 4 konfigurierbaren Benutzerprofilen
- Integration von IP-Kameras in das 2Draht System
- externe Erreichbarkeit für Smartphones
- Bauform: REG, 6 TE

| Art. Nr. | Hersteller | RB | RG | € p. Stk. |
|----------|------------|----|----|-----------|
| HTJA510N | Elcom | EC | 51 | 642,20 |

Notwendiger Zusatzartikel

| Art. Nr. | Hersteller | Bezeichnung | RB | RG | € p. Stk. |
|----------|------------|-------------|----|----|-----------|
| HTGA200 | Hager | Netzgerät | BR | 19 | 138,38 |



Netzgerät motion

- Systemtechnologie: i2-Video
- kurzschlussfest
- LED-Funktionsanzeige
- Eingangsspannung: 230 V AC
- Ausgangsspannung: 24 V DC
- max. Ausgangsstrom: 2,5 A
- Bauform: REG, 4 TE

| Art. Nr. | Hersteller | RB | RG | € p. Stk. |
|----------|------------|----|----|-----------|
| HHTG911H | Hager | BR | 19 | 217,68 |



IP54

Türstation Video ONE

- Systemtechnologie: i2-Video
- Mithör- und Mitsehsperr
- Kameraauflösung (horizontal x vertikal): 500 x 582 px
- Lautsprecher und Mikrofon mit Durchstoßschutz
- Schaltspannung Türöffnerkontakt: max. 24 V
- Schaltstrom Türöffnerkontakt: max. 1 A
- temperaturgesteuerte Kameraheizung für klare Sicht
- Betriebstemperatur: -20 bis 55 °C
- Material: Edelstahl quer gebürstet
- Abmessungen Namensschild (B x H): 75,5 x 32,6 mm

| Art. Nr. | Hersteller | Anzahl der Ruf-/Klingeltasten | Größe | Abm. Frontplatte [mm] | RB | RG | € p. Stk. |
|----------|------------|-------------------------------|-------|-----------------------|----|----|-----------|
| REQ501Y | Elcom | 1 | 1 | 133,5 x 242 x 2 | EC | 51 | 1.269,50 |
| REQ502Y | Elcom | 2 | 1 | 133,5 x 242 x 2 | EC | 51 | 1.286,80 |
| REQ504Y | Elcom | 4 | 1 | 133,5 x 242 x 2 | EC | 51 | 1.335,50 |
| REQ506Y | Elcom | 6 | 2 | 133,5 x 295,8 x 2 | EC | 51 | 1.389,00 |
| REQ508Y | Elcom | 8 | 3 | 133,5 x 332 x 2 | EC | 51 | 1.456,30 |
| REQ510Y | Elcom | 10 | 4 | 133,5 x 385,8 x 2 | EC | 51 | 1.527,10 |
| REQ512Y | Elcom | 12 | 5 | 133,5 x 422 x 2 | EC | 51 | 1.584,90 |
| REQ516Y | Elcom | 16 | 6 | 225,5 x 332 x 2 | EC | 51 | 1.674,70 |
| REQ520Y | Elcom | 20 | 7 | 225,5 x 422 x 2 | EC | 51 | 1.760,70 |
| REQ524Y | Elcom | 24 | 7 | 225,5 x 422 x 2 | EC | 51 | 1.873,30 |

Ersatzteile

| Art. Nr. | Hersteller | Bezeichnung | RB | RG | € p. Stk. |
|----------|------------|-----------------------------------|----|----|-----------|
| REH100Y | Elcom | Spezienschlüssel | EC | 50 | 13,29 |
| REH103Y | Elcom | Mechanik Set für Türstationen ONE | EC | 50 | 23,10 |
| REH105Y | Elcom | Mechanik Set für Up-Kasten ONE | EC | 50 | 28,44 |



IP54

Türstation Video One mit LED-Zustandsanzeige

- Systemtechnologie: i2-Video
- Mithör- und Mitsehsperrung
- Kameraauflösung (horizontal x vertikal): 500 x 582 px
- Lautsprecher und Mikrofon mit Durchstoßschutz
- Schaltspannung Türöffnerkontakt: max. 24 V
- Schaltstrom Türöffnerkontakt: max. 1 A
- temperaturgesteuerte Kameraheizung für klare Sicht
- Betriebstemperatur: -20 bis 55 °C
- mit LED Zustandsanzeige
- Material: Edelstahl quer gebürstet
- Abmessungen Namensschild (B x H): 75,5 x 32,6 mm

| Art. Nr. | Hersteller | Anzahl der Ruf-/Klingeltasten | Größe | Abm. Frontplatte [mm] | RB | RG | € p. Stk. |
|----------|------------|-------------------------------|-------|-----------------------|----|----|-----------|
| REQ601Y | Elcom | 1 | 1 | 133,5 x 242 x 2 | EC | 51 | 1.355,40 |
| REQ602Y | Elcom | 2 | 1 | 133,5 x 242 x 2 | EC | 51 | 1.372,70 |
| REQ604Y | Elcom | 4 | 3 | 133,5 x 332 x 2 | EC | 51 | 1.421,60 |
| REQ606Y | Elcom | 6 | 3 | 133,5 x 332 x 2 | EC | 51 | 1.475,20 |
| REQ608Y | Elcom | 8 | 5 | 133,5 x 422 x 2 | EC | 51 | 1.542,50 |
| REQ610Y | Elcom | 10 | 5 | 133,5 x 422 x 2 | EC | 51 | 1.613,10 |
| REQ612Y | Elcom | 12 | 6 | 225,5 x 332 x 2 | EC | 51 | 1.670,90 |
| REQ614Y | Elcom | 14 | 6 | 225,5 x 332 x 2 | EC | 51 | 1.735,00 |
| REQ616Y | Elcom | 16 | 7 | 225,5 x 422 x 2 | EC | 51 | 1.760,80 |
| REQ620Y | Elcom | 20 | 7 | 225,5 x 422 x 2 | EC | 51 | 1.846,70 |
| REQ622Y | Elcom | 22 | 7 | 225,5 x 422 x 2 | EC | 51 | 1.933,60 |

Ersatzteile

| Art. Nr. | Hersteller | Bezeichnung | RB | RG | € p. Stk. |
|----------|------------|-----------------------------------|----|----|-----------|
| REH100Y | Elcom | Spezialschlüssel | EC | 50 | 13,29 |
| REH103Y | Elcom | Mechanik Set für Türstationen ONE | EC | 50 | 23,10 |
| REH105Y | Elcom | Mechanik Set für Up-Kasten ONE | EC | 50 | 28,44 |



IP54

Türstation Audio ONE

- Systemtechnologie: i2-Video
- Mithör- und Mitsehsperr
- Lautsprecher und Mikrofon mit Durchstoßschutz
- Schaltspannung Türöffnerkontakt: max. 24 V
- Schaltstrom Türöffnerkontakt: max. 1 A
- Betriebstemperatur: -20 bis 55 °C
- Material: Edelstahl quer gebürstet
- Abmessungen Namensschild (B x H): 75,5 x 32,6 mm

| Art. Nr. | Hersteller | Anzahl der Ruf-/Klingeltasten | Größe | Abm. Frontplatte [mm] | RB | RG | € p. Stk. |
|----------|------------|-------------------------------|-------|-----------------------|----|----|-----------|
| REQ001Y | Elcom | 1 | 1 | 133,5 x 242 x 2 | EC | 50 | 503,47 |
| REQ002Y | Elcom | 2 | 1 | 133,5 x 242 x 2 | EC | 50 | 525,81 |
| REQ004Y | Elcom | 4 | 1 | 133,5 x 242 x 2 | EC | 50 | 589,36 |
| REQ006Y | Elcom | 6 | 2 | 133,5 x 295,8 x 2 | EC | 50 | 654,32 |
| REQ008Y | Elcom | 8 | 3 | 133,5 x 332 x 2 | EC | 50 | 706,53 |
| REQ010Y | Elcom | 10 | 4 | 133,5 x 385,8 x 2 | EC | 50 | 763,21 |
| REQ012Y | Elcom | 12 | 5 | 133,5 x 422 x 2 | EC | 50 | 824,25 |
| REQ016Y | Elcom | 16 | 6 | 225,5 x 332 x 2 | EC | 50 | 923,12 |
| REQ020Y | Elcom | 20 | 7 | 225,5 x 422 x 2 | EC | 50 | 1.001,49 |
| REQ024Y | Elcom | 24 | 7 | 225,5 x 422 x 2 | EC | 50 | 1.116,92 |

Ersatzteile

| Art. Nr. | Hersteller | Bezeichnung | RB | RG | € p. Stk. |
|----------|------------|-----------------------------------|----|----|-----------|
| REH100Y | Elcom | Spezienschlüssel | EC | 50 | 13,29 |
| REH103Y | Elcom | Mechanik Set für Türstationen ONE | EC | 50 | 23,10 |
| REH105Y | Elcom | Mechanik Set für Up-Kasten ONE | EC | 50 | 28,44 |



IP54

Türstation Audio One mit LED-Zustandsanzeige

- Systemtechnologie: i2-Video
- Mithör- und Mitsehsperr
- Lautsprecher und Mikrofon mit Durchstoßschutz
- Schaltspannung Türöffnerkontakt: max. 24 V
- Schaltstrom Türöffnerkontakt: max. 1 A
- Betriebstemperatur: -20 bis 55 °C
- mit LED Zustandsanzeige
- Material: Edelstahl quer gebürstet
- Abmessungen Namensschild (B x H): 75,5 x 32,6 mm

| Art. Nr. | Hersteller | Anzahl der Ruf-/Klingeltasten | Größe | Abm. Frontplatte [mm] | RB | RG | € p. Stk. |
|----------|------------|-------------------------------|-------|-----------------------|----|----|-----------|
| REQ101Y | Elcom | 1 | 1 | 133,5 x 242 x 2 | EC | 50 | 595,00 |
| REQ102Y | Elcom | 2 | 1 | 133,5 x 242 x 2 | EC | 50 | 616,30 |
| REQ104Y | Elcom | 4 | 3 | 133,5 x 332 x 2 | EC | 50 | 677,80 |
| REQ106Y | Elcom | 6 | 3 | 133,5 x 332 x 2 | EC | 50 | 740,70 |
| REQ108Y | Elcom | 8 | 5 | 133,5 x 422 x 2 | EC | 50 | 791,50 |
| REQ110Y | Elcom | 10 | 5 | 133,5 x 422 x 2 | EC | 50 | 846,30 |
| REQ112Y | Elcom | 12 | 6 | 225,5 x 332 x 2 | EC | 50 | 905,30 |
| REQ114Y | Elcom | 14 | 6 | 225,5 x 332 x 2 | EC | 50 | 968,80 |
| REQ116Y | Elcom | 16 | 7 | 225,5 x 422 x 2 | EC | 50 | 1.001,00 |
| REQ120Y | Elcom | 20 | 7 | 225,5 x 422 x 2 | EC | 50 | 1.077,10 |
| REQ122Y | Elcom | 22 | 7 | 225,5 x 422 x 2 | EC | 50 | 1.156,40 |

Ersatzteile

| Art. Nr. | Hersteller | Bezeichnung | RB | RG | € p. Stk. |
|----------|------------|-----------------------------------|----|----|-----------|
| REH100Y | Elcom | Spezienschlüssel | EC | 50 | 13,29 |
| REH103Y | Elcom | Mechanik Set für Türstationen ONE | EC | 50 | 23,10 |
| REH105Y | Elcom | Mechanik Set für Up-Kasten ONE | EC | 50 | 28,44 |



Gehäuse Ap für Türstationen ONE

- Montageart: Aufputz
- Tiefe: 29 mm

| Art. Nr. | Hersteller | Größe | Abm. Ap-Dose [mm] | RB | RG | € p. Stk. |
|----------|------------|-------|-------------------|----|----|-----------|
| REW211Y | Elcom | 1 | 139,5 x 248,3 | EC | 50 | 84,30 |
| REW212Y | Elcom | 2 | 139,5 x 302,1 | EC | 50 | 109,50 |
| REW213Y | Elcom | 3 | 139,5 x 338,3 | EC | 50 | 118,30 |
| REW214Y | Elcom | 4 | 139,5 x 392,1 | EC | 50 | 127,80 |
| REW215Y | Elcom | 5 | 139,5 x 428,3 | EC | 50 | 138,00 |
| REW226Y | Elcom | 6 | 231,5 x 338,3 | EC | 50 | 154,60 |
| REW227Y | Elcom | 7 | 231,5 x 428,3 | EC | 50 | 187,10 |

Ersatzteile

| Art. Nr. | Hersteller | Bezeichnung | RB | RG | € p. Stk. |
|----------|------------|-----------------------------------|----|----|-----------|
| REH103Y | Elcom | Mechanik Set für Türstationen ONE | EC | 50 | 23,10 |
| REH105Y | Elcom | Mechanik Set für Ap-Kasten ONE | EC | 50 | 28,44 |



Gehäuse Up für Türstationen ONE

- Montageart: Unterputz
- inkl. Ausbrechöffnungen für Leitungseinführung
- Tiefe: 47 mm

| Art. Nr. | Hersteller | Größe | Abm. Up-Dose [mm] | RB | RG | € p. Stk. |
|----------|------------|-------|-------------------|----|----|-----------|
| REW111Y | Elcom | 1 | 92 x 218 | EC | 50 | 65,00 |
| REW112Y | Elcom | 2 | 92 x 270,2 | EC | 50 | 84,30 |
| REW113Y | Elcom | 3 | 92 x 308 | EC | 50 | 91,10 |
| REW114Y | Elcom | 4 | 92 x 361,8 | EC | 50 | 98,30 |
| REW115Y | Elcom | 5 | 92 x 398 | EC | 50 | 106,10 |
| REW126Y | Elcom | 6 | 184 x 308 | EC | 50 | 118,90 |
| REW127Y | Elcom | 7 | 184 x 398 | EC | 50 | 143,80 |

Ersatzteile

| Art. Nr. | Hersteller | Bezeichnung | RB | RG | € p. Stk. |
|----------|------------|-----------------------------------|----|----|-----------|
| REH103Y | Elcom | Mechanik Set für Türstationen ONE | EC | 50 | 23,10 |
| REH105Y | Elcom | Mechanik Set für Up-Kasten ONE | EC | 50 | 28,44 |



IP44

Briefkastenfront Video ONE

- Systemtechnologie: i2-Video
- Montageart: Mauerdurchwurf
- Mithör- und Mitsehsperr
- Kameraauflösung (horizontal x vertikal): 500 x 582 px
- temperaturgesteuerte Kameraheizung für klare Sicht
- Lautsprecher und Mikrofon mit Durchstoßschutz
- Schaltspannung Türöffnerkontakt: max. 24 V
- Schaltstrom Türöffnerkontakt: max. 1 A
- Betriebstemperatur: -20 x 55 °C
- Material: Edelstahl quer gebürstet
- Abmessungen Briefkastenklappe (B x H): 279 x 58 mm
- Abmessungen Namensschild (B x H): 75,5 x 32,6 mm

| Art. Nr. | Hersteller | Anzahl der Klingeltasten | Abm. Frontplatte [mm] | RB | RG | € p. Stk. |
|----------|------------|--------------------------|-----------------------|----|----|-----------|
| REL501Y | Elcom | 1 | 355 x 360,8 x 2 | EC | 51 | 1.634,40 |
| REL502Y | Elcom | 2 | 355 x 492,2 x 2 | EC | 51 | 1.892,60 |



IP44

Briefkastenfront Audio ONE

- Systemtechnologie: i2-Video
- Montageart: Mauerdurchwurf
- Mithör- und Mitsehsperr
- Lautsprecher und Mikrofon mit Durchstoßschutz
- Schaltspannung Türöffnerkontakt: max. 24 V
- Schaltstrom Türöffnerkontakt: max. 1 A
- Betriebstemperatur: -20 x 55 °C
- Material: Edelstahl quer gebürstet
- Abmessungen Briefkastenklappe (B x H): 279 x 58 mm
- Abmessungen Namensschild (B x H): 75,5 x 32,6 mm

| Art. Nr. | Hersteller | Anzahl der Klingeltasten | Abm. Frontplatte [mm] | RB | RG | € p. Stk. |
|----------|------------|--------------------------|-----------------------|----|----|-----------|
| REL101Y | Elcom | 1 | 355 x 360,8 x 2 | EC | 50 | 860,30 |
| REL102Y | Elcom | 2 | 355 x 492,2 x 2 | EC | 50 | 1.161,30 |



Mauerdurchwurf-Kasten ONE

- Montageart: Mauerdurchwurf
- Briefkasten: für Briefkastenfronten ONE
- ausziehbar

| Art. Nr. | Hersteller | Anzahl der Briefkästen | Mauerstärke [mm] | Abm. UP-Dose [mm] | RB | RG | € p. Stk. |
|----------|------------|------------------------|------------------|-------------------|----|----|-----------|
| REW411Y | Elcom | 1 | 263-383 | 311,6 x 323,7 | EC | 50 | 250,10 |
| REW412Y | Elcom | 2 | 263-383 | 311,6 x 449,1 | EC | 50 | 372,20 |
| REW413Y | Elcom | 1 | 383-503 | 311,6 x 323,7 | EC | 50 | 267,00 |
| REW414Y | Elcom | 2 | 383-503 | 311,6 x 449,1 | EC | 50 | 397,60 |

Zubehör

| Art. Nr. | Hersteller | Bezeichnung | RB | RG | € p. Stk. |
|----------|------------|--------------|----|----|-----------|
| REU911Y | Elcom | Namensschild | EC | 50 | 8,70 |



IP44

ELCOM.HOME Außenstation Video

- Systemtechnologie: i2-Video
- bruchsichere, flächenbündige Ruftaster
- Kameraauflösung (horizontal x vertikal): 500 x 582 px
- temperaturgesteuerte Kameraheizung für klare Sicht
- Türöffnerkontakt potenzialfrei max. 24 V/1 A
- Türöffnungszeit 1 bis 10 Sekunden einstellbar
- Schutzart: IP54
- Stoßfestigkeitsgrad: IK07
- Betriebstemperatur: -20 °C bis +55 °C
- Montageart: Aufputz
- Abmessungen (B x H x T): 100 x 191 x 29,5 mm

| Art. Nr. | Hersteller | Farbe | Tastenzahl | RB | RG | € p. Stk. |
|----------|------------|--------------|------------|----|----|-----------|
| RER513Y | Elcom | anthrazit | 1 | EC | 51 | 683,86 |
| RER514Y | Elcom | verkehrsweiß | 1 | EC | 51 | 683,86 |
| RER613Y | Elcom | anthrazit | 2 | EC | 51 | 708,71 |
| RER614Y | Elcom | verkehrsweiß | 2 | EC | 51 | 708,71 |



TVG Türstation Video mit Taster rund

- Systemtechnologie: systemunabhängig
- Betriebsspannung LED: 12 V AC
- Lautsprecheröffnungen mit Langlöchern gestanzt
- Demontageschutz durch Spezialschrauben
- mit Fugendichtungsband
- Abmessungen Namensschild (B x H): 60 x 15 mm
- Material: Edelstahl quer gebürstet

| Art. Nr. | Hersteller | Anzahl der Ruf-/Klingeltasten | Abm. Frontplatte [mm] | Abm. Up-Dose [mm] | Anzahl Reihen | RB | RG | € p. Stk. |
|---------------|------------|-------------------------------|-----------------------|-------------------|---------------|----|----|-----------|
| ELC1101180BTC | Elcom | 1 | 150 x 255 x 2 | 130 x 235 x 55 | 1 | EC | 50 | 348,30 |
| ELC1102180BTC | Elcom | 2 | 150 x 255 x 2 | 130 x 235 x 55 | 1 | EC | 50 | 377,30 |
| ELC1103180BTC | Elcom | 3 | 150 x 315 x 2 | 130 x 295 x 55 | 1 | EC | 50 | 409,00 |
| ELC1104180BTC | Elcom | 4 | 150 x 315 x 2 | 130 x 295 x 55 | 1 | EC | 50 | 435,00 |
| ELC1104181BTC | Elcom | 4 | 230 x 265 x 2 | 210 x 245 x 55 | 2 | EC | 50 | 455,20 |
| ELC1105180BTC | Elcom | 5 | 150 x 375 x 2 | 130 x 355 x 55 | 1 | EC | 50 | 466,80 |
| ELC1106180BTC | Elcom | 6 | 150 x 375 x 2 | 130 x 355 x 55 | 1 | EC | 50 | 497,30 |
| ELC1106181BTC | Elcom | 6 | 230 x 265 x 2 | 210 x 245 x 55 | 2 | EC | 50 | 514,60 |
| ELC1107180BTC | Elcom | 7 | 150 x 435 x 2 | 130 x 415 x 55 | 1 | EC | 50 | 524,60 |
| ELC1108180BTC | Elcom | 8 | 150 x 435 x 2 | 130 x 415 x 55 | 1 | EC | 50 | 552,20 |
| ELC1108181BTC | Elcom | 8 | 230 x 325 x 2 | 210 x 305 x 55 | 2 | EC | 50 | 575,20 |
| ELC1109180BTC | Elcom | 9 | 150 x 495 x 2 | 130 x 475 x 55 | 1 | EC | 50 | 583,90 |
| ELC1109182BTC | Elcom | 9 | 335 x 295 x 2 | 315 x 275 x 55 | 3 | EC | 50 | 614,30 |
| ELC1110180BTC | Elcom | 10 | 150 x 495 x 2 | 130 x 475 x 55 | 1 | EC | 50 | 610,00 |
| ELC1110181BTC | Elcom | 10 | 230 x 325 x 2 | 210 x 305 x 55 | 2 | EC | 50 | 634,60 |
| ELC1111180BTC | Elcom | 11 | 150 x 555 x 2 | 130 x 535 x 55 | 1 | EC | 50 | 644,60 |
| ELC1112180BTC | Elcom | 12 | 150 x 555 x 2 | 130 x 535 x 55 | 1 | EC | 50 | 670,80 |
| ELC1112181BTC | Elcom | 12 | 230 x 385 x 2 | 210 x 365 x 55 | 2 | EC | 50 | 699,60 |
| ELC1112182BTC | Elcom | 12 | 335 x 295 x 2 | 315 x 275 x 55 | 3 | EC | 50 | 703,70 |
| ELC1114181BTC | Elcom | 14 | 230 x 385 x 2 | 210 x 365 x 55 | 2 | EC | 50 | 758,90 |
| ELC1115182BTC | Elcom | 15 | 335 x 355 x 2 | 315 x 335 x 55 | 3 | EC | 50 | 794,90 |
| ELC1116181BTC | Elcom | 16 | 230 x 445 x 2 | 210 x 425 x 55 | 2 | EC | 50 | 820,90 |
| ELC1118181BTC | Elcom | 18 | 230 x 445 x 2 | 210 x 425 x 55 | 2 | EC | 50 | 877,10 |
| ELC1118182BTC | Elcom | 18 | 335 x 355 x 2 | 315 x 335 x 55 | 3 | EC | 50 | 886,10 |

Zubehör

| Art. Nr. | Hersteller | Bezeichnung | RB | RG | € p. Stk. |
|------------|------------|----------------|----|----|-----------|
| ELC1816500 | Elcom | Kamera | EC | 50 | 880,40 |
| ELC1703116 | Elcom | Tastenexpander | EC | 50 | 48,40 |

Ersatzteile

| Art. Nr. | Hersteller | Bezeichnung | RB | RG | € p. Stk. |
|----------|------------|--------------------|----|----|-----------|
| REH116Y | Elcom | Spezialschlüssel | EC | 50 | 7,63 |
| REH121Y | Elcom | Schraube M5x12 | EC | 50 | 6,10 |
| REH122Y | Elcom | Schraube M5x22 | EC | 50 | 8,00 |
| REH010Y | Elcom | Namensschild | EC | 50 | 25,30 |
| REH011Y | Elcom | Namensschildhalter | EC | 50 | 3,54 |



Beispielbild TVG 4/1

TVG Türstation Audio mit Taster rund

- Systemtechnologie: systemunabhängig
- Betriebsspannung LED: 12 V AC
- Lautsprecheröffnungen senkrecht gestanzt
- Demontageschutz durch Spezialschrauben
- mit Fugendichtungsband
- Abmessungen Namensschild (B x H): 60 x 15 mm
- Material: Edelstahl quer gebürstet

| Art. Nr. | Hersteller | Anzahl der Ruf-/Klingeltasten | Abm. Frontplatte [mm] | Abm. Up-Dose [mm] | Anzahl Reihen | RB | RG | € p. Stk. |
|------------|------------|-------------------------------|-----------------------|-------------------|---------------|----|----|-----------|
| ELC1101180 | Elcom | 1 | 150 x 255 x 2 | 130 x 235 x 55 | 1 | EC | 50 | 348,30 |
| ELC1102180 | Elcom | 2 | 150 x 255 x 2 | 130 x 235 x 55 | 1 | EC | 50 | 377,30 |
| ELC1103180 | Elcom | 3 | 150 x 315 x 2 | 130 x 295 x 55 | 1 | EC | 50 | 409,00 |
| ELC1104180 | Elcom | 4 | 150 x 315 x 2 | 130 x 295 x 55 | 1 | EC | 50 | 435,00 |
| ELC1104181 | Elcom | 4 | 230 x 265 x 2 | 130 x 355 x 55 | 2 | EC | 50 | 455,20 |
| ELC1105180 | Elcom | 5 | 150 x 375 x 2 | 130 x 355 x 55 | 1 | EC | 50 | 466,80 |
| ELC1106180 | Elcom | 6 | 150 x 375 x 2 | 130 x 415 x 55 | 1 | EC | 50 | 497,30 |
| ELC1106181 | Elcom | 6 | 230 x 265 x 2 | 130 x 415 x 55 | 2 | EC | 50 | 514,60 |
| ELC1107180 | Elcom | 7 | 150 x 435 x 2 | 130 x 475 x 55 | 1 | EC | 50 | 524,60 |
| ELC1108180 | Elcom | 8 | 150 x 435 x 2 | 130 x 475 x 55 | 1 | EC | 50 | 552,20 |
| ELC1108181 | Elcom | 8 | 230 x 325 x 2 | 130 x 535 x 55 | 2 | EC | 50 | 575,20 |
| ELC1109180 | Elcom | 9 | 150 x 495 x 2 | 130 x 535 x 55 | 1 | EC | 50 | 583,90 |
| ELC1109182 | Elcom | 9 | 335 x 295 x 2 | 210 x 245 x 55 | 3 | EC | 50 | 614,30 |
| ELC1110180 | Elcom | 10 | 150 x 495 x 2 | 130 x 4755 x 55 | 1 | EC | 50 | 610,00 |
| ELC1110181 | Elcom | 10 | 230 x 325 x 2 | 210 x 305 x 55 | 2 | EC | 50 | 634,60 |
| ELC1111180 | Elcom | 11 | 150 x 555 x 2 | 210 x 305 x 55 | 1 | EC | 50 | 644,60 |
| ELC1112180 | Elcom | 12 | 150 x 555 x 2 | 210 x 365 x 55 | 1 | EC | 50 | 670,80 |
| ELC1112181 | Elcom | 12 | 230 x 385 x 2 | 210 x 365 x 55 | 2 | EC | 50 | 699,60 |
| ELC1112182 | Elcom | 12 | 335 x 295 x 2 | 210 x 425 x 55 | 3 | EC | 50 | 703,70 |
| ELC1114181 | Elcom | 14 | 230 x 385 x 2 | 210 x 425 x 55 | 2 | EC | 50 | 758,90 |
| ELC1115182 | Elcom | 15 | 335 x 355 x 2 | 315 x 335 x 55 | 3 | EC | 50 | 794,90 |
| ELC1116181 | Elcom | 16 | 230 x 445 x 2 | 315 x 275 x 55 | 2 | EC | 50 | 820,90 |
| ELC1118181 | Elcom | 18 | 230 x 445 x 2 | 315 x 335 x 55 | 2 | EC | 50 | 877,10 |
| ELC1118182 | Elcom | 18 | 335 x 355 x 2 | 315 x 335 x 55 | 3 | EC | 50 | 886,10 |

Zubehör

| Art. Nr. | Hersteller | Bezeichnung | RB | RG | € p. Stk. |
|------------|------------|----------------|----|----|-----------|
| ELC1702120 | Elcom | Lautsprecher | EC | 50 | 147,90 |
| ELC1703116 | Elcom | Tastenexpander | EC | 50 | 48,40 |

Ersatzteile

| Art. Nr. | Hersteller | Bezeichnung | RB | RG | € p. Stk. |
|----------|------------|--------------------|----|----|-----------|
| REH116Y | Elcom | Spezialschlüssel | EC | 50 | 7,63 |
| REH121Y | Elcom | Schraube M5x12 | EC | 50 | 6,10 |
| REH122Y | Elcom | Schraube M5x22 | EC | 50 | 8,00 |
| REH010Y | Elcom | Namensschild | EC | 50 | 25,30 |
| REH011Y | Elcom | Namensschildhalter | EC | 50 | 3,54 |



TVM Türstation Audio mit Zentra-Taster

- Systemtechnologie: systemunabhängig
- Betriebsspannung LED: 12 V AC
- Lautsprecheröffnungen senkrecht gestanzt
- Demontageschutz durch Spezialschrauben
- mit Fugendichtungsband
- Abmessungen Namensschild (B x H): 60 x 15 mm
- Material: Edelstahl quer gebürstet

| Art. Nr. | Hersteller | Anzahl der Ruf-/Klingeltasten | Abm. Frontplatte [mm] | Abm. Up-Dose [mm] | Anzahl Reihen | RB | RG | € p. Stk. |
|------------|------------|-------------------------------|-----------------------|-------------------|---------------|----|----|-----------|
| ELC5101180 | Elcom | 1 | 150 x 255 x 2 | 130 x 235 x 55 | 1 | EC | 50 | 332,40 |
| ELC5102180 | Elcom | 2 | 150 x 255 x 2 | 130 x 235 x 55 | 1 | EC | 50 | 358,50 |
| ELC5103180 | Elcom | 3 | 150 x 315 x 2 | 130 x 295 x 55 | 1 | EC | 50 | 390,50 |
| ELC5104180 | Elcom | 4 | 150 x 315 x 2 | 130 x 295 x 55 | 1 | EC | 50 | 416,20 |
| ELC5104181 | Elcom | 4 | 230 x 265 x 2 | 210 x 245 x 55 | 2 | EC | 50 | 433,50 |
| ELC5105180 | Elcom | 5 | 150 x 375 x 2 | 130 x 355 x 55 | 1 | EC | 50 | 445,20 |
| ELC5106180 | Elcom | 6 | 150 x 375 x 2 | 130 x 355 x 55 | 1 | EC | 50 | 472,50 |
| ELC5106181 | Elcom | 6 | 230 x 265 x 2 | 210 x 245 x 55 | 2 | EC | 50 | 492,80 |
| ELC5107180 | Elcom | 7 | 150 x 435 x 2 | 130 x 415 x 55 | 1 | EC | 50 | 503,10 |
| ELC5108180 | Elcom | 8 | 150 x 435 x 2 | 130 x 415 x 55 | 1 | EC | 50 | 524,60 |
| ELC5108181 | Elcom | 8 | 230 x 325 x 2 | 210 x 305 x 55 | 2 | EC | 50 | 550,60 |
| ELC5109180 | Elcom | 9 | 150 x 495 x 2 | 130 x 475 x 55 | 1 | EC | 50 | 559,30 |
| ELC5109182 | Elcom | 9 | 335 x 295 x 2 | 315 x 275 x 55 | 3 | EC | 50 | 586,90 |
| ELC5110180 | Elcom | 10 | 150 x 495 x 2 | 130 x 475 x 55 | 1 | EC | 50 | 582,50 |
| ELC5110181 | Elcom | 10 | 230 x 325 x 2 | 210 x 305 x 55 | 2 | EC | 50 | 607,10 |
| ELC5111180 | Elcom | 11 | 150 x 555 x 2 | 130 x 535 x 55 | 1 | EC | 50 | 614,30 |
| ELC5112180 | Elcom | 12 | 150 x 555 x 2 | 130 x 535 x 55 | 1 | EC | 50 | 637,40 |
| ELC5112181 | Elcom | 12 | 230 x 385 x 2 | 210 x 365 x 55 | 2 | EC | 50 | 669,20 |
| ELC5112182 | Elcom | 12 | 335 x 295 x 2 | 315 x 275 x 55 | 3 | EC | 50 | 673,60 |
| ELC5114181 | Elcom | 14 | 230 x 385 x 2 | 210 x 365 x 55 | 2 | EC | 50 | 724,10 |
| ELC5115182 | Elcom | 15 | 335 x 355 x 2 | 315 x 335 x 55 | 3 | EC | 50 | 761,60 |
| ELC5116181 | Elcom | 16 | 230 x 445 x 2 | 210 x 425 x 55 | 2 | EC | 50 | 783,40 |
| ELC5118181 | Elcom | 18 | 230 x 445 x 2 | 210 x 425 x 55 | 2 | EC | 50 | 838,30 |
| ELC5118182 | Elcom | 18 | 335 x 355 x 2 | 315 x 335 x 55 | 3 | EC | 50 | 845,50 |

Zubehör

| Art. Nr. | Hersteller | Bezeichnung | RB | RG | € p. Stk. |
|------------|------------|----------------|----|----|-----------|
| ELC1702120 | Elcom | Lautsprecher | EC | 50 | 147,90 |
| ELC1703116 | Elcom | Tastenexpander | EC | 50 | 48,40 |

Ersatzteile

| Art. Nr. | Hersteller | Bezeichnung | RB | RG | € p. Stk. |
|----------|------------|--------------------|----|----|-----------|
| REH116Y | Elcom | Spezialschlüssel | EC | 50 | 7,63 |
| REH121Y | Elcom | Schraube M5x12 | EC | 50 | 6,10 |
| REH122Y | Elcom | Schraube M5x22 | EC | 50 | 8,00 |
| REH034Y | Elcom | Namensschild | EC | 50 | 29,86 |
| REH044Y | Elcom | Namensschildhalter | EC | 50 | 3,54 |



TVM Türstation Video mit Zentra-Taster

- Systemtechnologie: systemunabhängig
- Betriebsspannung LED: 12 V AC
- Lautsprecheröffnungen mit Langlöchern gestanzt
- Demontageschutz durch Spezialschrauben
- mit Fugendichtungsband
- Abmessungen Namensschild (B x H): 60 x 15 mm
- Material: Edelstahl quer gebürstet

| Art. Nr. | Hersteller | Anzahl der Ruf-/Klingeltasten | Anzahl der Klingeltasten | Abm. Frontplatte [mm] | Abm. Up-Dose [mm] | Anzahl Reihen | RB | RG | € p. Stk. |
|---------------|------------|-------------------------------|--------------------------|-----------------------|-------------------|---------------|----|----|-----------|
| ELC5101180BTC | Elcom | 1 | 1 | 150 x 255 x 2 | 130 x 235 x 55 | 1 | EC | 50 | 332,40 |
| ELC5102180BTC | Elcom | 2 | 2 | 150 x 255 x 2 | 130 x 235 x 55 | 1 | EC | 50 | 358,50 |
| ELC5103180BTC | Elcom | 3 | 3 | 150 x 315 x 2 | 130 x 295 x 55 | 1 | EC | 50 | 390,50 |
| ELC5104180BTC | Elcom | 4 | 4 | 150 x 315 x 2 | 130 x 295 x 55 | 1 | EC | 50 | 416,20 |
| ELC5104181BTC | Elcom | 4 | 4 | 230 x 265 x 2 | 210 x 245 x 55 | 2 | EC | 50 | 433,50 |
| ELC5105180BTC | Elcom | 5 | 5 | 150 x 375 x 2 | 130 x 355 x 55 | 1 | EC | 50 | 445,20 |
| ELC5106180BTC | Elcom | 6 | 6 | 150 x 375 x 2 | 130 x 355 x 55 | 1 | EC | 50 | 472,50 |
| ELC5106181BTC | Elcom | 6 | 6 | 230 x 265 x 2 | 210 x 245 x 55 | 2 | EC | 50 | 492,80 |
| ELC5107180BTC | Elcom | 7 | 7 | 150 x 435 x 2 | 130 x 415 x 55 | 1 | EC | 50 | 503,10 |
| ELC5108180BTC | Elcom | 8 | 8 | 150 x 435 x 2 | 130 x 415 x 55 | 1 | EC | 50 | 524,60 |
| ELC5108181BTC | Elcom | 8 | 8 | 230 x 325 x 2 | 210 x 305 x 55 | 2 | EC | 50 | 550,60 |
| ELC5109180BTC | Elcom | 9 | 9 | 150 x 495 x 2 | 130 x 475 x 55 | 1 | EC | 50 | 559,30 |
| ELC5109182BTC | Elcom | 9 | 9 | 335 x 295 x 2 | 315 x 275 x 55 | 3 | EC | 50 | 586,90 |
| ELC5110180BTC | Elcom | 10 | 10 | 150 x 495 x 2 | 130 x 475 x 55 | 1 | EC | 50 | 582,50 |
| ELC5110181BTC | Elcom | 10 | 10 | 230 x 325 x 2 | 210 x 305 x 55 | 2 | EC | 50 | 607,10 |
| ELC5111180BTC | Elcom | 11 | 11 | 150 x 555 x 2 | 130 x 535 x 55 | 1 | EC | 50 | 614,30 |
| ELC5112180BTC | Elcom | 12 | 12 | 150 x 555 x 2 | 130 x 535 x 55 | 1 | EC | 50 | 637,40 |
| ELC5112181BTC | Elcom | 12 | 12 | 230 x 385 x 2 | 210 x 365 x 55 | 2 | EC | 50 | 669,20 |
| ELC5112182BTC | Elcom | 12 | 12 | 335 x 295 x 2 | 315 x 275 x 55 | 3 | EC | 50 | 673,60 |
| ELC5114181BTC | Elcom | 14 | 14 | 230 x 385 x 2 | 210 x 365 x 55 | 1 | EC | 50 | 724,10 |
| ELC5115182BTC | Elcom | 15 | 15 | 335 x 355 x 2 | 315 x 335 x 55 | 3 | EC | 50 | 761,60 |
| ELC5116181BTC | Elcom | 16 | 16 | 230 x 445 x 2 | 210 x 425 x 55 | 2 | EC | 50 | 783,40 |
| ELC5118181BTC | Elcom | 18 | 18 | 230 x 445 x 2 | 210 x 425 x 55 | 2 | EC | 50 | 838,30 |
| ELC5118182BTC | Elcom | 18 | 18 | 335 x 355 x 2 | 315 x 335 x 55 | 3 | EC | 50 | 845,50 |

Zubehör

| Art. Nr. | Hersteller | Bezeichnung | RB | RG | € p. Stk. |
|------------|------------|----------------|----|----|-----------|
| ELC1816500 | Elcom | Kamera | EC | 50 | 880,40 |
| ELC1703116 | Elcom | Tastenexpander | EC | 50 | 48,40 |

Ersatzteile

| Art. Nr. | Hersteller | Bezeichnung | RB | RG | € p. Stk. |
|----------|------------|--------------------|----|----|-----------|
| REH116Y | Elcom | Spezialschlüssel | EC | 50 | 7,63 |
| REH121Y | Elcom | Schraube M5x12 | EC | 50 | 6,10 |
| REH122Y | Elcom | Schraube M5x22 | EC | 50 | 8,00 |
| REH034Y | Elcom | Namensschild | EC | 50 | 29,86 |
| REH044Y | Elcom | Namensschildhalter | EC | 50 | 3,54 |



ONE Video-Türlautsprecher Modul

- Systemtechnologie: i2-Video
- Türöffnerkontakt potenzialfrei: max. 24 V/1 A
- temperaturgesteuerte Kameraheizung für klare Sicht
- blendfreie IR LED Nachtbeleuchtung
- Kamerawinkel: 82° H/58° V
- Lautsprecher-Lautstärke einstellbar
- Mikrofon-Empfindlichkeit einstellbar
- Lichttaster Anschluss
- Modul-Verbindungskabel nicht im Lieferumfang
- Material: Edelstahl quer gebürstet

| Art. Nr. | Hersteller | RB | RG | € p. Stk. |
|----------|------------|----|----|-----------|
| REN610Y | Elcom | EC | 51 | 1.040,10 |

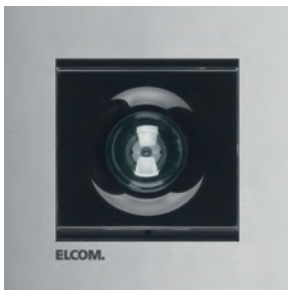

Kamera Modul ohne Lautsprecher

- Systemtechnologie: i2-Video
- automatisch geregelte Kameraheizung
- Kamera Öffnungswinkel horizontal: 80°
- Kamera Öffnungswinkel vertikal: 58°
- integrierte Infrarotbeleuchtung
- Betriebsspannung über Bus
- automatische Umschaltung von Farb- auf s/w-Betrieb bei Dunkelheit
- Kameramodul ohne Lautsprecher dient zum Umrüsten bestehender 6Draht Anlagen auf 2Draht Technologie

| Art. Nr. | Hersteller | Ausführung | RB | RG | € p. Stk. |
|----------|------------|------------------|----|----|-----------|
| REN612Y | Elcom | Modesta Modul EB | EC | 51 | 873,50 |



ONE Türlautsprecher Modul

- Systemtechnologie: i2-Video
- Türöffnerkontakt potenzialfrei: max. 24 V/1 A
- Lautsprecher-Lautstärke einstellbar
- Mikrofon-Empfindlichkeit einstellbar
- Lichttasteranschluss
- für BTE-116 Tastenexpander
- Modul-Verbindungskabel nicht im Lieferumfang
- Material: Edelstahl quer gebürstet

| Art. Nr. | Hersteller | RB | RG | € p. Stk. |
|----------|------------|----|----|-----------|
| REN410Y | Elcom | EC | 50 | 321,90 |



ONE Ruftaster Modul

- Systemtechnologie: i2-Video
- dämmerungsgesteuerte Ruftasten-Hinterleuchtung
- Ruftaster mit Quittierungston
- Betrieb nur mit Modul-Verbindungskabel möglich
- Modul-Verbindungskabel nicht im Lieferumfang
- Abmessungen Namensschild (B x H): 75,5 x 32,6 mm
- Material: Edelstahl quer gebürstet

| Art. Nr. | Hersteller | Anzahl der Ruf-/Klingeltasten | RB | RG | € p. Stk. |
|----------|------------|-------------------------------|----|----|-----------|
| REN101Y | Elcom | 1 | EC | 50 | 170,00 |
| REN102Y | Elcom | 2 | EC | 50 | 204,60 |
| REN104Y | Elcom | 4 | EC | 50 | 267,90 |

Zubehör

| Art. Nr. | Hersteller | Bezeichnung | RB | RG | € p. Stk. |
|----------|------------|------------------|----|----|-----------|
| REH302Y | Elcom | Verbindungskabel | EC | 50 | 19,70 |



ONE Ruftaster Modul mit Zustandsanzeige

- Systemtechnologie: i2-Video
- dämmerungsgesteuerte Ruftasten-Hinterleuchtung
- Ruftaster mit Quittierungston
- Betrieb nur mit Modul-Verbindungskabel möglich
- Modul-Verbindungskabel nicht im Lieferumfang
- Abmessungen Namensschild (B x H): 75,5 x 32,6 mm
- Material: Edelstahl quer gebürstet

| Art. Nr. | Hersteller | Anzahl der Ruf-/Klingeltasten | RB | RG | € p. Stk. |
|----------|------------|-------------------------------|----|----|-----------|
| REN091Y | Elcom | 1 | EC | 50 | 309,80 |
| REN092Y | Elcom | 2 | EC | 50 | 342,00 |

Zubehör

| Art. Nr. | Hersteller | Bezeichnung | RB | RG | € p. Stk. |
|----------|------------|------------------|----|----|-----------|
| REH302Y | Elcom | Verbindungskabel | EC | 50 | 19,70 |

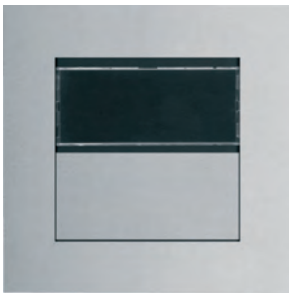

ONE Zustandsanzeige Modul

- Systemtechnologie: i2-Video
- Zustandsanzeige für Klingeln, Sprechverbindung und Türöffnen
- Modul-Verbindungskabel nicht im Lieferumfang

| Art. Nr. | Hersteller | RB | RG | € p. Stk. |
|----------|------------|----|----|-----------|
| REN090Y | Elcom | EC | 50 | 283,20 |

Zubehör

| Art. Nr. | Hersteller | Bezeichnung | RB | RG | € p. Stk. |
|----------|------------|------------------|----|----|-----------|
| REH302Y | Elcom | Verbindungskabel | EC | 50 | 19,70 |



Modul-Verbindungskabel

- zur Verbindung der MODESTA Module mit autom. Adressierung
- Flachbandkabel mit Steckverbinder

| Art. Nr. | Hersteller | Länge [mm] | RB | RG | € p. Stk. |
|----------|------------|------------|----|----|-----------|
| REH301Y | Elcom | 89 | EC | 50 | 14,60 |
| REH302Y | Elcom | 334 | EC | 50 | 19,70 |
| REH305Y | Elcom | 419 | EC | 50 | 21,50 |



Tastenexpander für Serie ONE

- automatische Adressierung
- Anzahl der Klingeltasten: 16
- geeignet für Türlautsprecher der Serie ONE
- Montageart: Einbau
- Farbe: Schwarz
- Abmessungen (B x H x T): 94 x 136,3 x 106,3 mm

| Art. Nr. | Hersteller | RB | RG | € p. Stk. |
|----------|------------|----|----|-----------|
| REH312Y | Elcom | EC | 50 | 57,00 |



TCM-500 Video-Türlautsprecher Modul

- Systemtechnologie: i2-Video
- Türöffnerkontakt potenzialfrei: max. 24 V/1 A
- temperaturgesteuerte Kameraheizung für klare Sicht
- blendfreie IR LED Nachtbeleuchtung
- Kamerawinkel: 82° H/58° V
- Lautsprecher-Lautstärke einstellbar
- Mikrofon-Empfindlichkeit einstellbar
- Lichttasteranschluss
- für BTE-116 Tastenexpander
- Material: Edelstahl quer gebürstet

| Art. Nr. | Hersteller | RB | RG | € p. Stk. |
|------------|------------|----|----|-----------|
| ELC5812340 | Elcom | EC | 50 | 1.300,80 |

Zubehör

| Art. Nr. | Hersteller | Bezeichnung | RB | RG | € p. Stk. |
|------------|------------|----------------|----|----|-----------|
| ELC1703116 | Elcom | Tastenexpander | EC | 50 | 48,40 |



LKM-100 Türlautsprecher Modul

- Systemtechnologie: i2-Audio
- Türöffnerkontakt potenzialfrei: 24 V/1 A
- Lautsprecher-Lautstärke einstellbar
- Mikrofon-Empfindlichkeit einstellbar
- Lichttasteranschluss
- für BTE-116 Tastenexpander
- Material: Edelstahl quer gebürstet

| Art. Nr. | Hersteller | Ausführung | RB | RG | € p. Stk. |
|------------|------------|------------------|----|----|-----------|
| ELC5812060 | Elcom | Langlochstanzung | EC | 50 | 326,50 |
| ELC5812010 | Elcom | Rechteckstanzung | EC | 50 | 326,50 |
| ELC5812040 | Elcom | Quadratstanzung | EC | 50 | 326,50 |
| ELC5812020 | Elcom | Dreieckstanzung | EC | 50 | 326,50 |

Zubehör

| Art. Nr. | Hersteller | Bezeichnung | RB | RG | € p. Stk. |
|------------|------------|----------------|----|----|-----------|
| ELC1703116 | Elcom | Tastenexpander | EC | 50 | 48,40 |



BTE-116 Tastenexpander

- Länge Anschlusskabel: 30 cm
- Anzahl der Klingeltasten: 16
- geeignet für BTC und ELA von ELCOM
- Montageart: zum Einbau in Außenstation
- Geräte-Adressierung: Drehcodier-Schalter
- Abmessungen (B x H x T): 24 x 75 x 19 mm

| Art. Nr. | Hersteller | RB | RG | € p. Stk. |
|------------|------------|----|----|-----------|
| ELC1703116 | Elcom | EC | 50 | 48,40 |



SZM-100 Klingeltaster Modul mit Zentra-Taster

- Systemtechnologie: MODESTA
- Namensschildwechsel von vorne
- weiße LED Namensschildbeleuchtung
- Betriebsspannung LED: 12 V AC
- Material: Edelstahl quer gebürstet
- Abmessungen Namensschild (B x H): 60 x 12 mm

| Art. Nr. | Hersteller | Anzahl der Ruf-/Klingeltasten | RB | RG | € p. Stk. |
|------------|------------|-------------------------------|----|----|-----------|
| ELC5810131 | Elcom | 1 | EC | 50 | 170,60 |
| ELC5810132 | Elcom | 2 | EC | 50 | 205,30 |
| ELC5810133 | Elcom | 3 | EC | 50 | 237,00 |
| ELC5810134 | Elcom | 4 | EC | 50 | 268,70 |



CZM-100 Klingeltaster-Modul mit Taster rund

- Systemtechnologie: MODESTA
- Namensschildwechsel von vorne
- weiße LED Namensschildbeleuchtung
- Betriebsspannung LED: 12 V AC
- Material: Edelstahl quer gebürstet
- Abmessungen Namensschild (B x H): 60 x 15 mm

| Art. Nr. | Hersteller | Anzahl der Ruf-/Klingeltasten | RB | RG | € p. Stk. |
|------------|------------|-------------------------------|----|----|-----------|
| ELC5810121 | Elcom | 1 | EC | 50 | 196,60 |
| ELC5810122 | Elcom | 2 | EC | 50 | 234,20 |
| ELC5810123 | Elcom | 3 | EC | 50 | 276,10 |
| ELC5810124 | Elcom | 4 | EC | 50 | 306,50 |



CZM-210 Klingeltaster-Modul mit Taster rund

- Systemtechnologie: MODESTA
- Namensschildwechsel von hinten
- weiße LED Namensschildbeleuchtung
- Betriebsspannung LED: 12 V AC
- Material: Edelstahl quer gebürstet
- Abmessungen Namensschild (B x H): 60 x 15 mm

| Art. Nr. | Hersteller | RB | RG | € p. Stk. |
|------------|------------|----|----|-----------|
| ELC5810125 | Elcom | EC | 50 | 253,00 |



GZM-100 Klingeltaster-Modul mit Taster rund

- Systemtechnologie: MODESTA
- Namensschildwechsel von hinten
- Edelstahl Gravur-Namensschild
- Material: Edelstahl quer gebürstet
- Abmessungen Namensschild (B x H): 60 x 15 mm

| Art. Nr. | Hersteller | Anzahl der Ruf-/Klingeltasten | RB | RG | € p. Stk. |
|------------|------------|-------------------------------|----|----|-----------|
| ELC5810171 | Elcom | 1 | EC | 50 | 196,60 |
| ELC5810172 | Elcom | 2 | EC | 50 | 234,20 |
| ELC5810173 | Elcom | 3 | EC | 50 | 276,10 |
| ELC5810174 | Elcom | 4 | EC | 50 | 306,50 |



GZM-210 Klingeltaster-Modul mit Taster rund

- Systemtechnologie: MODESTA
- Namensschildwechsel von hinten
- Edelstahl Gravur-Namensschild
- Material: Edelstahl quer gebürstet
- Abmessungen Namensschild (B x H): 80 x 50 mm

| Art. Nr. | Hersteller | RB | RG | € p. Stk. |
|------------|------------|----|----|-----------|
| ELC5810175 | Elcom | EC | 50 | 253,00 |



DCM-256 Display Rufmodul

- Systemtechnologie: i2-Audio/Video
- Auflösung Grafikdisplay: 128 x 64 px
- Kontrast stufenlos einstellbar
- 256 Rufzeileinträge
- 16 Zeichen für Zusatzinformation
- 2 potenzialfreie Kontakte 24 V/1 A
- Tasten aus Edelstahl flächenbündig integriert
- Material: Edelstahl quer gebürstet
- Abmessungen Display (B x H): 63 x 44 mm

| Art. Nr. | Hersteller | RB | RG | € p. Stk. |
|----------|------------|----|----|-----------|
| REN705Y | Elcom | EC | 50 | 1.106,24 |

Zubehör

| Art. Nr. | Hersteller | Bezeichnung | RB | RG | € p. Stk. |
|------------|------------|---------------|----|----|-----------|
| ELC5812570 | Elcom | Tastatur | EC | 50 | 634,20 |
| ELC1507150 | Elcom | LAN-Interface | EC | 50 | 321,50 |



DLM-256 12er Tastatur für DCM-256

- Systemtechnologie: MODESTA
- für Teilnehmer-Auswahl
- Türöffnung über Code möglich
- Spannung über Displayruf-Modul
- Material: Edelstahl quer gebürstet

| Art. Nr. | Hersteller | RB | RG | € p. Stk. |
|------------|------------|----|----|-----------|
| ELC5812570 | Elcom | EC | 50 | 634,20 |

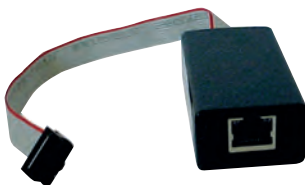

DCI-256 LAN-Interface für DCM-256

- Systemtechnologie: IP
- LAN-Schnittstelle für Displayruf-Modul
- Spannung über Displayruf-Modul
- Web- oder Telnet-Konfiguration
- passwortgeschützter Zugang

| Art. Nr. | Hersteller | RB | RG | € p. Stk. |
|------------|------------|----|----|-----------|
| ELC1507150 | Elcom | EC | 50 | 321,50 |



KPM-200 Keypass-Modul

- Systemtechnologie: MODESTA
- Zugangskontrolle über RFID-Transponder
- Standalone-Betrieb
- Speicherplatz für bis zu 200 Nutzer
- Programmierung über mitgelieferte Mastercard
- Relais-Schaltdauer von 0,5 - 9 Sek. programmierbar
- Zutrittskarten nicht im Lieferumfang
- Material: Edelstahl quer gebürstet

| Art. Nr. | Hersteller | RB | RG | € p. Stk. |
|------------|------------|----|----|-----------|
| ELC5810700 | Elcom | EC | 50 | 607,10 |

Zubehör

| Art. Nr. | Hersteller | Bezeichnung | RB | RG | € p. Stk. |
|------------|------------|----------------------------|----|----|-----------|
| ELC1506213 | Elcom | Keypass Scheckkartenformat | EC | 50 | 59,50 |
| ELC1506223 | Elcom | Keypass Schlüsselanhänger | EC | 50 | 70,80 |



KPM-900 Keypass-Dummy-Modul

- Systemtechnologie: MODESTA
- für den Einbau von Fremdkartenlesern
- hinter schwarz bezogener Acrylglas-Scheibe
- Material: Edelstahl quer gebürstet

| Art. Nr. | Hersteller | RB | RG | € p. Stk. |
|------------|------------|----|----|-----------|
| ELC5810790 | Elcom | EC | 50 | 253,20 |



CLM-200 Codeschloss-Modul

- Systemtechnologie: MODESTA
- Relais-Schaltdauer von 1 - 99 Sek. programmierbar
- 2 potenzialfreie Schaltkontakte 24 V/1 A
- eigene Code-Definition für jedes Relais
- eigene Schaltdauer für jedes Relais
- Toggle-Funktion für jedes Relais programmierbar
- Material: Edelstahl quer gebürstet

| Art. Nr. | Hersteller | RB | RG | € p. Stk. |
|------------|------------|----|----|-----------|
| ELC5810600 | Elcom | EC | 50 | 530,80 |



KSM-100 Schlüsseltaster-Modul

- Systemtechnologie: MODESTA
- Schaltkontakt potenzialfrei: max. 24V / 1A
- DIN-Profil Halbzylinder mit 3 Schlüsseln
- Material: Edelstahl quer gebürstet

| Art. Nr. | Hersteller | RB | RG | € p. Stk. |
|------------|------------|----|----|-----------|
| ELC5810800 | Elcom | EC | 50 | 208,20 |

**RFID-Postschloss Modul**

- Systemtechnologie: MODESTA
- Postschloss PP100S22 ist nicht im Lieferumfang
- Material: Edelstahl quer gebürstet

| Art. Nr. | Hersteller | RB | RG | € p. Stk. |
|----------|------------|----|----|-----------|
| RENF120A | Elcom | EC | 50 | 145,70 |

Notwendiger Zusatzartikel

| Art. Nr. | Hersteller | Bezeichnung | RB | RG | € p. Stk. |
|----------|------------|----------------------------|----|----|-----------|
| PP100S22 | Fermax | Elektronisches Postschloss | ZU | Z1 | 291,90 |

**Mechanisches Postschloss Modul**

- Systemtechnologie: MODESTA
- Postschloss P1 ist nicht im Lieferumfang
- Material: Edelstahl quer gebürstet

| Art. Nr. | Hersteller | RB | RG | € p. Stk. |
|----------|------------|----|----|-----------|
| RENF110A | Elcom | EC | 50 | 158,40 |

Zubehör

| Art. Nr. | Hersteller | Bezeichnung | RB | RG | € p. Stk. |
|----------|------------|-------------|----|----|-----------|
| P1 | Fermax | Postschloss | ZU | Z1 | 98,10 |

**HNM-110 Hausnummer Modul 1-stellig**

- Systemtechnologie: MODESTA
- Ausführung: einstellig
- Hausnummer rückseitig verschraubt
- Zahl senkrecht gebürstet
- Material: Edelstahl quer gebürstet

| Art. Nr. | Hersteller | RB | RG | € p. Stk. |
|------------|------------|----|----|-----------|
| ELC5810251 | Elcom | EC | 50 | 199,40 |

**HNM-120 Hausnummer Modul 2-stellig**

- Systemtechnologie: MODESTA
- Ausführung: zweistellig
- Hausnummer rückseitig verschraubt
- Zahl senkrecht gebürstet
- Material: Edelstahl quer gebürstet

| Art. Nr. | Hersteller | RB | RG | € p. Stk. |
|------------|------------|----|----|-----------|
| ELC5810252 | Elcom | EC | 50 | 279,10 |

**BMM-200 Bewegungsmelder-Modul**

- Systemtechnologie: MODESTA
- Bewegungsmelder mit Infrarottechnik
- stufenlos einstellbarer Erfassungsbereich 2,5 - 8 m
- stufenlos einstellbare Einschaltdauer 1 s - 8 min
- Betriebsspannung: 12 V AC
- Material: Edelstahl quer gebürstet

| Art. Nr. | Hersteller | RB | RG | € p. Stk. |
|------------|------------|----|----|-----------|
| ELC5810520 | Elcom | EC | 50 | 568,10 |

**LIM-100 LED-Infomodul**

- Systemtechnologie: MODESTA
- Betriebsspannung: 12 V AC
- Abstrahlrichtung nach vorne
- beschriftbares Lichtmodul
- Material: Edelstahl quer gebürstet

| Art. Nr. | Hersteller | RB | RG | € p. Stk. |
|------------|------------|----|----|-----------|
| ELC5810240 | Elcom | EC | 50 | 231,30 |

**LLM-115 Lichtmodul**

- Systemtechnologie: MODESTA
- Betriebsspannung: 12 V AC
- Abstrahlrichtung nach unten
- zur Beleuchtung von Hausnummern ect.
- Material: Edelstahl quer gebürstet

| Art. Nr. | Hersteller | RB | RG | € p. Stk. |
|------------|------------|----|----|-----------|
| ELC5815950 | Elcom | EC | 50 | 290,60 |

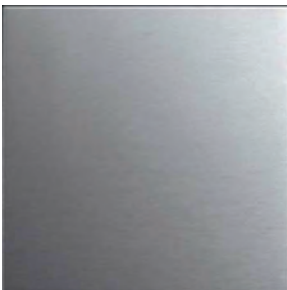
**AMM-100 Blind-Modul**

- Systemtechnologie: MODESTA
- geeignet für individuelle Lasergravuren
- Material: Edelstahl quer gebürstet

| Art. Nr. | Hersteller | RB | RG | € p. Stk. |
|------------|------------|----|----|-----------|
| ELC5810400 | Elcom | EC | 50 | 52,32 |

**STM-100 Sondertaster-Modul**

- Systemtechnologie: MODESTA
- integrierter LED-beleuchteter Edelstahl-Drucktaster
- beleuchtet mit 6 grünen LED's
- Anschluss: potenzialfreier Kontakt
- Material: Edelstahl quer gebürstet

| Art. Nr. | Hersteller | RB | RG | € p. Stk. |
|------------|------------|----|----|-----------|
| ELC5810111 | Elcom | EC | 50 | 276,10 |



HDM-100 Schalterdosen-Modul

- Systemtechnologie: MODESTA
- mit montierter Hohlwanddose 68 mm
- Material: Edelstahl quer gebürstet

| Art. Nr. | Hersteller | RB | RG | € p. Stk. |
|------------|------------|----|----|-----------|
| ELC5810300 | Elcom | EC | 50 | 88,20 |



FMU Rahmen, 1-reihig Up

- Systemtechnologie: MODESTA
- Demontageschutz durch Spezialschrauben
- Leitungseinführungen rückseitig
- mit Fugendichtungsband
- Montage: Unterputz
- Material: Edelstahl senkrecht gebürstet

| Art. Nr. | Hersteller | Anzahl der Einheiten | Abm. Frontplatte | Abm. Up-Dose | RB | RG | € p. Stk. |
|------------|------------|----------------------|------------------|-------------------|----|----|-----------|
| ELC4011181 | Elcom | 1 | 155 x 180 x 2 mm | 135 x 155 x 55 mm | EC | 50 | 224,10 |
| ELC4012181 | Elcom | 2 | 155 x 310 x 2 mm | 135 x 285 x 55 mm | EC | 50 | 254,50 |
| ELC4013181 | Elcom | 3 | 155 x 440 x 2 mm | 135 x 415 x 55 mm | EC | 50 | 284,90 |
| ELC4014181 | Elcom | 4 | 155 x 580 x 2 mm | 135 x 555 x 55 mm | EC | 50 | 317,90 |

Ersatzteile

| Art. Nr. | Hersteller | Bezeichnung | RB | RG | € p. Stk. |
|----------|------------|------------------|----|----|-----------|
| REH116Y | Elcom | Spezialschlüssel | EC | 50 | 7,63 |
| REH121Y | Elcom | Schraube M5x12 | EC | 50 | 6,10 |
| REH122Y | Elcom | Schraube M5x22 | EC | 50 | 8,00 |



FMU Rahmen, 2-reihig Up

- Systemtechnologie: MODESTA
- Demontageschutz durch Spezialschrauben
- Leitungseinführungen rückseitig
- mit Fugendichtungsband
- Montage: Unterputz
- Material: Edelstahl senkrecht gebürstet

| Art. Nr. | Hersteller | Anzahl der Einheiten | Abm. Frontplatte | Abm. Up-Dose | RB | RG | € p. Stk. |
|------------|------------|----------------------|------------------|-------------------|----|----|-----------|
| ELC4014281 | Elcom | 4 | 285 x 310 x 2 mm | 265 x 285 x 55 mm | EC | 50 | 325,30 |
| ELC4016281 | Elcom | 6 | 285 x 440 x 2 mm | 265 x 415 x 55 mm | EC | 50 | 359,90 |

Ersatzteile

| Art. Nr. | Hersteller | Bezeichnung | RB | RG | € p. Stk. |
|----------|------------|------------------|----|----|-----------|
| REH116Y | Elcom | Spezialschlüssel | EC | 50 | 7,63 |
| REH121Y | Elcom | Schraube M5x12 | EC | 50 | 6,10 |
| REH122Y | Elcom | Schraube M5x22 | EC | 50 | 8,00 |

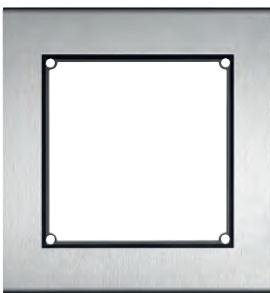

FMO Rahmen, 1-reihig Ap

- Systemtechnologie: MODESTA
- Demontageschutz durch Spezialschrauben
- Leitungseinführungen rückseitig
- mit Fugendichtungsband
- Montage: Aufputz
- Material: Edelstahl senkrecht gebürstet

| Art. Nr. | Hersteller | Anzahl der Einheiten | Abm. Frontplatte [mm] | RB | RG | € p. Stk. |
|------------|------------|----------------------|-----------------------|----|----|-----------|
| ELC4031181 | Elcom | 1 | 170 x 180 x 48 | EC | 50 | 523,30 |
| ELC4032181 | Elcom | 2 | 170 x 310 x 48 | EC | 50 | 575,20 |
| ELC4033181 | Elcom | 3 | 170 x 440 x 48 | EC | 50 | 631,50 |
| ELC4034181 | Elcom | 4 | 170 x 570 x 48 | EC | 50 | 686,40 |

Ersatzteile

| Art. Nr. | Hersteller | Bezeichnung | RB | RG | € p. Stk. |
|----------|------------|------------------|----|----|-----------|
| REH108Y | Elcom | Spezialschlüssel | EC | 51 | 7,63 |



FMO Rahmen, 2-reihig Ap

- Systemtechnologie: MODESTA
- Demontageschutz durch Spezialschrauben
- Leitungseinführungen rückseitig
- mit Fugendichtungsband
- Montage: Aufputz
- Material: Edelstahl senkrecht gebürstet

| Art. Nr. | Hersteller | Anzahl der Einheiten | Abm. Frontplatte [mm] | RB | RG | € p. Stk. |
|------------|------------|----------------------|-----------------------|----|----|-----------|
| ELC4034281 | Elcom | 4 | 300 x 310 x 48 | EC | 50 | 699,60 |
| ELC4036281 | Elcom | 6 | 300 x 440 x 48 | EC | 50 | 755,90 |

Ersatzteile

| Art. Nr. | Hersteller | Bezeichnung | RB | RG | € p. Stk. |
|----------|------------|------------------|----|----|-----------|
| REH108Y | Elcom | Spezialschlüssel | EC | 51 | 7,63 |



SMT Standsäule

- Systemtechnologie: MODESTA
- freistehende Montage, mit Edelstahl-Fußplatte
- Leitungseinführungen von unten
- Material: Edelstahl senkrecht gebürstet
- Abmessungen Fußplatte (B x T): 345 x 150 mm

| Art. Nr. | Hersteller | Anzahl der Modulplätze | Höhe [mm] | Breite [mm] | Tiefe [mm] | Ausführung | RB | RG | € p. Stk. |
|------------|------------|------------------------|-----------|-------------|------------|--------------------------|----|----|-----------|
| ELC4821180 | Elcom | 1 | 1370 | 195 | 84 | ohne LED Flächenleuchte | EC | 50 | 2.130,80 |
| ELC4822180 | Elcom | 2 | 1500 | 195 | 84 | ohne LED Flächenleuchte | EC | 50 | 2.343,20 |
| ELC4823180 | Elcom | 3 | 1630 | 195 | 84 | ohne LED Flächenleuchte | EC | 50 | 2.400,40 |
| ELC4824180 | Elcom | 4 | 1630 | 195 | 84 | ohne LED Flächenleuchte | EC | 50 | 2.535,90 |
| ELC4824280 | Elcom | 4 | 1500 | 325 | 84 | ohne LED Flächenleuchte | EC | 50 | 2.781,60 |
| ELC4826280 | Elcom | 6 | 1630 | 325 | 84 | ohne LED Flächenleuchte | EC | 50 | 2.865,40 |
| ELC4821181 | Elcom | 1 | 1370 | 195 | 84 | inkl. LED Flächenleuchte | EC | 50 | 2.535,20 |
| ELC4822181 | Elcom | 2 | 1500 | 195 | 84 | inkl. LED Flächenleuchte | EC | 50 | 2.747,30 |
| ELC4823181 | Elcom | 3 | 1630 | 195 | 84 | inkl. LED Flächenleuchte | EC | 50 | 2.804,70 |
| ELC4824181 | Elcom | 4 | 1630 | 195 | 84 | inkl. LED Flächenleuchte | EC | 50 | 2.940,20 |
| ELC4824282 | Elcom | 4 | 1500 | 325 | 84 | inkl. LED Flächenleuchte | EC | 50 | 3.216,50 |
| ELC4826281 | Elcom | 6 | 1630 | 325 | 84 | inkl. LED Flächenleuchte | EC | 50 | 3.300,30 |



SMB Briefkastenstandsäule mit Entnahme hinten

- Systemtechnologie: MODESTA
- freistehende Montage, mit Edelstahl-Fußplatte
- Briefkastenklappe flächenbündig mit Dichtung
- Leitungseinführungen von unten
- rückseitige Revisionsklappe mit Federscharnier
- Material: Edelstahl senkrecht gebürstet
- Abmessungen Briefklappe (B x H): 333 x 68 mm
- Abmessungen Fußplatte (B x T): 650 x 220 mm
- Abmessungen (B x H x T): 650 x 1630 x 220 mm

| Art. Nr. | Hersteller | Anzahl der Modulplätze | Ausführung | RB | RG | € p. Stk. |
|------------|------------|------------------------|--------------------------|----|----|-----------|
| ELC4924280 | Elcom | 4 | ohne LED Flächenleuchte | EC | 50 | 4.525,60 |
| ELC4926280 | Elcom | 6 | ohne LED Flächenleuchte | EC | 50 | 4.652,80 |
| ELC4924281 | Elcom | 4 | inkl. LED Flächenleuchte | EC | 50 | 5.001,50 |
| ELC4926281 | Elcom | 6 | inkl. LED Flächenleuchte | EC | 50 | 5.128,50 |



SMB Briefkastenstandsäule mit Entnahme vorne

- Systemtechnologie: MODESTA
- freistehende Montage, mit Edelstahl-Fußplatte
- Briefkastenklappe flächenbündig mit Dichtung
- Leitungseinführungen von unten
- rückseitige Revisionsklappe mit Federscharnier
- Material: Edelstahl senkrecht gebürstet
- Abmessungen Briefklappe (B x H): 333 x 68 mm
- Abmessungen Fußplatte (B x T): 650 x 220 mm
- Abmessungen (B x H x T): 650 x 1630 x 220 mm

| Art. Nr. | Hersteller | Anzahl der Modulplätze | Ausführung | RB | RG | € p. Stk. |
|------------|------------|------------------------|--------------------------|----|----|-----------|
| ELC4934280 | Elcom | 4 | ohne LED Flächenleuchte | EC | 50 | 4.525,60 |
| ELC4936280 | Elcom | 6 | ohne LED Flächenleuchte | EC | 50 | 4.652,80 |
| ELC4934281 | Elcom | 4 | inkl. LED Flächenleuchte | EC | 50 | 5.001,50 |
| ELC4936281 | Elcom | 6 | inkl. LED Flächenleuchte | EC | 50 | 5.128,50 |



KPR-200 Keypass Einbaugerät

- Zugangskontrolle über RFID-Transponder
- Standalone-Betrieb
- Speicherplatz für bis zu 200 Nutzer
- Programmierung über mitgelieferte Mastercard
- Relais-Schaltdauer von 0,5 - 9 Sek. programmierbar
- Zutrittskarten nicht im Lieferumfang
- Montage: Einbau

| Art. Nr. | Hersteller | RB | RG | € p. Stk. |
|----------|------------|----|----|-----------|
| REH042Y | Elcom | EC | 50 | 516,70 |

Zubehör

| Art. Nr. | Hersteller | Bezeichnung | RB | RG | € p. Stk. |
|------------|------------|----------------------------|----|----|-----------|
| ELC1506213 | Elcom | Keypass Scheckkartenformat | EC | 50 | 59,50 |
| ELC1506223 | Elcom | Keypass Schlüsselanhänger | EC | 50 | 70,80 |
| RED021Y | Elcom | Netzgerät | EC | 50 | 50,46 |



KPA Keypass Schlüsselanhänger

- RFID-Transponder für Keypass als Schlüsselanhänger
- Abmessungen (B x H x T): 35 x 43 x 5 mm

| Art. Nr. | Hersteller | Inhalt | RB | RG | € p. Stk. |
|------------|------------|--------|----|----|-----------|
| ELC1506223 | Elcom | 3 | EC | 50 | 70,80 |
| ELC1506221 | Elcom | 10 | EC | 50 | 213,60 |



KPC Keypass Card Scheckkartenformat

- RFID-Transponder für Keypass im Scheckkarten-Format
- Abmessungen (B x H x T): 85 x 54 x 1 mm

| Art. Nr. | Hersteller | Inhalt | RB | RG | € p. Stk. |
|------------|------------|--------|----|----|-----------|
| ELC1506213 | Elcom | 3 | EC | 50 | 59,50 |
| ELC1506211 | Elcom | 10 | EC | 50 | 196,90 |



Sicherheitsstrafo

- Bemessungsbetriebsspannung : 230 V
- Ausgangsspannung: 12 V
- kurzschlussicher: Ja
- Bauform: REG, 2 TE

| Art. Nr. | Hersteller | RB | RG | € p. Stk. |
|----------|------------|----|----|-----------|
| RED021Y | Elcom | EC | 50 | 50,46 |



Bus Strangversorgung

- Systemtechnologie: i2-Video/Audio
- potenzialfreier Türöffner- und Licht-Schaltkontakt
- Türöffnerzeit einstellbar von 1 - 10 Sek.
- mit Potenzialausgleich-Anschluss
- Leitungslänge zur Innenstation: max. 150 m
- Leitungslänge zur Türstation: max. 100 m
- Bauform: REG, 6 TE

| Art. Nr. | Hersteller | RB | RG | € p. Stk. |
|----------|------------|----|----|-----------|
| RED011Y | Elcom | EC | 50 | 231,50 |

Zubehör

| Art. Nr. | Hersteller | Bezeichnung | RB | RG | € p. Stk. |
|----------|------------|--------------------|----|----|-----------|
| RED115Y | Elcom | Nebenstrangkoppler | EC | 50 | 178,10 |



NGV-500 Video-Netzgerät

- Eingangsspannung: 230 V AC
- Ausgangsspannung: 28 V DC
- Bauform: REG, 3 TE

| Art. Nr. | Hersteller | RB | RG | € p. Stk. |
|------------|------------|----|----|-----------|
| ELC2314150 | Elcom | EC | 50 | 225,30 |



Bus Strangkoppler

- Systemtechnologie: i2-Video
- Betriebsspannung über Netzteil 28 V DC
- Kopplung von Einzelsträngen
- potenzialfreier Türöffner- und Licht-Schaltkontakt
- 3 gleichzeitige Gesprächswege im Backbone
- max. 150 Türstationen pro Anlage
- max. 256 Innenstationen pro Anlage
- max. 64 Strangkoppler pro Anlage
- Leitungslänge zur Außenstation max. 100 m
- Leitungslänge zur Innenstation max. 150 m
- Bauform: REG, 6 TE

| Art. Nr. | Hersteller | RB | RG | € p. Stk. |
|----------|------------|----|----|-----------|
| RED111Y | Elcom | EC | 50 | 526,90 |

Zubehör

| Art. Nr. | Hersteller | Bezeichnung | RB | RG | € p. Stk. |
|------------|------------|-------------|----|----|-----------|
| ELC2314150 | Elcom | Netzgerät | EC | 50 | 225,30 |



Signalverteiler 2fach

- Systemtechnologie: i2-Video
- zum Verteilen der Busleitung
- Verteildämpfung: 3 dB
- Bauform: REG, 1 TE
- Abmessungen Up-Gerät: 42 x 51 x 16 mm

| Art. Nr. | Hersteller | Bauart | RB | RG | € p. Stk. |
|----------|------------|-------------------|----|----|-----------|
| RED612Y | Elcom | Reiheneinbaugerät | EC | 50 | 60,80 |
| RED622Y | Elcom | Unterputz | EC | 50 | 60,80 |

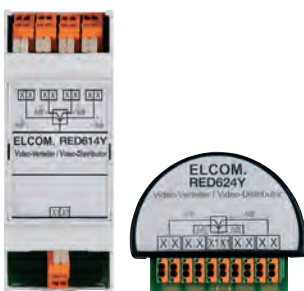

Signalverteiler 4fach

- Systemtechnologie: i2-Video
- zum Verteilen der Busleitung
- Verteildämpfung: 6 dB
- Bauform: REG, 2 TE
- Abmessungen Up-Gerät: 42 x 51 x 16 mm

| Art. Nr. | Hersteller | Bauart | RB | RG | € p. Stk. |
|----------|------------|-------------------|----|----|-----------|
| RED614Y | Elcom | Reiheneinbaugerät | EC | 50 | 113,00 |
| RED624Y | Elcom | Unterputz | EC | 50 | 113,00 |

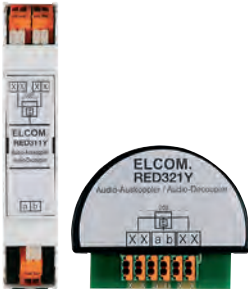

Audio-Auskoppler

- Systemtechnologie: i2-Video
- zum Auskoppeln einer i2-BUS Audio-Busleitung
- Bauform: REG, 1 TE
- Abmessungen Up-Gerät (B x H x T): 42 x 51 x 16 mm

| Art. Nr. | Hersteller | Bauart | RB | RG | € p. Stk. |
|----------|------------|-------------------|----|----|-----------|
| RED311Y | Elcom | Reiheneinbaugerät | EC | 50 | 38,40 |
| RED321Y | Elcom | Unterputz | EC | 50 | 38,40 |

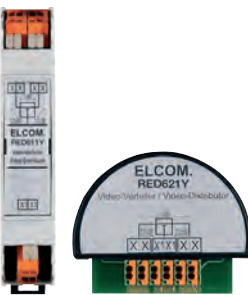

Video-Abzweiger

- Systemtechnologie: i2-Video
- zum Abzweigen der Busleitung
- Verteildämpfung: 12 dB
- Bauform: REG, 1 TE
- Abmessungen Up-Gerät (B x H x T): 42 x 51 x 16 mm

| Art. Nr. | Hersteller | Bauart | RB | RG | € p. Stk. |
|----------|------------|-------------------|----|----|-----------|
| RED611Y | Elcom | Reiheneinbaugerät | EC | 50 | 60,80 |
| RED621Y | Elcom | Unterputz | EC | 50 | 60,80 |



BTI-200 Telekommunikations-Interface

- Systemtechnologie: i2-Audio
- Anschaltung an analoge Telefonanlagen
- bis zu 256 verschiedene Teilnehmer
- integrierte Sprachansagen
- Schalten von Türöffner und Licht
- Mithörsperre
- Menüsprache in Englisch und Deutsch
- Ruf- und Sprechdauer für jede Rufart einstellbar
- Bauform: REG, 6 TE

| Art. Nr. | Hersteller | RB | RG | € p. Stk. |
|------------|------------|----|----|-----------|
| ELC1901420 | Elcom | EC | 50 | 395,40 |



Nebenstrangkoppler

- Systemtechnologie: i2-Video
- Kopplung von Nebensträngen
- max. 8 Nebenstrangkoppler pro Anlage
- mit Potenzialausgleich-Anschluss
- mit 2 Status LED, rot für Video- und grün für Audio-Kopplung
- inkl. elektronischem Überlastschutz
- Montageart: REG, 4 TE

| Art. Nr. | Hersteller | RB | RG | € p. Stk. |
|----------|------------|----|----|-----------|
| RED115Y | Elcom | EC | 50 | 178,10 |

Notwendiger Zusatzartikel

| Art. Nr. | Hersteller | Bezeichnung | RB | RG | € p. Stk. |
|----------|------------|------------------|----|----|-----------|
| RED011Y | Elcom | Strangversorgung | EC | 50 | 231,50 |



BSR-200 Schaltrelais 2 potenzialfreie Kontakte

- Systemtechnologie: i2-Audio
- Ansteuerung über Tür-, Etagen- und/oder Internruf
- Ansteuerung über ein BSR-200 Schaltrelais
- Ansteuern durch Komforttasten der Innenstationen
- zwei potenzialfreie Relais-Schaltkontakte (Schließer)
- Bauform: REG, 2 TE

| Art. Nr. | Hersteller | RB | RG | € p. Stk. |
|------------|------------|----|----|-----------|
| ELC1901130 | Elcom | EC | 50 | 132,30 |



BSR-140 Schaltrelais 1 potenzialfreier Kontakt

- Systemtechnologie: i2-Audio
- potenzialfreier Relais-Schaltkontakt
- Ansteuerung durch Türrufe
- Ansteuerung durch Türöffnung
- Ansteuerung durch Komforttasten
- Bauform: REG, 2 TE

| Art. Nr. | Hersteller | RB | RG | € p. Stk. |
|------------|------------|----|----|-----------|
| ELC1901150 | Elcom | EC | 50 | 132,30 |

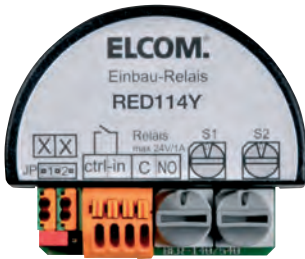

Einbau-Schaltrelais Up

- Systemtechnologie: i2-Video
- potenzialfreier Relais-Schaltkontakt
- Ansteuerung durch Türrufe
- Ansteuerung durch Türöffnung
- Ansteuerung durch Komfortasten
- Abmessungen (B x H x T): 42 x 51 x 16 mm

| Art. Nr. | Hersteller | RB | RG | € p. Stk. |
|----------|------------|----|----|-----------|
| RED114Y | Elcom | EC | 51 | 145,60 |



Video-Verstärker

- Systemtechnologie: i2-Video
- Verstärkung des 2Draht Video-Signals
- Kompensationsleistung bis 20 dB
- Realisierung größerer Leitungslängen
- Bauform: REG, 4 TE
- Abmessungen Up-Gerät: 42 x 51 x 16 mm

| Art. Nr. | Hersteller | Bauart | RB | RG | € p. Stk. |
|----------|------------|-------------------|----|----|-----------|
| RED711Y | Elcom | Reiheneinbaugerät | EC | 50 | 178,10 |
| RED721Y | Elcom | Unterputz | EC | 50 | 225,60 |



Video-Umsetzer

- Systemtechnologie: i2-Video/PAL
- Umsetzung des Videosignals
- Videosignal von 75 Ohm asymmetrisch auf 2Draht oder umgekehrt
- Bauform: REG, 4 TE
- Abmessungen Up-Gerät: 42 x 51 x 16 mm

| Art. Nr. | Hersteller | Bauart | RB | RG | € p. Stk. |
|----------|------------|-------------------|----|----|-----------|
| RED712Y | Elcom | Reiheneinbaugerät | EC | 50 | 296,80 |
| RED722Y | Elcom | Unterputz | EC | 50 | 273,00 |

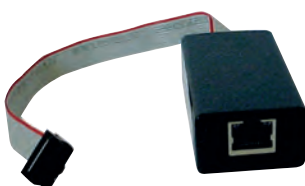

DCI-256 LAN-Interface für DCM-256

- Systemtechnologie: IP
- LAN-Schnittstelle für Displayruf-Modul
- Spannung über Displayruf-Modul
- Web- oder Telnet-Konfiguration
- passwortgeschützter Zugang

| Art. Nr. | Hersteller | RB | RG | € p. Stk. |
|------------|------------|----|----|-----------|
| ELC1507150 | Elcom | EC | 50 | 321,50 |

**Stabkamera Color Ap**

- Systemtechnologie: I2-Video
- Kameraauflösung: 320.000 px
- Verstellbereich horizontal x vertikal: $\pm 90^\circ$
- Öffnungswinkel horizontal: 63°
- Öffnungswinkel vertikal: 49°
- Kameraverstellung durch Kugelgelenk
- Betriebsspannung über Bus
- Montageart: für Wand- und Deckenmontage
- Material: Edelstahl gebürstet
- Abmessungen (B x H x T): 108 x 148 x 68 mm

| Art. Nr. | Hersteller | Bauart | RB | RG | € p. Stk. |
|----------|------------|-----------------|----|----|-----------|
| REE501Y | Elcom | Tele-Stabkamera | EC | 51 | 895,30 |



One Video-Set eckig Up

- Systemtechnologie: i2-Video
- Kameraauflösung (horizontal x vertikal): 500 x 582 px
- Kamera-Öffnungswinkel Schwenkbereich horizontal x vertikal: 42,5°
- Kamera-Öffnungswinkel horizontal: 82°
- Kamera-Öffnungswinkel vertikal: 58°
- Montageart: Unterputz
- Türöffnerkontakt: max. 24 V
- Schaltstrom Türöffnerkontakt: max. 1 A
- Abmessungen Namensschild (B x H): 75,5 x 32,6 mm
- Abmessungen Frontplatte (B x H x T): 133,5 x 242 x 2 mm

| Art. Nr. | Hersteller | Tastenzahl | Telefonanzahl | RB | RG | € p. Stk. |
|----------|------------|------------|---------------|----|----|-----------|
| REB521Y | Elcom | 1 | 1 | EC | 51 | 1.619,33 |
| REB621Y | Elcom | 2 | 2 | EC | 51 | 2.160,57 |

Zubehör

| Art. Nr. | Hersteller | Bezeichnung | RB | RG | € p. Stk. |
|----------|------------|----------------|----|----|-----------|
| REK621Y | Elcom | Innenstelle | EC | 51 | 475,50 |
| RED622Y | Elcom | Videoverteiler | EC | 50 | 60,80 |

Ersatzteile

| Art. Nr. | Hersteller | Bezeichnung | RB | RG | € p. Stk. |
|----------|------------|-----------------------------------|----|----|-----------|
| REH103Y | Elcom | Mechanik Set für Türstationen ONE | EC | 50 | 23,10 |
| REH105Y | Elcom | Mechanik Set für Up-Kasten ONE | EC | 50 | 28,44 |
| REH100Y | Elcom | Spezialschlüssel | EC | 50 | 13,29 |
| REH117Y | Elcom | Montageplatte | EC | 50 | 33,00 |



One Video-Set eckig Ap

- Systemtechnologie: i2-Video
- Kameraauflösung (horizontal x vertikal): 500 x 582 px
- Kamera-Öffnungswinkel Schwenkbereich horizontal x vertikal: 42,5°
- Kamera-Öffnungswinkel horizontal: 82°
- Kamera-Öffnungswinkel vertikal: 58°
- Montageart: Aufputz
- Türöffnerkontakt: max. 24 V
- Schaltstrom Türöffnerkontakt: max. 1 A
- Abmessungen Namensschild (B x H): 75,5 x 32,6 mm
- Abmessungen Frontplatte (B x H x T): 133,5 x 242 x 2 mm

| Art. Nr. | Hersteller | Tastenzahl | Telefonanzahl | RB | RG | € p. Stk. |
|----------|------------|------------|---------------|----|----|-----------|
| REB721Y | Elcom | 1 | 1 | EC | 51 | 1.630,92 |
| REB821Y | Elcom | 2 | 2 | EC | 51 | 2.172,39 |

Zubehör

| Art. Nr. | Hersteller | Bezeichnung | RB | RG | € p. Stk. |
|----------|------------|----------------|----|----|-----------|
| REK621Y | Elcom | Innenstelle | EC | 51 | 475,50 |
| RED622Y | Elcom | Videoverteiler | EC | 50 | 60,80 |

Ersatzteile

| Art. Nr. | Hersteller | Bezeichnung | RB | RG | € p. Stk. |
|----------|------------|-----------------------------------|----|----|-----------|
| REH103Y | Elcom | Mechanik Set für Türstationen ONE | EC | 50 | 23,10 |
| REH105Y | Elcom | Mechanik Set für Ap-Kasten ONE | EC | 50 | 28,44 |
| REH100Y | Elcom | Spezienschlüssel | EC | 50 | 13,29 |
| REH117Y | Elcom | Montageplatte | EC | 50 | 33,00 |



Home Video-Set Ap

- Systemtechnologie: i2-Video
- Schaltspannung Türöffnerkontakt: max. 24 V
- Schaltstrom Türöffnerkontakt: max. 1 A
- Innenstelle mit 3,5" (Bildschirmdiagonale 8,9 cm)
- Schutzart: IP54
- Betriebstemperatur: -20 °C bis +55 °C
- inkl. Kameraheizung
- Montageart: Aufputz
- Abmessungen Namensschild (B x H): 75,5 x 32,6 mm
- Abmessungen Türstation (B x H x T): 100 x 191 x 29,5 mm

| Art. Nr. | Hersteller | Tastenzahl | Telefonanzahl | Farbe | RB | RG | € p. Stk. |
|----------|------------|------------|---------------|--------------|----|----|-----------|
| REP501Y | Elcom | 1 | 1 | anthrazit | EC | 51 | 1.423,20 |
| REP511Y | Elcom | 1 | 1 | verkehrsweiß | EC | 51 | 1.423,20 |
| REP502Y | Elcom | 2 | 2 | anthrazit | EC | 51 | 2.073,20 |
| REP512Y | Elcom | 2 | 2 | verkehrsweiß | EC | 51 | 2.073,20 |

Zubehör

| Art. Nr. | Hersteller | Bezeichnung | RB | RG | € p. Stk. |
|----------|------------|----------------|----|----|-----------|
| REK621Y | Elcom | Innenstelle | EC | 51 | 475,50 |
| RED622Y | Elcom | Videoverteiler | EC | 50 | 60,80 |



One Audio-Set eckig Up

- Systemtechnologie: i2-Video
- Schaltspannung Türöffnerkontakt: max. 24 V
- Schaltstrom Türöffnerkontakt: max. 1 A
- Innenstelle hörerlos
- Montageart: Unterputz
- Material Türstation: Edelstahl gebürstet
- Abmessungen Namensschild (B x H): 75,5 x 32,6 mm
- Abmessungen Frontplatte (B x H x T): 133,5 x 242 x 2 mm

| Art. Nr. | Hersteller | Tastenzahl | Telefonanzahl | RB | RG | € p. Stk. |
|----------|------------|------------|---------------|----|----|-----------|
| REB121Y | Elcom | 1 | 1 | EC | 50 | 777,52 |
| REB221Y | Elcom | 2 | 2 | EC | 50 | 865,01 |

Zubehör

| Art. Nr. | Hersteller | Bezeichnung | RB | RG | € p. Stk. |
|----------|------------|----------------|----|----|-----------|
| REK221Y | Elcom | Innenstelle | EC | 50 | 79,70 |
| RED622Y | Elcom | Videoverteiler | EC | 50 | 60,80 |

Ersatzteile

| Art. Nr. | Hersteller | Bezeichnung | RB | RG | € p. Stk. |
|----------|------------|-----------------------------------|----|----|-----------|
| REH103Y | Elcom | Mechanik Set für Türstationen ONE | EC | 50 | 23,10 |
| REH105Y | Elcom | Mechanik Set für Up-Kasten ONE | EC | 50 | 28,44 |
| REH100Y | Elcom | Spezialschlüssel | EC | 50 | 13,29 |
| REH117Y | Elcom | Montageplatte | EC | 50 | 33,00 |



One Audio-Set eckig Ap

- Systemtechnologie: i2-Video
- Montageart: Aufputz
- Schaltspannung Türöffnerkontakt: max. 24 V
- Schaltstrom Türöffnerkontakt: max. 1 A
- Innenstelle hörerlos
- Material Türstation: Edelstahl gebürstet
- Abmessungen Namensschild (B x H): 75,5 x 32,6 mm
- Abmessungen Frontplatte (B x H x T): 133,5 x 242 x 2 mm

| Art. Nr. | Hersteller | Tastenzahl | Telefonanzahl | RB | RG | € p. Stk. |
|----------|------------|------------|---------------|----|----|-----------|
| REB321Y | Elcom | 1 | 1 | EC | 50 | 795,09 |
| REB421Y | Elcom | 2 | 2 | EC | 50 | 882,68 |

Zubehör

| Art. Nr. | Hersteller | Bezeichnung | RB | RG | € p. Stk. |
|----------|------------|----------------|----|----|-----------|
| REK221Y | Elcom | Innenstelle | EC | 50 | 79,70 |
| RED622Y | Elcom | Videoverteiler | EC | 50 | 60,80 |

Ersatzteile

| Art. Nr. | Hersteller | Bezeichnung | RB | RG | € p. Stk. |
|----------|------------|-----------------------------------|----|----|-----------|
| REH103Y | Elcom | Mechanik Set für Türstationen ONE | EC | 50 | 23,10 |
| REH105Y | Elcom | Mechanik Set für Ap-Kasten ONE | EC | 50 | 28,44 |
| REH100Y | Elcom | Spezialschlüssel | EC | 50 | 13,29 |
| REH117Y | Elcom | Montageplatte | EC | 50 | 33,00 |



Audio Basic Kit

- Systemtechnologie: i2-Audio
- Türöffnerrelais potenzialfrei
- inkl. Trafo
- Innenstationen nicht im Lieferumfang

| Art. Nr. | Hersteller | Ausführung | RB | RG | € p. Stk. |
|----------|------------|-----------------------|----|----|-----------|
| REK009Y | Elcom | inkl. Audioauskoppler | EC | 50 | 490,20 |
| REK001Y | Elcom | ohne Audioauskoppler | EC | 50 | 451,80 |



Audio Basic Kit freisprechend

- Systemtechnologie: i2-Audio
- Türöffnerrelais potenzialfrei
- inkl. Trafo
- inkl. Innenstellen freisprechend

x1

| Art. Nr. | Hersteller | Anzahl der Innenstationen | RB | RG | € p. Stk. |
|------------|------------|---------------------------|----|----|-----------|
| ELC1001801 | Elcom | 1 | EC | 50 | 501,20 |
| ELC1001802 | Elcom | 2 | EC | 50 | 569,60 |
| ELC1001803 | Elcom | 3 | EC | 50 | 636,30 |
| ELC1001804 | Elcom | 4 | EC | 50 | 707,60 |
| ELC1001805 | Elcom | 5 | EC | 50 | 778,60 |
| ELC1001806 | Elcom | 6 | EC | 50 | 846,70 |
| ELC1001807 | Elcom | 7 | EC | 50 | 917,90 |
| ELC1001808 | Elcom | 8 | EC | 50 | 989,10 |
| ELC1001809 | Elcom | 9 | EC | 50 | 1.057,30 |
| ELC1001810 | Elcom | 10 | EC | 50 | 1.128,30 |
| ELC1001811 | Elcom | 11 | EC | 50 | 1.199,50 |
| ELC1001812 | Elcom | 12 | EC | 50 | 1.223,74 |
| ELC1001814 | Elcom | 14 | EC | 50 | 1.408,60 |
| ELC1001815 | Elcom | 15 | EC | 50 | 1.477,40 |
| ELC1001816 | Elcom | 16 | EC | 50 | 1.517,10 |
| ELC1001818 | Elcom | 18 | EC | 50 | 1.687,70 |



x1

Audio Basic Kit mit Hörer

- Systemtechnologie: i2-Audio
- Türöffnerrelais potenzialfrei
- inkl. Trafo
- inkl. Innenstelle mit Hörer

| Art. Nr. | Hersteller | Anzahl der Innenstationen | RB | RG | € p. Stk. |
|------------|------------|---------------------------|----|----|-----------|
| ELC1001901 | Elcom | 1 | EC | 50 | 501,20 |
| ELC1001902 | Elcom | 2 | EC | 50 | 569,60 |
| ELC1001903 | Elcom | 3 | EC | 50 | 636,30 |
| ELC1001904 | Elcom | 4 | EC | 50 | 707,60 |
| ELC1001905 | Elcom | 5 | EC | 50 | 778,60 |
| ELC1001906 | Elcom | 6 | EC | 50 | 846,70 |
| ELC1001907 | Elcom | 7 | EC | 50 | 917,90 |
| ELC1001908 | Elcom | 8 | EC | 50 | 989,10 |
| ELC1001909 | Elcom | 9 | EC | 50 | 1.057,30 |
| ELC1001910 | Elcom | 10 | EC | 50 | 1.062,00 |
| ELC1001911 | Elcom | 11 | EC | 50 | 1.199,50 |
| ELC1001912 | Elcom | 12 | EC | 50 | 1.223,74 |
| ELC1001914 | Elcom | 14 | EC | 50 | 1.408,60 |
| ELC1001915 | Elcom | 15 | EC | 50 | 1.477,40 |
| ELC1001916 | Elcom | 16 | EC | 50 | 1.547,50 |
| ELC1001918 | Elcom | 18 | EC | 50 | 1.687,70 |

**BFT-200 Freisprech-Telefon**

- Systemtechnologie: i2-Audio
- 16 Rufmelodien
- Lautstärke stufenweise einstellbar
- Freisprechen oder Push-to-Talk
- automatische Gesprächsabschaltung nach 3 Minuten
- Mithörsperre
- 2 Sonderfunktionen konfigurierbar
- Farbe: verkehrsweiß matt
- Abmessungen (B x H x T): 100 x 192 x 35 mm

| Art. Nr. | Hersteller | RB | RG | € p. Stk. |
|------------|------------|----|----|-----------|
| ELC1712000 | Elcom | EC | 50 | 73,90 |



BHT-200 Hausteleson

- Systemtechnologie: i2-Audio
- 16 Rufonmelodien
- Lautstärke stufenweise einstellbar
- automatische Gesprchsabschaltung nach 3 Minuten
- Mithrsperre
- 2 Sonderfunktionen konfigurierbar
- Farbe: verkehrswei matt
- Abmessungen (B x H x T): 100 x 192 x 50 mm

| Art. Nr. | Hersteller | RB | RG | € p. Stk. |
|------------|------------|----|----|-----------|
| ELC1702000 | Elcom | EC | 50 | 73,90 |



RSR-210 Schaltrelais fr BFT-210/510

- Systemtechnologie: 2Draht
- potenzialfreier Relais-Schaltkontakt
- Schalten durch Trrufsignalisierung
- Anschaltung zustzlicher Signalgerte
- Rufsignal-Schaltfunktion
- Abmessungen (B x H x T): 28 x 70 x 15 mm

| Art. Nr. | Hersteller | RB | RG | € p. Stk. |
|------------|------------|----|----|-----------|
| ELC1901810 | Elcom | EC | 50 | 47,00 |



TKU-UNI abgebildet mit BFT 210

TKU-UNI Tischkonsole universal fr BVF/BFT 510/540 und BVF/BFT 210/240

- Systemtechnologie: 2Draht
- Winkelkonstruktion mit Gummifen
- Material: Edelstahl - Glas

| Art. Nr. | Hersteller | RB | RG | € p. Stk. |
|------------|------------|----|----|-----------|
| ELC2301300 | Elcom | EC | 50 | 159,40 |



KVM Klingelplatte mit Zentra-Taster

- Systemtechnologie: systemunabhängig
- weiße LED Namensschildbeleuchtung
- Namensschildwechsel von vorne
- Betriebsspannung LED: 12 V AC
- Material: Edelstahl gebürstet
- Abmessungen Namensschild (B x H): 70 x 15 mm

| Art. Nr. | Hersteller | Anzahl der Ruf-/Klingeltasten | Abm. Frontplatte [mm] | Abm. Up-Dose [mm] | Anzahl Reihen | RB | RG | € p. Stk. |
|------------|------------|-------------------------------|-----------------------|-------------------|---------------|----|----|-----------|
| ELC5201280 | Elcom | 1 | 150 x 135 x 2 | 130 x 115 x 55 | 1 | EC | 50 | 186,60 |
| ELC5202280 | Elcom | 2 | 150 x 135 x 2 | 130 x 115 x 55 | 1 | EC | 50 | 207,10 |
| ELC5203280 | Elcom | 3 | 150 x 195 x 2 | 130 x 175 x 55 | 1 | EC | 50 | 236,30 |
| ELC5204280 | Elcom | 4 | 150 x 195 x 2 | 130 x 175 x 55 | 1 | EC | 50 | 258,20 |
| ELC5205280 | Elcom | 5 | 150 x 255 x 2 | 130 x 235 x 55 | 1 | EC | 50 | 287,30 |
| ELC5206280 | Elcom | 6 | 150 x 255 x 2 | 130 x 235 x 55 | 1 | EC | 50 | 310,60 |
| ELC5206281 | Elcom | 6 | 230 x 145 x 2 | 210 x 125 x 55 | 2 | EC | 50 | 355,60 |
| ELC5207280 | Elcom | 7 | 150 x 315 x 2 | 130 x 295 x 55 | 1 | EC | 50 | 335,40 |
| ELC5208280 | Elcom | 8 | 150 x 315 x 2 | 130 x 295 x 55 | 1 | EC | 50 | 361,70 |
| ELC5208281 | Elcom | 8 | 230 x 205 x 2 | 210 x 185 x 55 | 2 | EC | 50 | 395,20 |
| ELC5209280 | Elcom | 9 | 150 x 375 x 2 | 130 x 355 x 55 | 1 | EC | 50 | 386,30 |
| ELC5210280 | Elcom | 10 | 150 x 375 x 2 | 130 x 355 x 55 | 1 | EC | 50 | 414,00 |
| ELC5210281 | Elcom | 10 | 230 x 205 x 2 | 210 x 185 x 55 | 2 | EC | 50 | 441,70 |
| ELC5211280 | Elcom | 11 | 150 x 435 x 2 | 130 x 415 x 55 | 1 | EC | 50 | 438,80 |
| ELC5212280 | Elcom | 12 | 150 x 435 x 2 | 130 x 415 x 55 | 1 | EC | 50 | 460,70 |
| ELC5212281 | Elcom | 12 | 230 x 265 x 2 | 210 x 245 x 55 | 2 | EC | 50 | 488,40 |

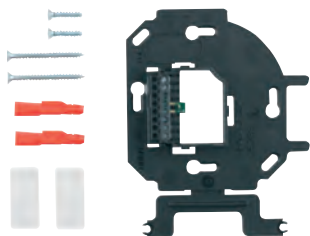

Ersatzteilset für ELCOM.TOUCH/FON

- Systemtechnologie: 2Draht
- Lieferumfang: 2 Dübel 5 mm, 2 Kombikreuz-Schrauben 3x30 mm, Klebe-Klettpad, Tragplatte mit Anschlussblock und Abschlusswiderstand

| Art. Nr. | Hersteller | RB | RG | € p. Stk. |
|----------|------------|----|----|-----------|
| REH102Y | Elcom | EC | 50 | 40,98 |

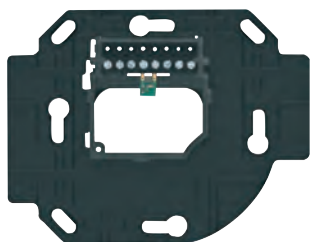

Montageplatte für ELCOM.TOUCH/FON in Edelstahl

- Systemtechnologie: 2Draht
- Lieferumfang: 2 Dübel 5 mm, 2 Kombikreuz-Schrauben 3x30 mm, Klebe-Klettpad, Tragplatte mit Anschlussblock und Abschlusswiderstand

| Art. Nr. | Hersteller | RB | RG | € p. Stk. |
|----------|------------|----|----|-----------|
| REH117Y | Elcom | EC | 50 | 33,00 |

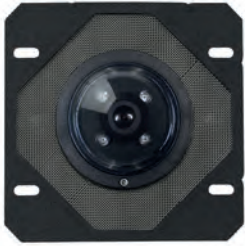
**BTC-500 Videokamera mit Lautsprecher**

- Systemtechnologie: i2-Video
- Türöffnerkontakt potenzialfrei: max. 24 V/1 A
- automatisch geregelte Kameraheizung
- Kamera-Öffnungswinkel horizontal: 80°
- Kamera-Öffnungswinkel vertikal: 60°
- integrierte Infrarotbeleuchtung
- Lautsprecher-Lautstärke einstellbar
- Mikrofon-Empfindlichkeit einstellbar
- Betriebsspannung über Bus
- Montageart: Einbauinstallation
- für BTE-116 Tastenexpander
- Abmessungen (B x H x T): 100 x 100 x 50 mm

| Art. Nr. | Hersteller | RB | RG | € p. Stk. |
|------------|------------|----|----|-----------|
| ELC1816500 | Elcom | EC | 50 | 880,40 |

Zubehör

| Art. Nr. | Hersteller | Bezeichnung | RB | RG | € p. Stk. |
|------------|------------|----------------|----|----|-----------|
| ELC1703116 | Elcom | Tastenexpander | EC | 50 | 48,40 |

**Ersatzmodul - BTC-500 Kamera ohne Lautsprecher**

- Systemtechnologie: i2-Video
- Türöffnerkontakt potenzialfrei: max. 24 V/1 A
- automatisch geregelte Kameraheizung
- Kamera-Öffnungswinkel horizontal: 80°
- Kamera-Öffnungswinkel vertikal: 60°
- integrierte Infrarotbeleuchtung
- Betriebsspannung über Bus
- Montageart: Einbauinstallation
- für BTE-116 Tastenexpander
- Abmessungen (B x H x T): 100 x 100 x 50 mm

| Art. Nr. | Hersteller | Ausführung | RB | RG | € p. Stk. |
|----------|------------|---------------------|----|----|-----------|
| REU512Y | Elcom | BTC-500 Einbaumodul | EC | 51 | 848,10 |



Demontagewerkzeug

- Lieferumfang: Öffnungswerkzeug; Feder für Gehäuse Up/Ap

| Art. Nr. | Hersteller | RB | RG | € p. Stk. |
|----------|------------|----|----|-----------|
| REH100Y | Elcom | EC | 50 | 13,29 |

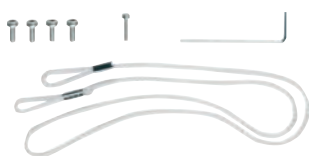

Mechanik-Set für Außenstation ONE

- 4 Modul-Halterung Schrauben M3x12,5 mm,
- Nylon Sicherungsseil
- Inbus Kamera-Fixierschraube M2x10 mm und Inbusschlüssel 1,5 mm

| Art. Nr. | Hersteller | RB | RG | € p. Stk. |
|----------|------------|----|----|-----------|
| REH103Y | Elcom | EC | 50 | 23,10 |

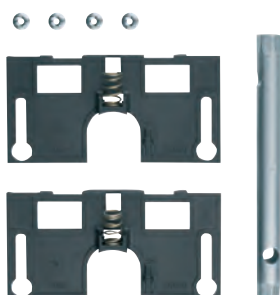

Mechanik-Set für Up-Gehäuse ONE

- 2 Befestigungselemente mit Feder
- Steckschlüssel 5,5 mm und 4 M3 Flanschmuttern

| Art. Nr. | Hersteller | RB | RG | € p. Stk. |
|----------|------------|----|----|-----------|
| REH105Y | Elcom | EC | 50 | 28,44 |



Ruftastermodule

- Systemtechnologie: 2Draht
- Farbe: transparent glänzend
- für Beschriftungsband: 12 mm, 30 mm
- Betriebstemperatur: -20 bis 55 °C
- Namensschildwechsel von vorne ohne Spezialwerkzeug
- langlebige, homogene weiße LED Ruftasten-Hinterleuchtung
- Ruftaste mit Licht, Türöffner oder ohne Funktion am Audio- oder Video-Modul einstellbar
- Ruftaster mit Quittierungston (abschaltbar am Audio- oder Video-Modul) und taktiler Rückmeldung
- bruchsichere, flächenbündige Ruftaster
- 2 Anschlüsse für Modul-Verbindungskabel

| Art. Nr. | Hersteller | Abmessungen [mm] | Ausführung | RB | RG | € p. Stk. |
|----------|------------|------------------|--|----|----|-----------|
| REU021Y | Elcom | 85 x 48,8 x 18,3 | Ruftaster Ersatzhalbeinsatz mit LED-Namensschild 1/1 EB 2Draht | EC | 50 | 71,20 |
| REU022Y | Elcom | 85 x 48,8 x 18,3 | Ruftaster Ersatzhalbeinsatz mit LED-Namensschild 2/1 EB 2Draht | EC | 50 | 85,20 |
| REU041Y | Elcom | 85 x 85 x 18,3 | Ruftaster Ersatzersatz mit LED-Namensschild 1/1 EB 2Draht | EC | 50 | 81,60 |
| REU042Y | Elcom | 85 x 85 x 18,3 | Ruftaster Ersatzersatz mit LED-Namensschild 2/1 EB 2Draht | EC | 50 | 95,60 |
| REU044Y | Elcom | 85 x 85 x 18,3 | Ruftaster Ersatzersatz mit LED-Namensschild 4/1 EB 2Draht | EC | 50 | 116,90 |



Ersatzmodule Audioeinsatz ONE

- Systemtechnologie: i2-Video
- Türöffnerkontakt potenzialfrei: max. 24 V/1 A
- Lautsprecher-Lautstärke einstellbar
- Mikrofon-Empfindlichkeit einstellbar
- Lichttasteranschluss
- Modul-Verbindungskabel nicht im Lieferumfang

| Art. Nr. | Hersteller | RB | RG | € p. Stk. |
|----------|------------|----|----|-----------|
| REU310Y | Elcom | EC | 50 | 168,30 |



Ersatzmodule Videoeinsatz ONE

- Systemtechnologie: i2-Video
- Türöffnerkontakt potenzialfrei: max. 24 V/1 A
- temperaturgesteuerte Kameraheizung für klare Sicht
- blendfreie IR LED Nachtbeleuchtung
- Kamerawinkel: 82° H/58° V
- Lautsprecher-Lautstärke einstellbar
- Mikrofon-Empfindlichkeit einstellbar
- Lichttaster Anschluss
- Modul-Verbindungskabel nicht im Lieferumfang

| Art. Nr. | Hersteller | RB | RG | € p. Stk. |
|----------|------------|----|----|-----------|
| REU510Y | Elcom | EC | 51 | 881,20 |



Ersatzmodule Ruftaster Modul mit LED-Namensschild und LED-Zustandsanzeige

- Systemtechnologie: 2Draht
- Farbe: transparent glänzend
- Abmessungen (B x H x T): 85 x 85 x 18,3 mm
- für Beschriftungsband: 12 mm, 30 mm
- Betriebstemperatur: -20 bis 55 °C
- mit LED Zustandsanzeige für Klingeln, Sprechverbindung und Türöffnen
- langlebige, homogene weiße LED Ruftaster-Hinterleuchtung
- dämmerungsgesteuerte Ruftaster-Hinterleuchtung mit einstellbarer Einschalthelligkeit
- bruchsichere, flächenbündige Ruftaster und Zustandsanzeige
- 2 Anschlüsse für Modul-Verbindungskabel

| Art. Nr. | Hersteller | Ausführung | RB | RG | € p. Stk. |
|----------|------------|--|----|----|-----------|
| REU791Y | Elcom | Ruftaster Mod 1/1 LED-Schild Zust 2D ONE | EC | 50 | 176,00 |
| REU792Y | Elcom | Ruftaster Mod 2/1 LED-Schild Zust 2D ONE | EC | 50 | 190,10 |



Ersatzabdeckungen Ruftaster Aufsatz Namensschild-Einlage

- Abmessungen (B x H x T): 75,5 x 79,2 x 6,7 mm
- für Beschriftungsband: 30 mm, 12 mm
- Betriebstemperatur: -20 bis 55 °C
- Namensschildwechsel von vorne ohne Spezialwerkzeug
- mit Namensschildeinlage

| Art. Nr. | Hersteller | Ausführung | RB | RG | € p. Stk. |
|----------|------------|--|----|----|-----------|
| REU941Y | Elcom | Ruftaster Aufsatz 1/1 mit Namensschild-Einlage | EC | 50 | 11,40 |
| REU942Y | Elcom | Ruftaster Aufsatz 2/1 mit Namensschild-Einlage | EC | 50 | 19,70 |
| REU944Y | Elcom | Ruftaster Aufsatz 4/1 mit Namensschild-Einlage | EC | 50 | 21,70 |



Ersatzabdeckungen Namensschild für Briefkasten

- Abmessungen (B x H x T): 75,5 x 24,9 x 6,7 mm
- für Beschriftungsband: 12 mm
- Betriebstemperatur: -20 bis 55 °C
- Namensschildwechsel von vorne ohne Spezialwerkzeug
- flächenbündiges Namensschild
- mit Namensschildeinlage

| Art. Nr. | Hersteller | Ausführung | RB | RG | € p. Stk. |
|----------|------------|------------|----|----|-----------|
| REU911Y | Elcom | | EC | 50 | 8,70 |



Ersatzabdeckungen Ruftaster Halbaufsatz mit Namensschild-Einlage

- Abmessungen (B x H x T): 75,5 x 43 x 6,7 mm
- für Beschriftungsband: 12 mm, 30 mm
- Betriebstemperatur: -20 bis 55 °C
- Namensschildwechsel von vorne ohne Spezialwerkzeug
- mit Namensschildeinlage

| Art. Nr. | Hersteller | Ausführung | RB | RG | € p. Stk. |
|----------|------------|--|----|----|-----------|
| REU921Y | Elcom | Ruftaster Halbaufsatz 1/1 mit Namensschild-Einlage | EC | 50 | 10,90 |
| REU922Y | Elcom | Ruftaster Halbaufsatz 2/1 mit Namensschild-Einlage | EC | 50 | 16,70 |



Ersatzabdeckungen Zustandsanzeige Aufsatz mit Namensschildeinlage ONE/MODESTA

- Abmessungen (B x H x T): 75,5 x 79,2 x 6,7 mm
- Betriebstemperatur: -20 bis 55 °C
- Namensschildwechsel von vorne ohne Spezialwerkzeug
- mit Namensschildeinlage

| Art. Nr. | Hersteller | Ausführung | RB | RG | € p. Stk. |
|----------|------------|---|----|----|-----------|
| REU991Y | Elcom | Zustandsanzeige Aufsatz 1/1 mit Namensschildeinlage | EC | 50 | 21,40 |
| REU992Y | Elcom | Zustandsanzeige Aufsatz 2/1 mit Namensschildeinlage | EC | 50 | 29,90 |



IP44

ELCOM.HOME Außenstation Video

- Systemtechnologie: i2-Video
- bruchssichere, flächenbündige Ruftaster
- Kameraauflösung (horizontal x vertikal): 500 x 582 px
- temperaturgesteuerte Kameraheizung für klare Sicht
- Türöffnerkontakt potenzialfrei max. 24 V/1 A
- Türöffnungszeit 1 bis 10 Sekunden einstellbar
- Schutzart: IP54
- Stoßfestigkeitsgrad: IK07
- Betriebstemperatur: -20 °C bis +55 °C
- Montageart: Aufputz
- Abmessungen (B x H x T): 100 x 191 x 29,5 mm

| Art. Nr. | Hersteller | Farbe | Tastenzahl | RB | RG | € p. Stk. |
|----------|------------|--------------|------------|----|----|-----------|
| RER513Y | Elcom | anthrazit | 1 | EC | 51 | 683,86 |
| RER514Y | Elcom | verkehrsweiß | 1 | EC | 51 | 683,86 |
| RER613Y | Elcom | anthrazit | 2 | EC | 51 | 708,71 |
| RER614Y | Elcom | verkehrsweiß | 2 | EC | 51 | 708,71 |

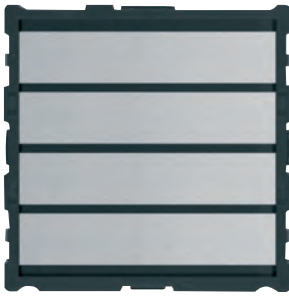

Ersatzmodule Elektronik Audio - 2Draht

- Systemtechnologie: 2Draht
- Farbe: Edelstahl, Metall gebürstet
- Betriebsspannung: 24 V DC
- Betriebstemperatur: -20 bis 55 °C
- Montageart: Einbauinstallation
- Anschluss für Modul-Verbindungskabel
- steckbarer Anschluss-Klemmblock mit Schraubklemmen
- Geräte-Konfiguration über LED Display
- Türöffnen nur bei Verbindung oder jederzeit einstellbar

| Art. Nr. | Hersteller | RB | RG | € p. Stk. |
|----------|------------|----|----|-----------|
| REU410Y | Elcom | EC | 50 | 203,90 |



Ersatzmodule Elektronik Video - 2Draht

- Systemtechnologie: 2Draht
- Farbe: schwarz glänzend
- Betriebsspannung: 24 V DC
- Betriebstemperatur: -20 bis 55 °C
- Montageart: Einbauinstallation
- steckbarer Anschluss-Klemmblock mit Schraubklemmen
- Anschluss für Modul-Verbindungskabel
- Geräte-Konfiguration über LED Display
- Türöffnen nur bei Verbindung oder jederzeit einstellbar

| Art. Nr. | Hersteller | RB | RG | € p. Stk. |
|----------|------------|----|----|-----------|
| REU610Y | Elcom | EC | 51 | 926,70 |



MODESTA Video Modul ohne Lautsprecher

- Systemtechnologie: i2-Video
- automatisch geregelte Kameraheizung
- Öffnungswinkel horizontal: 80°
- Öffnungswinkel vertikal: 58°
- integrierte Infrarotbeleuchtung
- Betriebsspannung über Bus
- automatische Umschaltung von Farb- auf s/w-Betrieb bei Dunkelheit
- Modul ohne Lautsprecher dient zum Umrüsten bestehender 6Draht Anlagen auf 2Draht Technologie

| Art. Nr. | Hersteller | Ausführung | RB | RG | € p. Stk. |
|----------|------------|----------------|----|----|-----------|
| REU612Y | Elcom | EB Einbaumodul | EC | 51 | 850,70 |



Video-Modul Ersatz-Abdeckung, schwarz, Modesta

- Abdeckung für Steckbefestigung
- Montageart: gerastet
- Farbe: schwarz glänzend

| Art. Nr. | Hersteller | RB | RG | € p. Stk. |
|----------|------------|----|----|-----------|
| REU990Y | Elcom | EC | 51 | 45,50 |



Tastenexpander für Serie ONE

- automatische Adressierung
- Anzahl der Klingeltasten: 16
- geeignet für Türlautsprecher der Serie ONE
- Montageart: Einbau
- Farbe: Schwarz
- Abmessungen (B x H x T): 94 x 136,3 x 106,3 mm

| Art. Nr. | Hersteller | RB | RG | € p. Stk. |
|----------|------------|----|----|-----------|
| REH312Y | Elcom | EC | 50 | 57,00 |

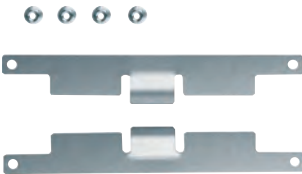

Ersatzteilset Mechanik

- mechanisches Befestigungsset für MODESTA
- mit 10 Stück M3 MODESTA Flanschmuttern
- mit 2 Stück MODESTA Haltewinkel für PLUS Module

| Art. Nr. | Hersteller | RB | RG | € p. Stk. |
|----------|------------|----|----|-----------|
| REH104Y | Elcom | EC | 50 | 27,46 |

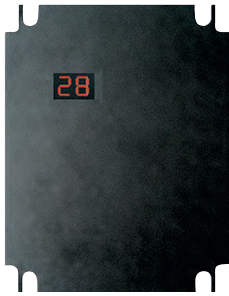

KPR-200 Keypass Einbaugerät

- Zugangskontrolle über RFID-Transponder
- Standalone-Betrieb
- Speicherplatz für bis zu 200 Nutzer
- Programmierung über mitgelieferte Mastercard
- Relais-Schaltdauer von 0,5 - 9 Sek. programmierbar
- Zutrittskarten nicht im Lieferumfang
- Montage: Einbau

| Art. Nr. | Hersteller | RB | RG | € p. Stk. |
|----------|------------|----|----|-----------|
| REH042Y | Elcom | EC | 50 | 516,70 |

Zubehör

| Art. Nr. | Hersteller | Bezeichnung | RB | RG | € p. Stk. |
|------------|------------|----------------------------|----|----|-----------|
| ELC1506213 | Elcom | Keypass Scheckkartenformat | EC | 50 | 59,50 |
| ELC1506223 | Elcom | Keypass Schlüsselanhänger | EC | 50 | 70,80 |
| RED021Y | Elcom | Netzgerät | EC | 50 | 50,46 |



CLE-200 Codeschloss EB

- Codeschloss - systemunabhängig
- Standalone-Betrieb ohne weitere Steuereinheit
- Betriebsspannung: 12 V~/15 V=
- individuelle 1- bis 8-stellige Codes programmierbar
- 2 potenzialfreie Schaltkontakte 24 V/1 A
- eigene Code-Definition für jedes Relais
- eigene Schaltdauer für jedes Relais von 1 bis 99 Sekunden programmierbar
- Spannungsversorgung nicht im Lieferumfang
- Montage: Einbau

| Art. Nr. | Hersteller | RB | RG | € p. Stk. |
|----------|------------|----|----|-----------|
| REH041Y | Elcom | EC | 50 | 375,10 |

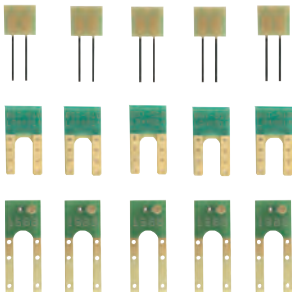

Set Abschlusswiderstände 2Draht

- Anschluss an den Klemmblock der Innenstation
- für Leitungsabschluss am letzten Terminal eines 2D-Video Strangs

| Art. Nr. | Hersteller | RB | RG | € p. Stk. |
|----------|------------|----|----|-----------|
| REH109Y | Elcom | EC | 51 | 50,46 |



ELA-100 Einbaulautsprecher

- Systemtechnologie: i2-Audio
- Türöffnerkontakt potenzialfrei: max. 24 V/1 A
- Lautsprecher-Lautstärke einstellbar
- Mikrofon-Empfindlichkeit einstellbar
- Montageart: Einbauinstallation
- Abmessungen (B x H x T): 75 x 99 x 27 mm

| Art. Nr. | Hersteller | RB | RG | € p. Stk. |
|------------|------------|----|----|-----------|
| ELC1702120 | Elcom | EC | 50 | 147,90 |

Zubehör

| Art. Nr. | Hersteller | Bezeichnung | RB | RG | € p. Stk. |
|------------|------------|----------------|----|----|-----------|
| ELC1703116 | Elcom | Tastenexpander | EC | 50 | 48,40 |



BTE-116 Tastenexpander

- Länge Anschlusskabel: 30 cm
- Anzahl der Klingeltasten: 16
- geeignet für BTC und ELA von ELCOM
- Montageart: zum Einbau in Außenstation
- Geräte-Adressierung: Drehcodier-Schalter
- Abmessungen (B x H x T): 24 x 75 x 19 mm

| Art. Nr. | Hersteller | RB | RG | € p. Stk. |
|------------|------------|----|----|-----------|
| ELC1703116 | Elcom | EC | 50 | 48,40 |



Briefkastenschlösser

- Installationskasten-Sicherheitsschloss Typ 2, gleiche Schließungen
- mit 2 Schlüsseln
- für rückseitige Schraubbefestigung
- Farbe: chrom glänzend, galvanisiert

| Art. Nr. | Hersteller | Ausführung | RB | RG | € p. Stk. |
|----------|------------|--|----|----|-----------|
| REH035Y | Elcom | BKS-100 Briefkasten-Schloss | EC | 50 | 30,90 |
| REH036Y | Elcom | IKS-100 Installationskasten-Schloss ESTA | EC | 51 | 24,00 |
| REH037Y | Elcom | BKS-120 Briefkasten-Schloss | EC | 50 | 36,50 |



Briefkastenschlüssel

- Farbe: chrom glänzend, galvanisiert
- mit ungleichen Schließungen
- Bitte bei Nachbestellung die Schlüssel-Nr. angeben.

| Art. Nr. | Hersteller | Ausführung | RB | RG | € p. Stk. |
|------------|------------|--|----|----|-----------|
| ELC1504797 | Elcom | BKS-220 Briefkasten-Schlüssel ungleiche Schließung | EC | 50 | 19,72 |
| REH040Y | Elcom | IKS-200/210 Installationskasten-Schlüssel ESTA | EC | 50 | 11,40 |



ELCOM Spezial-Schlüssel

- FMO/TVA Spezial-Schlüssel
- für alle Modesta FMO und Esta TVA Aufputz-Außenstation

| Art. Nr. | Hersteller | Ausführung | RB | RG | € p. Stk. |
|----------|------------|-------------------------------|----|----|-----------|
| REH116Y | Elcom | Schlüssel Spezial SW6 ZY | EC | 50 | 7,63 |
| REH020Y | Elcom | Schlüssel für WINX | EC | 50 | 14,49 |
| REH108Y | Elcom | Schlüssel für ESTA/MODESTA AP | EC | 51 | 7,63 |
| REH021Y | Elcom | Inbus Schlüssel 2,5 mm | EC | 50 | 5,88 |
| REH022Y | Elcom | Inbus Schlüssel 1,5 mm | EC | 50 | 5,88 |
| REH023Y | Elcom | Rohrsteckschlüssel 5,5 x 7 mm | EC | 50 | 14,60 |

ELCOM Spezialschrauben

- Abmessungen Schraubenkopf ($\varnothing \times L$): 9 x 2 mm



| Art. Nr. | Hersteller | Ausführung | RB | RG | € p. Stk. |
|----------|------------|-----------------------------------|----|----|-----------|
| REH121Y | Elcom | Schraube Spezial ZY SW6, M5x12 mm | EC | 50 | 6,10 |
| REH122Y | Elcom | Schraube Spezial ZY SW6, M5x25 mm | EC | 50 | 8,00 |
| REH123Y | Elcom | Schraube Spezial ZY SW6, M5x25 mm | EC | 50 | 11,40 |
| REH126Y | Elcom | Schraube Spezial ZY SW6, M5x42 mm | EC | 50 | 10,57 |
| REH128Y | Elcom | Schraube Spezial ZY SW6, M5x25 mm | EC | 50 | 11,44 |



SIBLIK ELEKTRIK GmbH & Co KG

Büro Ost, Zentrale, Schauraum für Wien, NÖ, Bgld

Murbangasse 6, 1100 Wien, Österreich

wien@siblik.com

Tel +43 5 0168 1000

Büro Süd für Stmk, Ktn

Gradnerstraße 111, 8054 Graz, Österreich

graz@siblik.com

Tel +43 5 0168 2000

Büro Mitte für OÖ, S

Industriestraße 37, 4840 Vöcklabruck, Österreich

v-bruck@siblik.com

Tel +43 5 0168 3000

Büro West für T, Vbg

Haller Straße 109, 6020 Innsbruck, Österreich

innsbruck@siblik.com

Tel +43 5 0168 4000

www.siblik.com