

TM 10



Kurzinformation

Metall-Tellerventil, DN 100, max. 40m³/h

Artikelnummer 0151.0194

Technische Daten

Luftrichtung	Entlüftung
Material	Stahlblech, einbrennlackiert
Farbe	reinweiß, ähnlich RAL 9010
Gewicht	0,488 kg
Geeignet für Nennweite	100 mm
Sortiment	C
EAN	4012799511946

Kennlinie Druckdifferenz und akustische Daten: TM 10

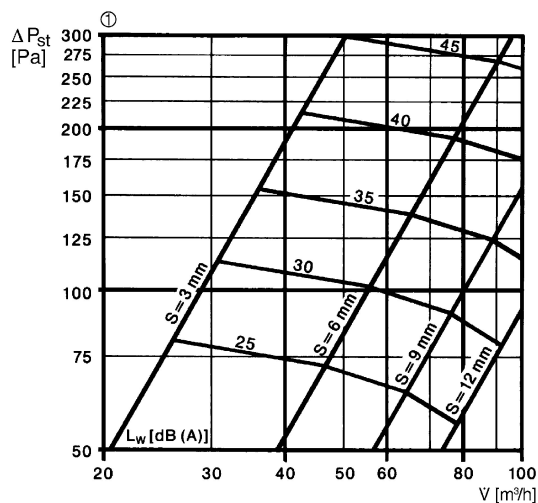

① Stellung des Ventilkonus, S = Spaltbreite

TM 10

Maße [mm]

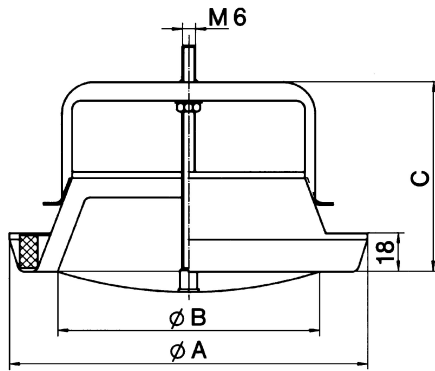

A	B	C
134	87	83