

TM 15



Kurzinformation

Metall-Tellerventil, DN 150, max. 150m³/h

Artikelnummer 0151.0195

Technische Daten

Luftrichtung	Entlüftung
Material	Stahlblech, einbrennlackiert
Farbe	reinweiß, ähnlich RAL 9010
Gewicht	0,72 kg
Geeignet für Nennweite	150 mm
Sortiment	C
EAN	4012799511953

Kennlinie Druckdifferenz und akustische Daten: TM 15

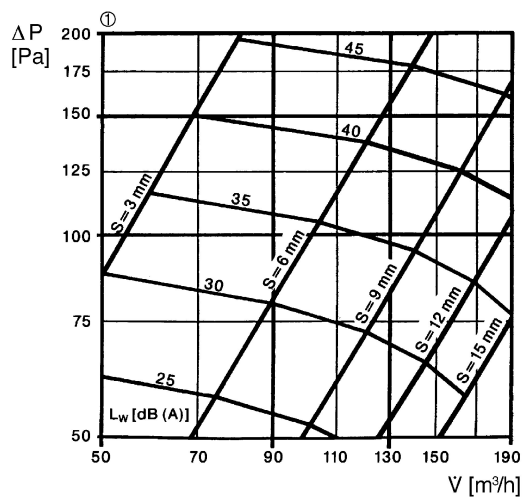

① Stellung des Ventilkonus, S = Spaltbreite

TM 15

Maße [mm]

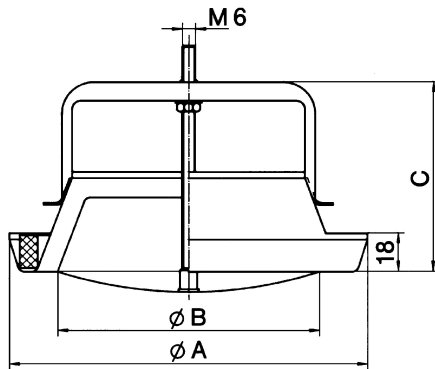

A	B	C
183	130	97