

SD 50



Kurzinformation

Sockel-Schalldämpfer

Artikelnummer

0092.0344

Technische Daten

Max. Strömungsgeschwindigkeit	20 m/s
Material Gehäuse	Stahlblech, verzinkt
Geeignet für Nennweite	500 mm
Einfügungsdämpfung bei 125 Hz	3 dB
Einfügungsdämpfung bei 250 Hz	12 dB
Einfügungsdämpfung bei 500 Hz	18 dB
Einfügungsdämpfung bei 1 kHz	16 dB
Einfügungsdämpfung bei 2 kHz	15 dB
Einfügungsdämpfung bei 4 kHz	15 dB
Einfügungsdämpfung Gesamt	10 dB
Sortiment	C
EAN	4012799923442

Maße [mm]

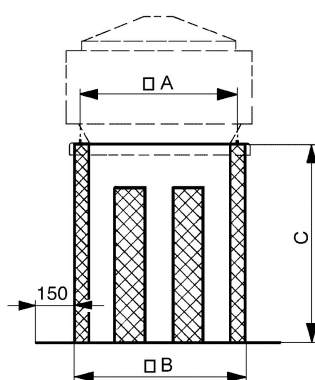

A	B	C
800	855	850