

TM 12



Kurzinformation

Metall-Tellerventil, DN 125, max. 60m³/h

Artikelnummer 0151.0196

Technische Daten

Luftrichtung	Entlüftung
Material	Stahlblech, einbrennlackiert
Farbe	reinweiß, ähnlich RAL 9010
Gewicht	0,53 kg
Geeignet für Nennweite	125 mm
Sortiment	C
EAN	4012799511960

Kennlinie Druckdifferenz und akustische Daten: TM 12

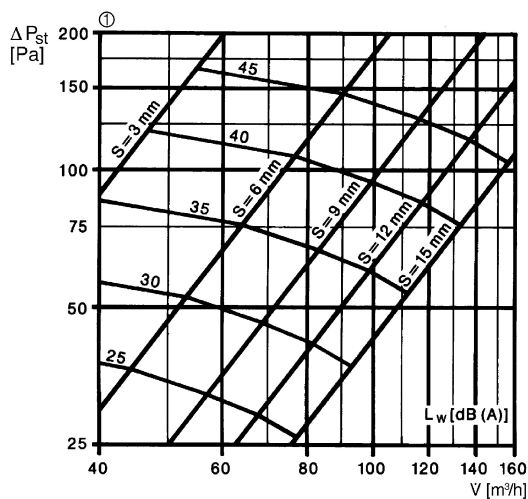

① Stellung des Ventilkonus, S = Spaltbreite

TM 12

Maße [mm]

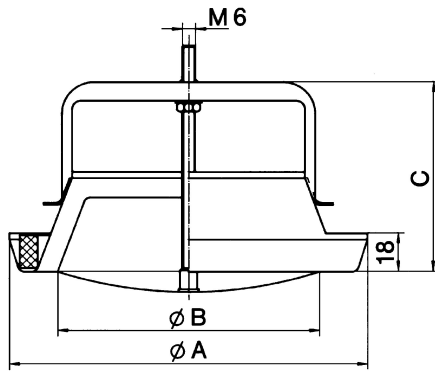

A	B	C
162	108	98